

RUSSIAN

Видеокамера

8mm

Цветной ЖК монитор

VP-L800U/L800/L850/L850D/L870

8 VP-L800U

Hi 8 VP-L800/L850/L850D/L870

Руководство пользователя

Перед началом эксплуатации видеокамеры внимательно изучите данное руководство и сохраните его для справок в будущем.

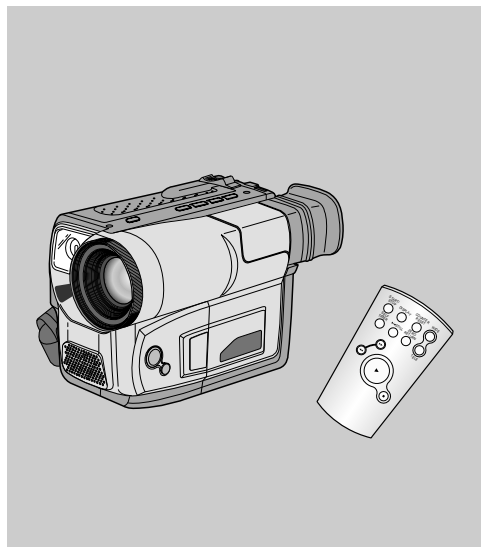

SAMSUNG

ELECTRONICS



Данное изделие соответствует требованиям, изложенным в директивах 89/336 CEE, 73/23 CEE, 93/68 CEE.

AD68-00607G

Содержание

Меры предосторожности и указания по технике безопасности

Знакомство с видеокамерой

Функции видеокамеры	8
Описание составных частей	
■ Вид спереди/Вид сбоку/Вид сзади	9, 10, 11
■ OSD (информация на экране)	12
Принадлежности, поставляемые с видеокамерой	14
Пульт дистанционного управления (VP-L850/L850D/L870)	15
■ Запись с использованием ПДУ	15

Подготовка видеокамеры к работе

Регулировка ремешка для руки и плечевого ремня	16
Установка литиевого элемента питания	17
Подсоединение к источнику электропитания	18
■ Использование сетевого адаптера	18
■ Использование аккумуляторной батареи	19
Использование аккумуляторной батареи	20
■ Таблица времени непрерывной записи	20
■ Индикатор уровня зарядки аккумуляторной батареи	21
Как вставить и извлечь кассету	22

Основы видеосъемки

Ваша первая съемка	23
Советы по обеспечению записи стабильного изображения	25
■ Съемка с использованием жидкокристаллического (ЖК) монитора	25
■ Съемка с использованием видеоискателя	25
Регулировка фокуса и яркости ЖК монитора	26
Регулировка фокуса видеоискателя	27
Просмотр отснятой кассеты на экране ЖК монитора	28
■ Регулировка громкости звука в динамике видеокамеры	29
■ Просмотр остановленного изображения	29
■ Поиск нужного эпизода	29

Дополнительные возможности при съемке

Приближение и удаление объекта съемки (трансфокация)	30
Цифровая трансфокация	31
УПРОЩЕННЫЙ режим съемки (для начинающих)	33
ПОЛЬЗОВАТЕЛЬСКИЙ режим - создание ваших индивидуальных настроек для съемки	34
DIS (Цифровой стабилизатор изображения, только VP-L850/L850D/L870)	35
MF/AF (ручная фокусировка/ автоматическая фокусировка)	36

Содержание (продолжение)

Функция BLC (Компенсация яркого фона)	37
PROGRAM AE (программы автоматической экспозиции)	38
Цифровые спецэффекты в режиме CAMERA	40
Установка и запись ДАТЫ/ВРЕМЕНИ	42
Выбор и запись титров	44
Вход в режим "Затемнение" и выход из него	46
Функция PIP ("картинка в картинке") (только VP-L850/L850D/L870)	47
Моментальный снимок (только VP-L850/L850D/L870)	48
Баланс белого	49
Демонстрация основных возможностей видеокамеры	50
Установка цвета отображения даты и названия фильма	51
Методы освещения	52

Воспроизведение видеокассеты

Просмотр изображения на ЖК дисплее	53
Просмотр изображения на экране телевизора	53
Различные функции в режиме ПЛЕЕР	55
Регулировка ЖК монитора	56
Включение/Выключение динамика	56
Цифровые спецэффекты в режиме ПЛЕЕР	57

Техническое обслуживание

Чистка видеокамеры и уход за ней	57
■ Чистка видеоискателя	57
■ Чистка панели ЖК дисплея	57
■ Чистка видеоголовок	58
■ Хранение видеокамеры	58

Интерфейс USB (только VP-L870)

Передача цифрового изображения через интерфейс USB	59
Установка программного обеспечения	60

Использование вашей видеокамеры за границей

Поиск и устранение неисправностей

Индикация результатов самодиагностики	64
Конденсация влаги	67

Технические характеристики

Алфавитный указатель

Меры предосторожности и указания по технике безопасности

Меры предосторожности при вращении ЖК монитора

Пожалуйста, поворачивайте ЖК монитор осторожно в соответствии с рисунками, приведенными в этом параграфе. Непредусмотренный поворот может привести к повреждению внутренней части шарнира, который соединяет между собой ЖК монитор и видеокамеру.

- 1) ЖК монитор закрыт.
- 2) Стандартное положение при записи с использованием ЖК монитора.
- 3) Выполнение записи, глядя на экран ЖК монитора сверху.
- 4) Выполнение записи, глядя на экран ЖК монитора спереди.
- 5) Выполнение записи при закрытом ЖК мониторе.

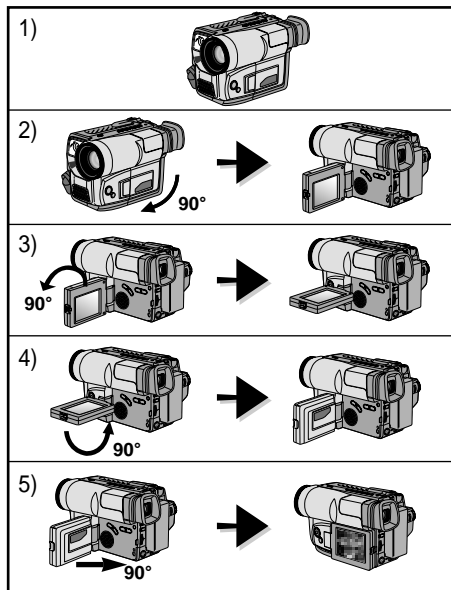

Меры предосторожности при обращении с объективом

- ⚠ Не направляйте объектив на солнце. Прямые солнечные лучи могут повредить ПЗС (приборы с зарядовой связью).

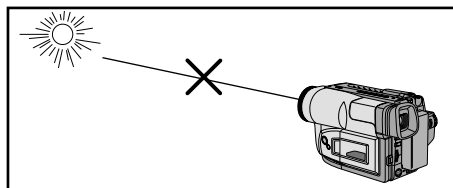

Меры предосторожности и указания по технике безопасности

Меры предосторожности при обращении с электронным видеоискателем

- 1) Не кладите видеокамеру так, чтобы видеоискатель был направлен на солнце. Прямой солнечный свет может повредить внутреннюю часть видеоискателя. Будьте внимательны, когда кладете видеокамеру в место, освещенное солнцем или на подоконник.
- 2) Не поднимайте видеокамеру за видеоискатель.
- 3) Непредусмотренный поворот может привести к повреждению видеоискателя.

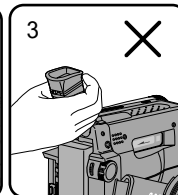
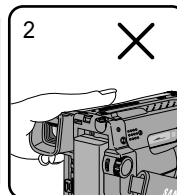
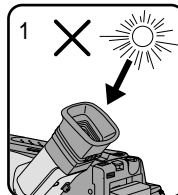

Решение проблемы конденсации влаги

- 1) При резком изменении окружающей температуры (от холода к теплу) внутри видеокамеры может происходить конденсация влаги.

Например:

- Если вы в зимнее время вносите видеокамеру с открытого воздуха в помещение, температура в котором выше, чем снаружи.
 - Когда вы в летнее время выносите видеокамеру из холодного помещения на открытый воздух, температура которого выше температуры внутри помещения.
- 2) Если функция блокировки включения при образовании конденсата "DEW()" включена, оставьте видеокамеру с открытой крышкой отсека для кассеты и отсоединенной аккумуляторной батареей на некоторое время в сухой и теплой комнате.
 - 3) Если на ЖК мониторе неожиданно без видимых причин появилась индикация "DEW()" (конденсат), и вы хотите принудительно сбросить это состояние, отсоедините аккумуляторную батарею и литиевый элемент питания, а затем снова вставьте литиевый элемент питания и подсоедините аккумуляторную батарею. Пожалуйста, убедитесь в том, что сконденсировавшаяся влага полностью испарилась. (см. стр. 67)

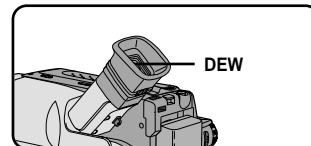

Меры предосторожности и указания по технике безопасности

Меры предосторожности при использовании аккумуляторной батареи

- ⚠ Перед съемкой на открытом воздухе убедитесь в том, что аккумуляторная батарея заряжена.
- ⚠ В целях экономии заряда аккумуляторной батареи, следите за тем, чтобы питание видеоканеры было выключено, когда видеоканера не используется.
- ⚠ Если видеоканера находится в режиме KAMERA (CAMERA) и остается в режиме ГОТОВНОСТЬ (STANDBY) на время более 5 минут без каких-либо действий с вашей стороны, она автоматически выключается, чтобы предотвратить преждевременную разрядку аккумуляторной батареи.
- ⚠ Если вы ведете длительную съемку, мы советуем вам использовать при съемке видеоискатель, а не ЖК монитор, потому что ЖК монитор потребляет большее количество электроэнергии.
- ⚠ Всегда следите за тем, чтобы аккумуляторная батарея надежно встала на место.
- ⚠ Падение аккумуляторной батареи может привести к ее повреждению.

Примечание: Когда срок службы аккумуляторной батареи подходит к концу, пожалуйста, обратитесь в магазин, в котором вы ее купили. С этой батареей необходимо обращаться как с химическими отходами.

Меры предосторожности при использовании литиевого элемента питания

Предупреждение: Храните ЛИТИЕВЫЙ ЭЛЕМЕНТ ПИТАНИЯ в недоступном для детей месте.

Если ребенок случайно проглотит элемент, немедленно обратитесь к врачу.

- ⚠ Литиевый элемент питания поддерживает функцию часов, НАЗВАНИЯ фильма и ПОЛЬЗОВАТЕЛЬСКОГО режимов съемки, и сохраняет настройки в памяти, даже если аккумуляторная батарея или блок питания переменного тока отключены.
- ⚠ Срок службы литиевого элемента питания после его установки в видеоканеру составляет 8~10 месяцев при нормальных условиях эксплуатации.
- ⚠ Когда литиевый элемент питания частично или полностью разрядился, индикатор даты/времени мигает примерно 5 секунд, когда вы устанавливаете переключатель питания в положение CAMERA (камера). В этом случае замените его на новый элемент питания типа CR2025. (см. стр. 17)

ПРЕДУПРЕЖДЕНИЕ:

ВЫ ДОЛЖНЫ СДАВАТЬ ЛИТИЕВЫЙ ЭЛЕМЕНТ ПИТАНИЯ В ПЕРЕРАБОТКУ ИЛИ ИЗБАВЛЯТЬСЯ ОТ НЕГО В СООТВЕТСТВИИ С ЗАКОНОДАТЕЛЬСТВОМ ПО ОХРАНЕ ОКРУЖАЮЩЕЙ СРЕДЫ.



* После замены разрядившегося литиевого элемента питания, пожалуйста, обратитесь в магазин, в котором вы его купили. С этими элементами необходимо обращаться, как с химическими отходами.

Меры предосторожности и указания по технике безопасности

Меры предосторожности при выполнении записи или воспроизведения с использованием ЖК монитора

- 1) ЖК монитор изготавливается с использованием прецизионной технологии. Однако, на его экране могут постоянно появляться несколько крошечных темных точек (красного, синего или зеленого цвета). Эти точки представляют собой нормальное явление и никоим образом не влияют на записываемое изображение.
- 2) Когда вы используете ЖК монитор на открытом воздухе при ярком солнечном свете, изображение на его экране может быть плохо видно. В этом случае рекомендуем вам использовать видеоскапель.
- 3) Когда ЖК монитор повернут вперед, информация на его экране не показывается.

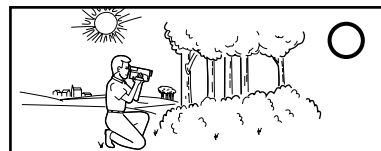

Меры предосторожности при использовании ручного захвата

- ⚠ Утобы вам было удобнее проводить съемку, очень важно правильно отрегулировать ремешок для руки. (см. стр. 16).
- ⚠ Не прилагайте чрезмерных усилий, вставляя руку в ремешок для руки, так как это может привести к повреждению пряжки ремешка.

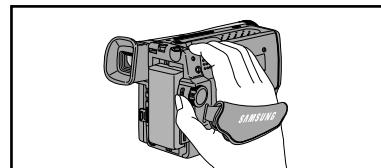

Меры предосторожности при выполнении чистки видеоголовок

- ⚠ Для обеспечения нормальной записи и высокого качества изображения рекомендуется время от времени чистить видеоголовки. Когда качество воспроизводимого изображения плохое или на изображении много шумов, это может быть вызвано загрязнением видеоголовок. Если это случится, почистите видеоголовки с помощью чистящей кассеты для сухой чистки видеоголовок.
- ⚠ Не используйте чистящую кассету, предназначенную для влажной чистки видеоголовок. Это может привести к повреждению видеоголовок. (см. стр. 58)

Функция автоматического выключение камеры в режиме ГОТОВНОСТЬ (STANDBY)

- ⚠ Если видеокамера оставлена в режиме готовности STDBY на время более 5 минут без каких-либо действий с вашей стороны, она автоматически выключается, чтобы защитить от износа ленту и барабан видеоголовок.

Знакомство с видеокамерой

Функции

У вашей видеокамеры имеется много функций для записи воспроизведения.

Snap Shot (моментальный снимок) (только VP-L850/L850D/L870)

Функция Snap Shot позволяет записать неподвижное изображение в течение ограниченного интервала времени в режиме КАМЕРА. (см. стр. 48)

PIP (картинка в картинке) (только VP-L850/L850D/L870)

Функция PIP показывает, где находится центр изображения при использовании цифрового трансфокатора (Digital Zoom) в режиме КАМЕРА. (см. стр. 47)

функции BLC (Компенсация яркого фона)

Если во время съемки источник света располагается за объектом съемки, или если выполняется съемка объекта на светлом фоне, то следует использовать функцию BLC. (см. стр. 37)

DSE (цифровые спецэффекты)

Функция DSE позволяет придать снятому вами материалу большую выразительность с помощью добавления различных спецэффектов. (см. стр. 40)

Program AE (программы автоматической экспозиции)

Функция Program AE позволяет устанавливать скорость затвора и диафрагму объектива в соответствии со снимаемым изображением. (см. стр. 38)

DIS (цифровой стабилизатор изображения) (только VP-L850/L850D/L870)

Функция DIS устраняет нестабильности изображения, вызванные дрожанием рук во время выполнения съемки, особенно при использовании большого увеличения. (см. стр. 35)

Оптический трансфокатор 22x

Трансфокация - это техника съемки, позволяющая вам изменять размер объекта съемки на изображении. Используйте трансфокацию для того, чтобы придать видеозаписи более профессиональный вид. (см. стр. 30)

Цифровой трансфокатор

Позволяет получать цифровое увеличение более 22x. (см. стр. 31)

Макросъемка

Функция макросъемки (Macro) позволяет выполнять съемку объекта с близкого расстояния. Для выполнения макросъемки необходимо установить трансфокатор в положение, соответствующее минимальному фокусному расстоянию объектива (широкоугольный объектив). (см. стр. 30)

Знакомство с видеокамерой

Вид спереди

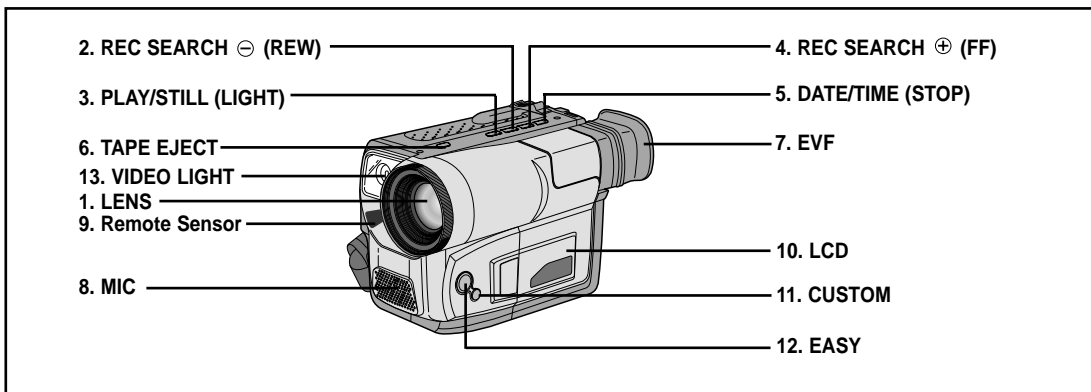

- Объектив (см. стр. 68)**
- Поиск предыдущего эпизода ⊖ (ПЕРЕМОТКА НАЗАД)**
Поиск предыдущего эпизода ⊖ работает в режиме ГОТОВНОСТЬ. (см. стр. 24)
Перемотка назад работает в режиме ПЛЕЕР. (см. стр. 55)
- Кнопка ВОСПРОИЗВЕДЕНИЕ/ПАУЗА (Освещение)**
Функция "Воспроизведение/Пауза" работает в режиме ПЛЕЕР (см. стр. 54).
Функция "Освещение" работает в режиме КАМЕРА. (только VP-L850/L850D/L870)
- Поиск следующего эпизода ⊕ (ПЕРЕМОТКА ВПЕРЕД)**
Поиск следующего эпизода ⊕ работает в режиме ГОТОВНОСТЬ. (см. стр. 24)
Перемотка вперед работает в режиме ПЛЕЕР. (см. стр. 55)
- ДАТА/ВРЕМЯ (СТОП)**
ДАТА/ВРЕМЯ работает в режиме КАМЕРА. (см. стр. 42)
Стоп работает в режиме ПЛЕЕР. (см. стр. 54)
- ИЗВЛЕЧЕНИЕ КАСЕТЫ (см. стр. 22)**
Используйте эту кнопку, когда вы хотите выгрузить кассету из видеокамеры.
- EVF (электронный видоискатель)**
- Микрофон**
Микрофон работает в режиме КАМЕРА.
- Приемник сигналов дистанционного управления (только VP-L850/L850D/L870, см. стр. 15)**
- ЖК монитор (см. стр. 26)**
- Кнопка ПОЛЬЗОВАТЕЛЬСКИЙ РЕЖИМ**
ПОЛЬЗОВАТЕЛЬСКИЙ режим действует в режиме КАМЕРА.
- Кнопка УПРОЩЕННЫЙ РЕЖИМ**
УПРОЩЕННЫЙ режим съемки действует в режиме КАМЕРА.
- ЛАМПА ПОДСВЕТКИ (VP-L850/L850D/L870)**

Знакомство с видеокамерой

Вид сбоку

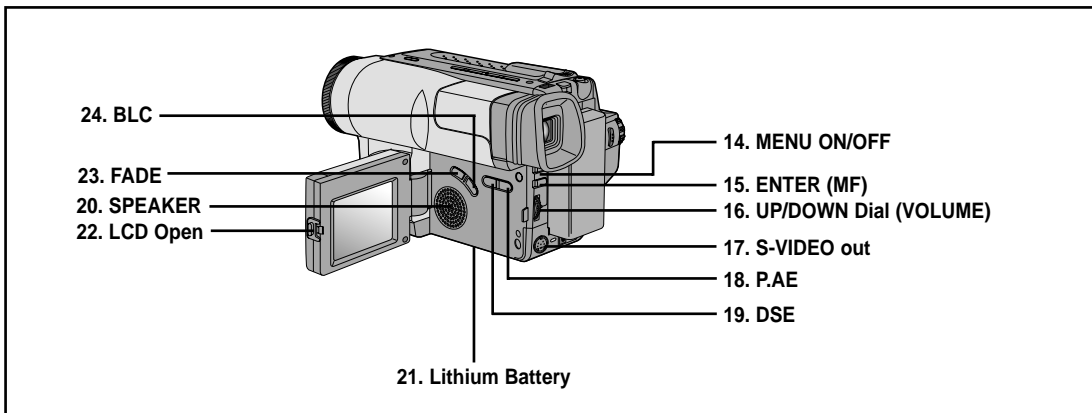

- 14. **Выключатель экранного меню (MENU ON/OFF)** (см. стр. 26)
MENU ON/OFF выполняется в режимах КАМЕРА и ПЛЕЕР.
- 15. **Кнопка ENTER (Ввод)/MF (Ручная фокусировка)** (см. стр. 26)
Кнопка ENTER (Ввод) работает в режиме MENU.
Функция MF (Ручная фокусировка) работает в режиме КАМЕРА.
- 16. **Диск меню/Регулятор громкости**
Дисковый переключатель меню работает в режиме MENU. (см. стр. 26)
Регулятор громкости работает в режиме ПЛЕЕР. (см. стр. 56)
- 17. **Выход S-VIDEO (только VP-L800/L850/L850D/L870,** см. стр. 54)
- 18. **PROGRAM AE** (см. стр. 38)
Функция PROGRAM AE (Программы автоматической экспозиции) выполняется только в режиме КАМЕРА.
- 19. **DSE (цифровые спецэффекты)** (см. стр. 40, 57)
DSE выполняются в режимах КАМЕРА и ПЛЕЕР.
- 20. **Динамик** (см. стр. 56)
Динамик работает в режиме ПЛЕЕР.
- 21. **Литиевый элемент питания** (см. стр. 17)
- 22. **Замок ЖК-монитора**
- 23. **ЗАТЕМНЕНИЕ** (см. стр. 46)
Затемнение работает в режиме КАМЕРА.
- 24. **Кнопка BLC** (см. стр. 37)
BLC (расширенный динамический диапазон/компенсация яркого фона) работает в режиме КАМЕРА.

Знакомство с видеокамерой

Вид сзади

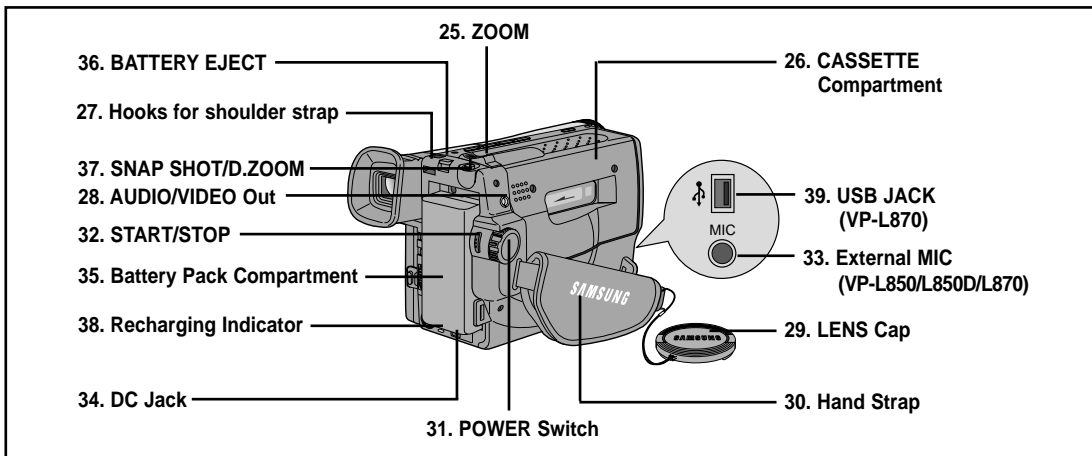

- 25. Кнопка трансфокатора (ZOOM) (см. стр. 30)
- 26. Отсек для кассеты
- 27. Ушко для крепления плечевого ремня (см. стр. 17)
- 28. Выход AUDIO/VIDEO (см. стр. 53)
- 29. Крышка объектива
- 30. Ремешок для рук (см. стр. 16)
- 31. Переключатель питания (см. стр. 18)
 - CAMERA (КАМЕРА): Для выполнения съемки.
 - OFF (ВЫКЛ.): Для выключения видеокамеры.
 - PLAYER (ПЛЕЕР): Для выполнения воспроизведения.
- 32. Кнопка Пуск/Стоп (START/STOP) (см. стр. 23)
START/STOP работает в режиме КАМЕРА.
- 33. Гнездо для подключения ВНЕШНЕГО МИКРОФОНА (см. стр. 68) (только VP-L850/L850D/L870)
- 34. Гнездо для подключения к внешнему источнику питания (см. стр. 18)
- 35. Отсек для аккумуляторной батареи (см. стр. 19)
- 36. Кнопка извлечения аккумуляторной батареи (BATTERY EJECT)
- 37. Кнопка SNAP SHOT (Моментальный Снимок)/ D.ZOOM (Цифровая Трансфокация)
Функция SNAP SHOT (Моментальный Снимок) выполняется в режиме КАМЕРА. (только VP-L850/L850D/L870, см. стр. 48)
Функция D.ZOOM (Цифровая Трансфокация) выполняется в режиме КАМЕРА. (только VP-L800U/L800, см. стр. 32)
- 38. Индикатор заряда батарей (см. стр. 19)
- 39. Разъем USB (только VP-L870, см. стр. 62)

Знакомство с видеокамерой

OSD (информация на экране)

- ❖ Вы можете включить/выключить информацию на экране, включив или выключив экранное меню.
- ❖ Функциями НАЗВАНИЯ ФИЛЬМА, ДАТЫ/ВРЕМЕНИ, УПРОЩЕННОГО и ПОЛЬЗОВАТЕЛЬСКОГО режимов съемки можно пользоваться даже после того, как информация на экране будет выключена.
- ❖ Экранная информация выводится на видеодисплей или на ЖК-монитор.

- a. Индикатор трансфокации (см. стр. 30)
Показывает текущее положение регулятора трансфокации.
- b. DIS (цифровой стабилизатор изображения) (только VP-L850/L850D/L870) (см. стр. 35)
Указывает на то, что включен цифровой стабилизатор изображения (DIS).
- c. Индикатор заряда аккумуляторной батареи. (см. стр. 21)
Показывает заряд, оставшийся в аккумуляторной батарее.
()
- d. Индикатор режима ручной фокусировки (см. стр. 36)
Указывает на то, что установлен режим ручной фокусировки.
Режим автоматической фокусировка на дисплее не обозначается.
- e. Индикатор режима BLC (компенсация яркого фона) (см. стр. 37)
Показывает, что включена функция BLC.
- f. Индикатор режима автоматической экспозиции (см. стр. 38)
Указывает на то, что включен режим автоматической экспозиции (Program AE) ()
- g. Таймер задержки автоспуска (только VP-L850/L850D/L870) (см. стр. 15)
Указывает на то, что включен таймер на 10 с.
- h. Таймер режима автоспуска. (только VP-L850/L850D/L870) (см. стр. 15)
(30 с или END (ОКОНЧАНИЕ)).
- i. Дата (см. стр. 42)
Показывает дату выполнения съемки.

Информация на экране в режиме КАМЕРА

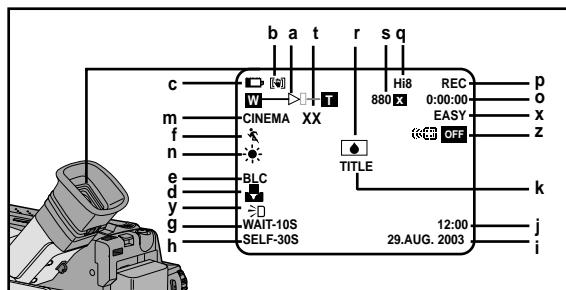

Информация на экране в режиме ПЛЕЕР

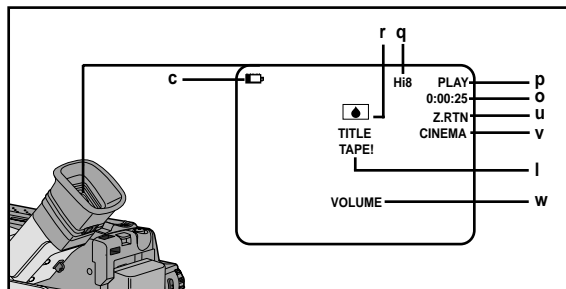

Знакомство с видеокамерой

OSD (информация на экране)

- j. **Время** (см. стр. 42)
Показывает время выполнения съемки.
- k. **Название** (см. стр. 44)
Показывает название фильма. Название накладывается на изображение.
- l. **Самодиагностика** (см. стр. 64)
(TAPE!, TAPE END!, PROTECTION!) Выполняется проверка работы видеокамеры.
- m. **Индикатор режима DSE** (Цифровых спецэффектов) (см. стр. 40)
Показывает, что включен режим цифровых спецэффектов (DSE).
Имеются следующие режимы цифровых спецэффектов: GHOST, STROBE, SEPIA, B&W, NEG., MIRROR, ART, MOSAIC, 16:9(WIDE) и CINEMA.
- n. **Режим баланса белого** (см. стр. 49)
Указывает на то, что включен режим регулировки баланса белого.
Имеются следующие режимы регулировки баланса белого: AUTO(Автоматический), INDOOR(☼) (Съемка в помещении) и OUTDOOR(☼) (Съемка вне помещения).
- o. **Счетчик ленты**
Показывает количество израсходованной ленты.
- p. **Режим работы**
Показывает текущий режим работы.
Имеются следующие режимы работы: STBY(Готовность), REC●(Запись), STOP(Стоп), PLAY(▶) (Воспроизведение), FF(▶▶) (Перемотка вперед), REW(◀◀) (Перемотка назад), EJECT(Извлечение).
- q. **Hi8** (только VP-L800/L850/L850D/L870) (см. стр. 54)
Указывает на то, что в режиме записи или воспроизведения используется лента Hi8.
- r. **Конденсация влаги** (☼) (см. стр. 67)
Индикатор конденсации влаги.
- s. **Цифровой трансфокатор** (см. стр. 31)
Указывает на то, что включена цифровая трансфокация.
- t. **Моментальный снимок** (только VP-L850/L850D/L870) (см. стр. 48)
Показывает время, оставшееся до окончания записи в режиме моментального снимка.
- u. **Возврат ленты в положение, соответствующее нулю на счетчике ленты** (только VP-L850/L850D/L870) (см. стр. 55)
Указывает на то, что лента перематывается в положение, соответствующее нулю на счетчике ленты.
- v. **PB DSE** (Цифровые спецэффекты в режиме воспроизведения) (см. стр. 57)
Показывает, что включен режим цифровых спецэффектов в режиме воспроизведения.
- w. **VOLUME** (ГРОМКОСТЬ) (см. стр. 56)
- x. **EASY & CUSTOM** (Пользовательский и Упрощенный)
Показывает, что включен пользовательский или упрощенный режим съемки.
- y. **LIGHT** (Лампа подсветки) (только VP-L850/L850D/L870)
Показывает, что включена лампа подсветки.
- z. **Remoson** (☼ OFF) (только VP-L850/L850D/L870)
Показывает, что пульт дистанционного управления отключен.

Знакомство с видеокамерой

Принадлежности, поставляемые с видеокамерой

Убедитесь в том, что в комплект поставки вашей видеокамеры входят следующие базовые принадлежности.









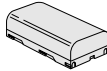
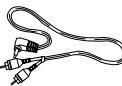

Принадлежности, входящие в комплект поставки

1. Сетевой адаптер. (см. стр. 18)
2. Сетевой шнур. (см. стр. 18)
3. Аккумуляторная батарея. (см. стр. 19)
4. Кабель Аудио/Видео. (см. стр. 53)
5. Плечевой ремень. (см. стр. 17)
6. Руководство для пользователя.
7. Пульт дистанционного управления. (см. стр. 15)
(VP-L850/L850D/L870)
8. Литиевый элемент питания для пульта дистанционного управления.
(VP-L850/L850D/L870, см. стр. 15)
Литиевый элемент питания для часов.
(тип: CR2025) (см. стр. 17)
9. Адаптер для разъема Scart. (см. стр. 53)
10. Компакт-диск с программным обеспечением
(только модель VP-L870)
11. Кабель USB (только модель VP-L870)
12. Аудиокабель USB (только модель VP-L870)

Дополнительные принадлежности, не входящие в комплект поставки

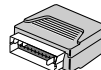
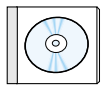
13. Кабель S-VIDEO. (VP-L800/L850/L850D/L870, см. стр. 54)

Примечание: В зависимости от страны, в которой куплена видеокамера, в комплект поставки могут входить дополнительные принадлежности.

1. AC Power Adapter 	2. AC cord 	3. Battery Pack 
4. AUDIO/VIDEO Cable 	5. Shoulder Strap 	6. Instruction Book 
7. Remote Control 	8. Lithium Batteries 	9. Scart adapter 
10. Software CD 	11. USB Cable 	12. USB AUDIO Cable 
13. S-VIDEO cable 		

Знакомство с видеокамерой

Пульт дистанционного управления (VP-L850/L850D/L870)

Описание кнопок

1. Старт/Стоп (см. стр. 23)
2. Таймер автоматического пуска
3. Стоп-кадр (см. стр. 55)
4. Удаление объекта съемки (см. стр. 30)
5. Приближение объекта съемки (см. стр. 30)
6. Вывод информации на экран (см. стр. 12)
7. ► (Воспроизведение) (см. стр. 54)
8. ►► (Перемотка вперед) (см. стр. 55)
9. ◀◀ (Перемотка назад) (см. стр. 55)
10. ■ (Стоп) (см. стр. 54)
11. Сброс счетчика ленты (см. стр. 55)
12. Возврат на нуль (см. стр. 55)

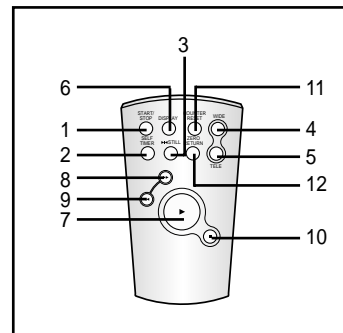

Установка элементов питания в пульт дистанционного управления

- ⌘ Вы должны установить или заменить элементы питания в пульте дистанционного управления, когда:
 - Вы купили видеокамеру.
 - Пульт дистанционного управления перестал нормально работать.
- ⌘ Вставьте литиевую батарею, соблюдая полярность + и -.
- ⌘ Будьте внимательны, чтобы не установить элементы питания с неправильной полярностью.

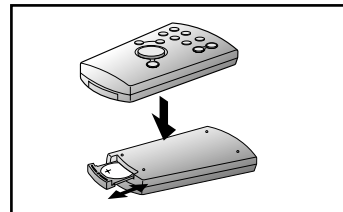

Съемка самого себя с использованием пульта ДУ

- ⌘ Кнопка управления таймером автоматического пуска на пульте ДУ позволяет автоматически запускать и останавливать запись.

Пример: Съемка сцены, в которой участвуют все члены вашей семьи.

- ⌘ Возможны два варианта
 - WAIT-10S/SELF-30S: Задержка 10 секунд, после чего запись в течение 30 секунд
 - WAIT-10S/SELF-END: Задержка 10 секунд, после чего запись до повторного нажатия кнопки START/STOP (Старт/ Стоп)

Подготовка видеокамеры к работе

1. Установите переключатель питания в положение CAMERA.

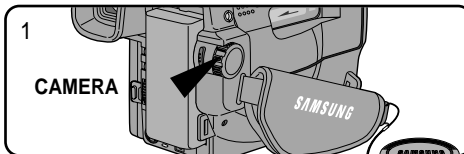

2. Нажимайте кнопку таймера автоспуска до тех пор, пока на ЖК мониторе не появится нужный индикатор:

- WAIT-10S/SELF-30S
- WAIT-10S/SELF-END

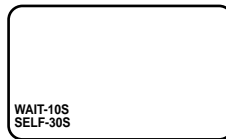
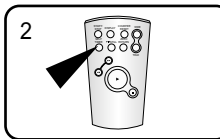

3. Для запуска таймера нажмите кнопку START/STOP.

: Через 10 с начинается запись.

: Если вы выбрали SELF-30S, запись автоматически останавливается через 30 с.

: Если вы выбрали SELF-END, то для остановки записи нужно еще раз нажать кнопку START/STOP.

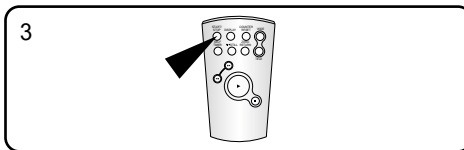

Примечание: При выполнении записи с использованием таймера для отмены этой функции нужно нажать кнопку START/STOP еще раз.

Регулировка ремешка для руки и плечевого ремня

Ручной захват

- ⌘ Чтобы вам было удобнее проводить съемку, очень важно правильно отрегулировать ремешок для руки.
- ⌘ Ремешок для руки позволяет вам:
 - Удерживать видеокамеру в стабильном и удобном положении.
 - Нажимать кнопку трансфокации и кнопку записи без изменения положения руки.

1. Потяните за кожу ремешка для руки, чтобы открыть его, освободите ремешок для руки, отрегулируйте его длину и приклейте его на место к коже.
2. Закройте кожу ремешка для руки.

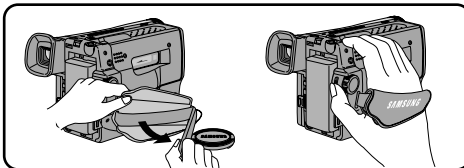

Подготовка видеокамеры к работе

Плечевой ремень

⌘ Плечевой ремень обеспечивает безопасность при переноске камеры на плече.

1. Введите каждый конец ремня в ушко для крепления плечевого ремня на видеокамере.
2. Пропустите концы ремня через пряжки, и отрегулируйте длину ремня.

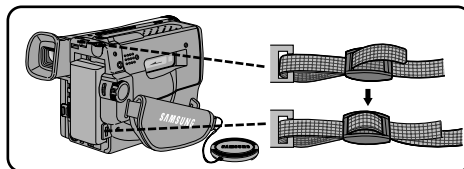

Установка литиевого элемента питания

- ⌘ Литиевый элемент питания обеспечивает работу встроенных в видеокамеру часов, сохраняет названия фильмов и записанную ранее в память видеокамеры информацию даже тогда, когда отсоединены аккумуляторная батарея или сетевой адаптер.
- ⌘ Срок службы литиевого элемента питания при нормальных условиях эксплуатации составляет 8-10 месяцев с момента его установки в видеокамеру.
- ⌘ Когда литиевый элемент питания частично или полностью разрядился, индикатор даты/времени мигает примерно 5 секунд, когда вы устанавливаете выключатель питания в положение CAMERA. В этом случае замените его на новый элемент питания типа CR2025.

1. Извлеките держатель из отделения для литиевого элемента питания.
2. Установите литиевый элемент питания в держатель в правильном положении (строна ⊕ внизу).
3. Установите держатель в отделение для литиевого элемента питания.

Примечание: Если держатель устанавливается в неправильном положении, то он полностью не войдет в отделение.

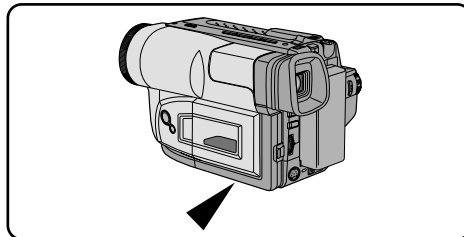

Предупреждение: Храните ЛИТИЕВЫЙ ЭЛЕМЕНТ ПИТАНИЯ в недоступном для детей месте. Если ребенок случайно проглотит элемент, немедленно обратитесь к врачу.

Подготовка видеокамеры к работе

Подсоединение к источнику электропитания

☞ Имеется два способа подсоединения к источнику электропитания.

- С использованием блока сетевого адаптера и шнура питания постоянного тока: используется для съемок в помещении.
- С использованием аккумуляторной батареи: используется для съемок на открытом воздухе.

Использование сетевого адаптера

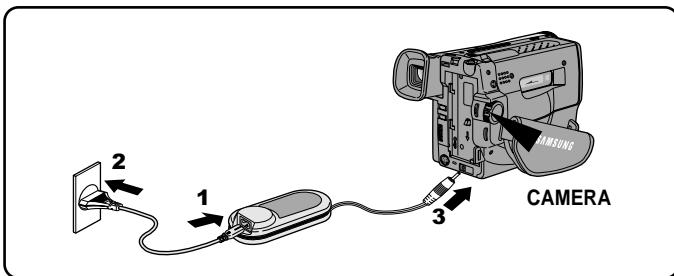

1. Подключите сетевой шнур к сетевому адаптеру.
2. Подсоедините сетевой шнур к сетевой розетке.
Примечание: В зависимости от страны могут использоваться различные типы сетевой вилки и розетки.
3. Подключите второй конец шнура питания постоянного тока к гнезду DC видеокамеры.
4. Чтобы установить видеокамеру в режим КАМЕРА.
 - a. Возьмитесь за движок переключателя и переведите его в положение CAMERA.
 - b. Убедитесь в том, что открыта крышка объектива.
 - c. Откройте ЖК монитор и убедитесь в том, что на экране ЖК монитора появилось изображение.
 - ЖК монитор включается автоматически, когда он открывается на угол больше 30 градусов.

Примечание: Если блок сетевого адаптера используется вблизи от телевизора или видеокамеры, это может привести к появлению шумов на экране телевизора или в видеокамере - отодвиньте блок сетевого адаптера подальше от телевизора, видеокамеры или антенного кабеля.

Подготовка видеокамеры к работе

Использование аккумуляторной батареи

На какое время съемки хватает аккумуляторной батареи?

- ※ Это зависит от того, как часто вы собираетесь использовать трансфокатор во время съемки. Если во время съемки вы собираетесь часто использовать трансфокатор, запаситесь максимальным количеством аккумуляторных батарей.

Зарядка аккумуляторной батареи

- Установите аккумуляторную батарею в видеокамеру.
- Подсоедините к сетевому адаптеру сетевой шнур и подключите сетевой шнур к розетке электросети.
- Подсоедините шнур питания постоянного тока к гнезду DC видеокамеры.
- Отключите питание видеокамеры, индикатор зарядки аккумуляторной батареи начинает мигать, и аккумуляторная батарея начинает заряжаться.
 - Мигание с частотой, равной одной вспышке в секунду : указывает на то, что зарядка выполнена менее чем на 50%.
 - Мигание с частотой, равной двум вспышкам в секунду : указывает на то, что зарядка выполнена на 50% ~ 75%.
 - Мигание с частотой, равной трем вспышкам в секунду: указывает на то, что зарядка выполнена на 75% ~ 100%.
 - Мигание прекращается, индикатор продолжает светиться: зарядка завершена.
 - Индикатор в течение 1 секунды горит и в течение 1 секунды находится в выключенном состоянии: указывает на наличие сбоя.
- После выполнения зарядки отсоедините от видеокамеры сетевой адаптер и аккумуляторную батарею.
 - Даже если питание видеокамеры отключено, аккумуляторная батарея будет разряжаться.

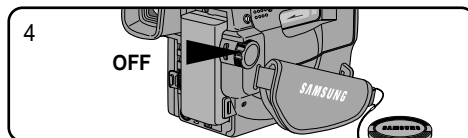
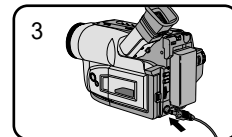
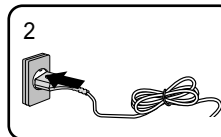
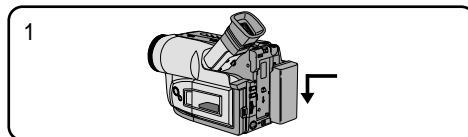

Примечание: На момент покупки аккумуляторная батарея может быть немного заряжена.

Подготовка видеокamеры к работе

Использование аккумуляторной батареи

Таблица времени непрерывной записи для разных моделей видеокamеры и разных типов аккумуляторной батареи

Модель Тип аккумуляторной батареи	VP-L800U/L800		VP-L850/L850D/L870	
	ЖК МОНИТОР ВКЛЮЧЕН, ЭЛЕКТРОННЫЙ ВИДОИСКАТЕЛЬ ВЫКЛЮЧЕН	ЖК МОНИТОР ВЫКЛЮЧЕН, ЭЛЕКТРОННЫЙ ВИДОИСКАТЕЛЬ ВКЛЮЧЕН	ЖК МОНИТОР ВКЛЮЧЕН, ЭЛЕКТРОННЫЙ ВИДОИСКАТЕЛЬ ВЫКЛЮЧЕН	ЖК МОНИТОР ВЫКЛЮЧЕН, ЭЛЕКТРОННЫЙ ВИДОИСКАТЕЛЬ ВКЛЮЧЕН
SB-L110A	Приблизительно 90 минут	Приблизительно 130 минут	Приблизительно 80 минут	Приблизительно 120 минут
SB-L160	Приблизительно 130 минут	Приблизительно 190 минут	Приблизительно 120 минут	Приблизительно 160 минут
SB-L320	Приблизительно 260 минут	Приблизительно 390 минут	Приблизительно 240 минут	Приблизительно 340 минут

- ❗ Представленные в таблице значения времени непрерывной записи являются приблизительными. Фактическое время записи зависит от конкретных условий использования видеокamеры.

Примечание:

- ❗ Аккумуляторная батарея должна заряжаться при температуре окружающего воздуха от 0°C до 40°C. (Никогда не заряжайте батарею при температуре ниже 0°C)
- ❗ Невыполнение этого требования, зарядка при температуре ниже 0°C, приведет к сокращению срока службы и емкости аккумуляторной батареи.
- ❗ Срок службы и емкость даже полностью заряженной аккумуляторной батареи уменьшатся, если аккумуляторная батарея в течение длительного времени находилась при температуре выше 40°C.
- ❗ Не кладите аккумуляторную батарею рядом с источником тепла (например, рядом с костром или вблизи от камина).
- ❗ Не замыкайте клеммы +/- аккумуляторной батареи накоротко.

Подготовка видеокамеры к работе

Индикатор уровня зарядки аккумуляторной батареи

⌘ Индикатор уровня зарядки аккумуляторной батареи показывает количество энергии, остающейся в аккумуляторной батарее.

1. Полностью заряженная
2. Израсходовано 10-40% энергии
3. Израсходовано 40-60%
4. Израсходовано 60-80%
(подготовьте заряженную аккумуляторную батарею)
5. Израсходовано 80-95%
(замените батарею)
6. Израсходовано 100%
(видеокамера скоро отключится, замените батарею как можно скорее)

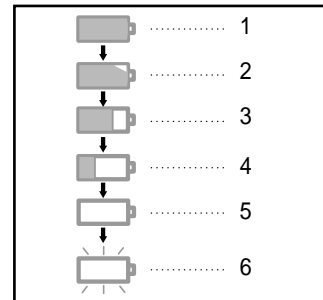

⌘ См. таблицу, на стр. 20, где представлены приблизительные значения времени непрерывной записи.

⌘ Время непрерывной записи зависит от температуры окружающей среды и состояния батареи. В холодную погоду на открытом воздухе время непрерывной записи значительно снижается. Время непрерывной записи, приведенное в Руководстве для пользователя, измерено при условии использования полностью заряженной аккумуляторной батареи при температуре 25°C. Так как во время съемки температура и другие условия могут меняться, фактическое время работы аккумуляторной батареи может отличаться от представленного в руководстве значения времени непрерывной записи.

Совет по использованию аккумуляторной батареи

На аккумуляторной батарее имеется указатель состояния батареи, который помогает вам вспомнить, заряжена она или разряжена.

Указатель имеет два положения разного цвета (красного и черного) и вы можете сами выбрать, какой цвет означает заряженную батарею, а какой - разряженную, и устанавливать указатель соответствующим образом.

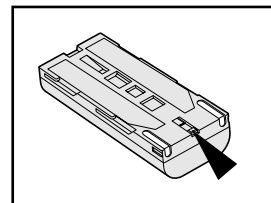

Подготовка видеокамеры к работе

Как вставить и извлечь кассету

- ⌘ Существует несколько типов кассет в зависимости от:
 - Используемой системы цветного телевизионного сигнала
 - Времени записи / воспроизведения
 - Формата Hi8 / 8 мм. (VP-L800/L850/L850D/L870: Hi8)

Как вставить и извлечь кассету

- ⌘ Проверьте, подсоединена ли аккумуляторная батарея.
1. Нажмите кнопку EJECT (извлечение кассеты).
 - Отсек для кассеты автоматически открывается.
 - Вставьте кассету в отсек для кассеты прозрачным окном к внешней стороне, а защитным флажком ВВЕРХ.
 2. Нажимайте пальцем метку PUSH (нажать) на крышке отсека до тех пор, пока крышка не встанет на место со щелчком.

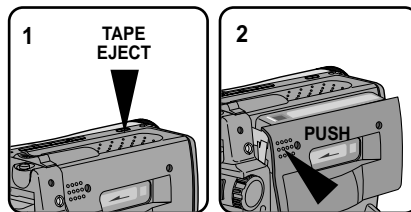

Примечание: Если вы хотите сохранить выполненную на кассете запись, то вы можете защитить ее, чтобы она не была случайно стерта.

- a. Запись невозможна (защита):
Передвиньте красный язычок на кассете, чтобы закрыть отверстие.
- b. Запись возможна:
Если вы больше не хотите сохранить запись на кассете, передвиньте красный язычок назад, чтобы он больше не закрывал отверстие.

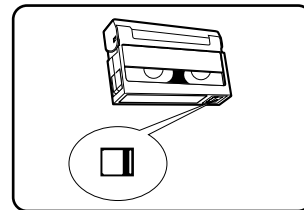
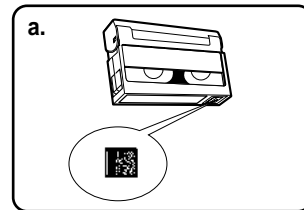

Основы видеосъемки

Ваша первая съемка

Перед началом съемки проверьте, пожалуйста, следующее:

- Подсоединили ли вы источник питания?
 - Установили ли вы переключатель питания в положение CAMERA?
 - Вставили ли вы кассету в видеокамеру? (см. стр. 22)
 - Откройте ЖК монитор и убедитесь в том, что на его экране появляется индикатор **STANDBY**. (готовность) (если красный язычок на кассете не закрывает отверстие, индикатор **STBY** не будет воспроизводиться).
 - **ОТКРЫЛИ** ли вы **КРЫШКУ ОБЪЕКТИВА**?
 - Убедитесь в том, что на экране ЖК дисплея появилось изображение объекта съемки.
 - Убедитесь в том, что индикатор уровня зарядки аккумуляторной батареи показывает, что оставшейся зарядки аккумуляторной батареи хватит для проведения съемки. (см. стр. 21)
 - Мы рекомендуем начинающим пользователям, первый раз работающим с камерой, включить **УПРОЩЕННЫЙ** режим съемки (**EASY**).
- a. Чтобы начать съемку, нажмите красную кнопку **START/STOP**. Начинается запись, и на ЖК дисплее появляется индикатор **REC** (запись).
-

Основы видеосъемки

- b. Для прекращения съемки нажмите красную кнопку START/STOP еще раз.
 При остановке записи, на ЖК-дисплее должен появиться индикатор STANDBY (готовность).

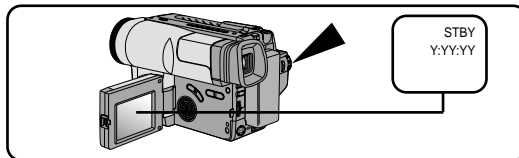

Если в видеокамеру загружена кассета, и вы оставили видеокамеру в режиме ГОТОВНОСТЬ на время более 5 минут, то она автоматически выключается. Чтобы видеокамерой можно было пользоваться снова, нажмите красную кнопку START/STOP или установите переключатель питания в положение OFF (выключено), а затем назад в положение CAMERA. Функция автоматического выключения питания разработана для экономии ресурса аккумуляторной батареи.

Поиск эпизода с помощью кнопок REC SEARCH

- ⌘ Вы можете просмотреть записанный эпизод с использованием кнопок REC SEARCH ⊕, ⊖ в режиме STBY. Удерживая в нажатом положении кнопку REC SEARCH ⊖, вы можете просматривать эпизод в обратном направлении, а удерживая кнопку REC SEARCH ⊕ в прямом направлении.
- ⌘ Если вы кратковременно нажмете кнопку REC SEARCH ⊖ в режиме STBY, ваша видеокамера воспроизведет в обратном направлении последние 3 секунды записанного эпизода, а затем автоматически вернется к тому месту на ленте, где она была до нажатия этой кнопки.

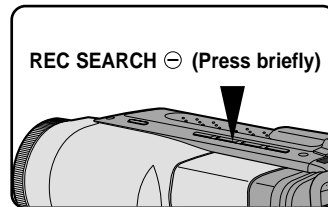
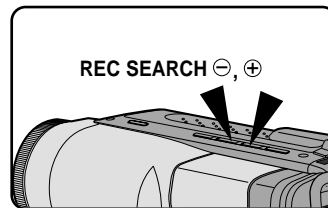

Основы видеосъемки

Советы по обеспечению стабильности изображения при записи

- Во время съемок очень важно правильно держать камеру.
- Для обеспечения стабильности съемки, надежно закрепите крышку объектива, прикрепив ее к ремешку для руки (см. рис.)

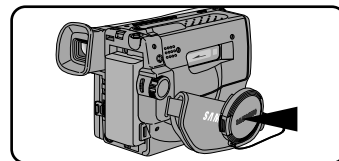

Съемка с использованием ЖК монитора

1. Крепко держите видеокамеру, используя ремешок для руки (см. стр. 16).
2. Прижмите локоть правой руки к своему боку.
3. Поместите левую руку под ЖК монитор или рядом с ним, чтобы поддерживать и регулировать его. Не прикасайтесь к встроенному микрофону.
4. Выберите удобную, устойчивую позицию для выполнения съемки. Вы можете опереться на стену или на стол для большей устойчивости. Во время съемки дышите спокойно и ровно.
5. Используйте рамку кадра на ЖК мониторе в качестве ориентира для определения горизонтальной плоскости.
6. По возможности используйте треногу.

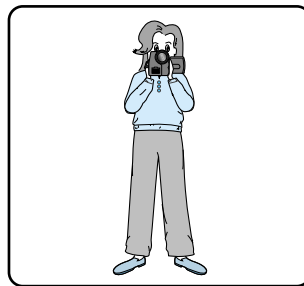

Съемка с использованием видеискателя

1. Крепко держите видеокамеру, используя ручной захват. (см. стр. 16)
2. Прижмите локоть правой руки к телу.
3. Поместите левую руку под видеокамеру, чтобы поддерживать ее. Не прикасайтесь к встроенному микрофону.
4. Выберите удобную, устойчивую позицию для выполнения съемки. Вы можете опереться на стену или на стол для большей устойчивости. Во время съемки дышите спокойно и ровно.
5. Плотно прижмите глаз к наглазнику видеискателя.
6. Используйте рамку кадра в видеискателе в качестве ориентира для определения горизонтальной плоскости.
7. По возможности используйте треногу.

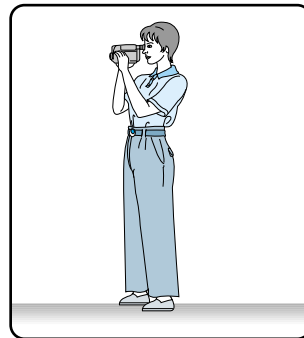

Основы видеосъемки

Регулировка ЖК монитора

- ❖ Вы можете видеть записываемое изображение при съемке, или просматривать записанное изображение при воспроизведении на экране 2,5-дюймового цветного ЖК монитора.
- ❖ В зависимости от условий, в которых вы пользуетесь видеокамерой (например, в помещении или на открытом воздухе), вы можете подстроить:
 - Яркость
 - Цвет

1. Убедитесь в том, что аккумуляторная батарея подсоединена к видеокамере.
2. Установите переключатель питания в положение CAMERA. (см. стр. 18)
3. Чтобы включить ЖК монитор откройте его.
4. Нажмите кнопку MENU ON/OFF, после этого на экране появляется меню (MENU).
5. Поворачивайте диск ВВЕРХ/ВНИЗ, пока не будет подсвечен пункт LCD ADJUST (Регулировка ЖК монитора).
6. Нажмите кнопку ENTER.
 - Воспроизводится меню LCD ADJUST MENU (меню регулировки ЖК монитора).
7. Поворотом диска ВВЕРХ/ВНИЗ отрегулируйте яркость ЖК монитора.
8. Нажмите кнопку ENTER.
 - Курсор переместится на следующий пункт меню.

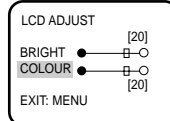
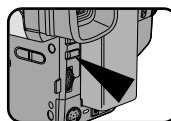
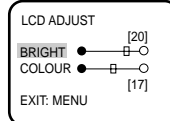
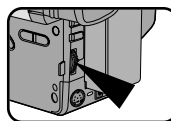
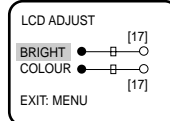
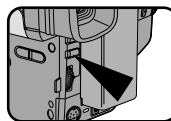
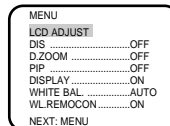
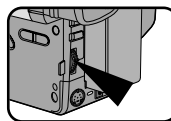
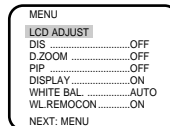
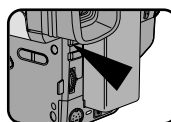

Основы видеосъемки

9. Выполните регулировку ЖК монитора с помощью дискового регулятора.
10. Нажмите кнопку ENTER.
 - Для выполнения дальнейшей регулировки повторите шаги 7, 8, 9.
11. Нажмите кнопку MENU ON/OFF для завершения регулировки.

Примечание:

- Если вы не нажмете кнопку в течение 30 секунд, значения параметров изображения исчезнут с экрана.
- Функция MENU ON/OFF (ВКЛ./ ВЫКЛ. МЕНЮ) не работает в УПРОЩЕННОМ режиме съемки и в режиме ЗАПИСЬ.

Регулировка фокуса ВИДОИСКАТЕЛЯ

Фокусировка:

Для выполнения фокусировки изображения используйте ручку регулировки видоискателя.

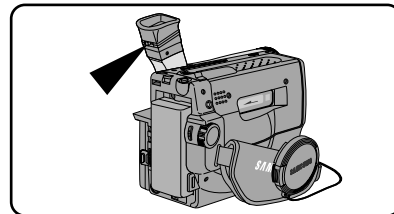

Оснoвы видеосъёмки

Просмотр отснятой кассеты на экране ЖК монитора

- ⚙ Вы можете контролировать воспроизводимое изображение на экране ЖК-монитора.
- ⚙ Убедитесь в том, что аккумуляторная батарея подсоединена к видеокамере.

1. Удерживая кнопку фиксатора на переключателе питания в нажатом положении, переведите переключатель питания в положение **PLAYER**.

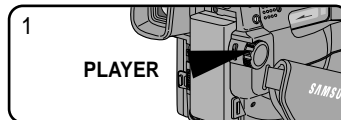

2. Вставьте в видеокамеру только что отснятую вами кассету.



3. Откройте ЖК монитор и убедитесь в том, что на его экране появляется индикатор **STOP** (стоп).
Установите ЖК монитор под нужным вам углом и при желании подстройте яркость или цвет изображения.

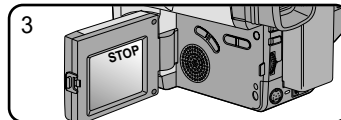

4. Нажмите кнопку ◀ (REW) для выполнения перемотки ленты назад на начало.

- Чтобы остановить перемотку, нажмите кнопку ■ (STOP).
- После выполнения перемотки ленты назад на начало видеокамера автоматически переходит в режим **СТОП** (STOP).

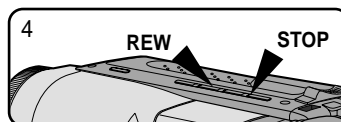

5. Для включения воспроизведения нажмите кнопку ▶|| (ВОСПРОИЗВЕДЕНИЕ/ПАУЗА).

- Вы можете просмoтреть отснятый вами материал на экране ЖК-монитора.
- Чтобы прекратить воспроизведение, нажмите кнопку ■ (STOP).

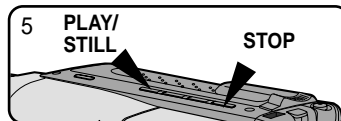

Примечание: Вы также можете просмотреть изображение на экране телевизора после того, как подсоедините видеокамеру к телевизору или видеомагнитофону. (см. стр. 53)

Основы видеосъемки

Регулировка ЖК монитора во время воспроизведения

Регулировка ЖК монитора в режиме ПЛЕЕР выполняется так же, как регулировка ЖК монитора в режиме КАМЕРА, за исключением того, что при этом переключатель питания устанавливается в положение PLAYER.

- ❖ Если во время воспроизведения вы используете ЖК монитор, вы можете слышать звуковое сопровождение в динамике видеокамеры.
- ❖ Громкость динамика регулируется с помощью вращения дискового регулятора UP/DOWN видеокамеры.
- ❖ При закрывании ЖК монитора происходит его выключение, и вы не можете слышать звук.
- ❖ Если динамик не работает должным образом, проверьте следующее:
 - Не закрыт ли ЖК дисплей?
 - Не установлен ли минимальный уровень громкости?
 - Не выключен ли динамик? (см. стр. 56)

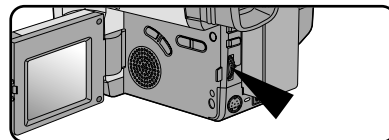

- Примечание:**
- Если вибрация от динамика искажает изображение на экране, уменьшите громкость.
 - Индикатор уровня громкости автоматически исчезает через 2 с после окончания регулировки громкости.

Просмотр остановленного изображения

- Нажмите кнопку ►II (ВОСПРОИЗВЕДЕНИЕ/ ПАУЗА) во время воспроизведения.
- Чтобы возобновить воспроизведение, вновь нажмите кнопку ►II (ВОСПРОИЗВЕДЕНИЕ/ ПАУЗА).



Поиск нужного эпизода

- Удерживайте во время воспроизведения в нажатом положении кнопку ►► (FF) или ◀◀ (REW).
- Чтобы возобновить нормальное воспроизведение, отпустите кнопку.

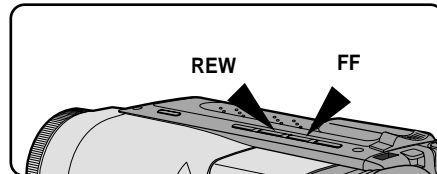

Дополнительные возможности при съемке

Приближение и удаление объекта съемки (трансфокация)

- ⚙ Трансфокация работает только в режиме КАМЕРА.
- ⚙ Трансфокация - это техника съемки, позволяющая вам изменять размер объекта съемки на изображении. Чтобы сделанные вами записи выглядели более профессионально, не пользуйтесь функцией трансфокации слишком часто.
- ⚙ Вы также можете выбрать одну из двух скоростей трансфокации в соответствии с вашими требованиями:
 - Медленная трансфокация (9~12 секунд от положения ТЕЛЕОБЪЕКТИВ/ШИРОКОУГОЛЬНЫЙ ОБЪЕКТИВ в положение ШИРОКОУГОЛЬНЫЙ ОБЪЕКТИВ /ТЕЛЕОБЪЕКТИВ).
 - Трансфокация с высокой скоростью (3~6 секунд от положения ТЕЛЕОБЪЕКТИВ/ШИРОКОУГОЛЬНЫЙ ОБЪЕКТИВ в положение ШИРОКОУГОЛЬНЫЙ ОБЪЕКТИВ /ТЕЛЕОБЪЕКТИВ).
- ⚙ Используйте эти режимы для различных съемок. Пожалуйста, имейте в виду, что злоупотребление трансфокацией приведет к тому, что ваш фильм будет выглядеть непрофессионально, а аккумуляторная батарея быстро разрядится.

1. Чтобы выбрать медленную трансфокацию, немного сдвиньте рычажок регулятора трансфокации, а для быстрой трансфокации - сдвиньте его дальше. Трансфокация отслеживается на экране ЖК монитора.

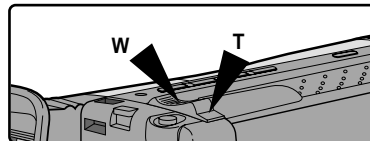

2. Сдвиг к положению Т (телеобъектив): Объект съемки кажется приближающимся.

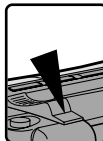

3. Сдвиг к положению W (широкоугольный объектив): Объект съемки кажется удаляющимся.



Примечание: МАКРОСЪЕМКА

Если вы не можете четко сфокусироваться на объекте съемки в крайнем положении "телеобъектив", передвигайте регулятор трансфокации в положение "W", пока не добьетесь четкого изображения. В положении "широкоугольный объектив" вы можете снимать объект на расстоянии до 1 мм от объектива.

Дополнительные возможности при съемке

Цифровая трансфокация

- ⌘ Цифровая трансфокация выполняется только в режиме КАМЕРА.
- ⌘ Более чем 22-кратная трансфокация обеспечивается цифровым способом.
- ⌘ При приближении регулятора к положению "Т" качество изображения ухудшается.
- ⌘ Для обеспечения стабильности изображения при использовании цифровой трансфокации, рекомендуется использовать функцию DIS (Цифровая стабилизация изображения) (модели VP-L850/L850D/L870). (см. стр. 35)

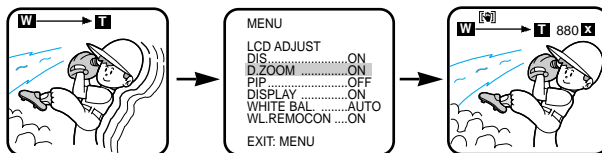

1. Установите переключатель питания в положение CAMERA. (см. стр. 18)
 - Откройте ЖК монитор и отрегулируйте его положение, чтобы было удобно видеть изображение.
2. Убедитесь, что для функции DIGITAL ZOOM выбрано состояние ON. (см. стр. 32)
3. Когда вы перемещаете рычажок регулятора трансфокации в сторону Т, изображение увеличивается в пределах от 22х до 880х. Это границы диапазона цифрового трансфокатора. (VP-L850D: 990х)

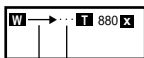

Показывает диапазон цифровой трансфокации.
Показывает диапазон оптической трансфокации.

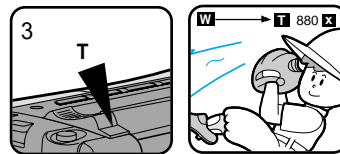

4. Если вы не хотите использовать цифровую трансфокацию, установите в МЕНЮ для функции DIGITAL ZOOM состояние OFF. (см. стр. 32)

Дополнительные возможности при съемке

ВКЛЮЧЕНИЕ/ВЫКЛЮЧЕНИЕ ЦИФРОВОГО ТРАНСФОКАТОРА (VP-L850/L850D/L870)

❖ Функция ЦИФРОВАЯ ТРАНСФОКАЦИЯ описана на стр. 31.

1. Установите переключатель питания в положение CAMERA. (см. стр. 18)

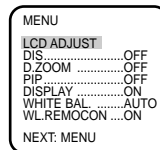
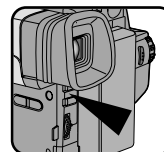

2. Нажмите кнопку MENU ON/OFF.

■ Появляется меню (MENU).

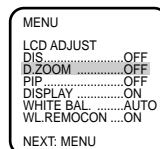
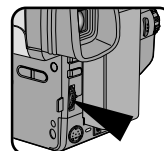

3. Выберите D. ZOOM с помощью дискового регулятора UP/DOWN.

4. Нажмите кнопку ENTER.

■ Значение параметра DIGITAL ZOOM (Цифровая трансфокация) изменится.

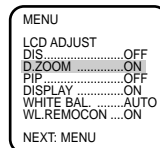
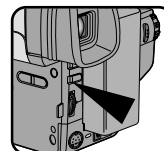

5. Нажмите кнопку MENU ON/OFF, чтобы закончить установку.

Для VP-L800U/L800

1. Установите переключатель питания в положение CAMERA.

2. Нажмите кнопку D.ZOOM ON/OFF.

■ На экране должен воспроизводиться индикатор цифровой трансфокации (Digital Zoom), и цифровой трансфокатор должен работать.

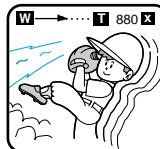
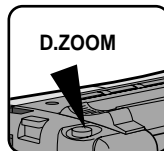

3. Для выключения функции цифрового трансфокатора нажмите кнопку D.ZOOM еще раз.

■ Индикатор DIGITAL ZOOM должен исчезнуть с экрана.

Примечание: Функция D.ZOOM ON/OFF (ВКЛ./ ВЫКЛ. D.ZOOM) не работает в УПРОЩЕННОМ режиме съемки.

Дополнительные возможности при съемке

УПРОЩЕННЫЙ режим съемки (для начинающих)

- ⌘ С помощью УПРОЩЕННОГО режима съемки, даже начинающий пользователь легко может провести съемку.
 - УПРОЩЕННЫЙ режим съемки действует только в режиме КАМЕРА.

1. Установите переключатель питания в положение КАМЕРА. (см. стр. 18)

2. При нажатии кнопки EASY (Упрощенный режим), все функции камеры будут отключены, а настройки режима съемки будут установлены в соответствии с этим режимом.

- При включении камеры, на дисплее появляются индикаторы уровня зарядки батареи, режима записи, счетчик ленты, Дата/Время и символ цифрового стабилизатора изображения (DIS) ().

- Одновременно на ЖК мониторе появляется слово "EASY" ("Упрощенный режим").

Дата/Время появляются на мониторе, только если они были ранее установлены.

(Символ цифрового стабилизатора изображения (DIS) () появляется только на мониторе моделей VP-L850/L850D/L870).

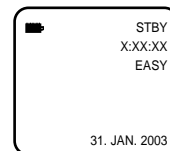
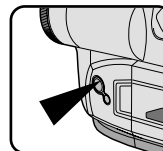

3. Нажмите кнопку ПУСК/СТОП для начала съемки.

- Начнется съемка с использованием основных параметров данного автоматического режима.

4. Повторное нажатие кнопки EASY (Упрощенный режим) выключает УПРОЩЕННЫЙ режим съемки.

- Камера вернется к настройкам, установленным до того, как был включен УПРОЩЕННЫЙ режим съемки.

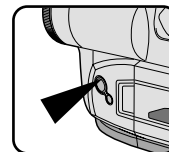

Примечание:

- В УПРОЩЕННОМ режиме съемки недоступны некоторые функции, такие, как МЕНЮ, РУЧНАЯ ФОКУСИРОВКА, ЦИФРОВЫЕ СПЕЦЭФФЕКТЫ, ПРОГРАММЫ АВТОМАТИЧЕСКОЙ ЭКСПОЗИЦИИ и РЕЖИМ КОМПЕНСАЦИИ ВСТРЕЧНОГО ОСВЕЩЕНИЯ.
- Если вы хотите использовать эти функции, вы должны отключить УПРОЩЕННЫЙ режим съемки.
- Параметры УПРОЩЕННОГО режима съемки сохраняются в памяти камеры (при условии, что установлен свежий литиевый элемент питания).

Дополнительные возможности при съемке

ПОЛЬЗОВАТЕЛЬСКИЙ режим - создание ваших индивидуальных настроек для съемки

❖ Вы можете настроить параметры режима съемки и сохранить их для использования в будущем.

- ПОЛЬЗОВАТЕЛЬСКИЙ режим съемки действует только в режиме КАМЕРА.

1. Установите переключатель питания в положение КАМЕРА. (см. стр. 18)
2. Нажмите кнопку MENU ON/OFF (ВКЛ./ВЫКЛ. МЕНЮ) для вызова меню.
3. Поворачивайте диск ВВЕРХ/ВНИЗ, пока не будет подсвечен пункт CUSTOM SET (ПОЛЬЗОВАТЕЛЬСКИЙ УСТАНОВКА).
4. Нажмите кнопку ENTER (Ввод), появится меню ПОЛЬЗОВАТЕЛЬСКОГО режима.
 - Установите каждый из параметров в нужное вам состояние.
5. Для выхода из меню, нажмите кнопку включения и выключения меню MENU ON/OFF дважды.
6. При нажатии кнопки CUSTOM (Пользовательский режим), все предыдущие настройки параметров заменяются на новые.
 - Дата/Время и Название фильма появляются, только если они были установлены заранее.
 - Одновременно, на ЖК мониторе появляется сообщение "CUSTOM" (ПОЛЬЗОВАТЕЛЬСКИЙ).

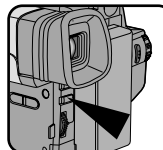
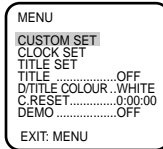
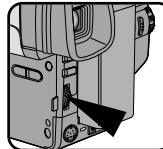
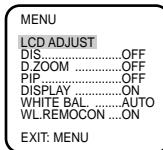
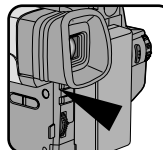

Пример: Когда параметры ПОЛЬЗОВАТЕЛЬСКОГО режима установлены следующим образом;

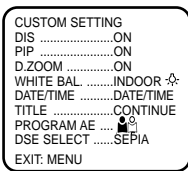

При нажатии кнопки CUSTOM (Пользовательский режим) на мониторе появляется следующая информация:

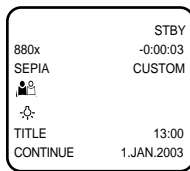

7. Нажмите кнопку ПУСК/СТОП для начала съемки.
 - Начнется съемка с использованием новых параметров ПОЛЬЗОВАТЕЛЬСКОГО режима.
8. Для отключения Пользовательского режима съемки, нажмите кнопку CUSTOM один раз.
 - Камера вернется к настройкам, установленным до того, как был включен ПОЛЬЗОВАТЕЛЬСКИЙ режим съемки.

Примечание: ■ Параметры ПОЛЬЗОВАТЕЛЬСКОГО режима съемки сохраняются в памяти камеры (при условии, что установлен свежий литиевый элемент питания).

Дополнительные возможности при съемке

DIS (Цифровой стабилизатор изображения, только VP-L850/L850D/L870)

- ⌘ Функция DIS работает только в режиме КАМЕРА.
- ⌘ DIS (цифровой стабилизатор изображения) - это функция, компенсирующая в разумных пределах дрожание и движения рук, держащих камеру.
- ⌘ Она обеспечивает более стабильное изображение, когда вы:
 - Выполняете запись в режиме "приближения" объекта съемки
 - Снимаете небольшой объект крупным планом
 - Выполняете съемку на ходу
 - Снимаете через окно автомобиля

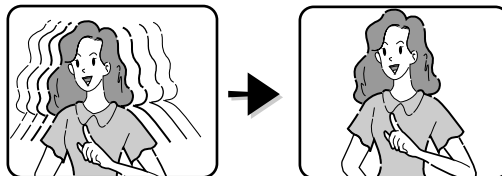

1. Установите переключатель питания в положение CAMERA. (см. стр. 18)
 - Откройте ЖК монитор и отрегулируйте его положение, чтобы было удобно видеть изображение.
2. Нажмите кнопку включения и выключения MENU ON/OFF.
 - Появляется меню.
3. С помощью дискового регулятора выберите пункт меню DIS.
4. Нажмите кнопку ENTER.
 - Значение параметра DIS (Цифровой стабилизатор изображения) изменится.
5. Нажмите кнопку включения и выключения MENU ON/OFF для завершения установки.
 - Когда установка DIS выполнена, на экране появляется индикатор DIS ([DIS]).

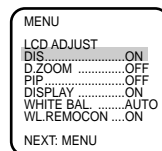
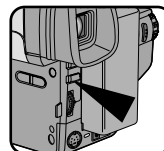
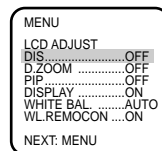
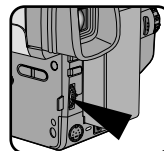
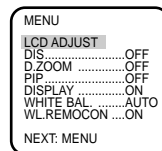
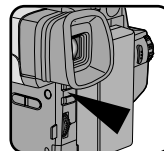

- Примечание:**
1. При использовании штатива рекомендуется выключить цифровой стабилизатор изображения.
 2. Цифровой стабилизатор изображения не работает в режимах моментального снимка и при выполнении цифровых спецэффектов.
 3. Функция MENU ON/OFF (ВКЛ./ВЫКЛ. МЕНЮ) не работает в УПРОЩЕННОМ режиме съемки.

Дополнительные возможности при съемке

MF/AF (ручная фокусировка/автоматическая фокусировка)

- ⌘ Функция Ручная/Автоматическая фокусировка работает только в режиме КАМЕРА.
- ⌘ В большинстве ситуаций лучше использовать режим Автоматической фокусировки, так как это позволяет вам сосредоточиться на творческой стороне вашей съемки.
- ⌘ При некоторых условиях, когда автоматическая фокусировка оказывается неадекватной, может потребоваться выполнение ручной фокусировки.

Автоматическая фокусировка

- ⌘ Режим Автоматической фокусировки устанавливается автоматически, когда вы включаете видеокамеру.
- ⌘ Если вы еще не имеете большого опыта съемки, рекомендуется использовать режим Автоматической фокусировки.

Ручная фокусировка

- ⌘ В следующих случаях вы можете получить лучшие результаты съемки, если будете регулировать фокусировку вручную.
 - a. Изображение содержит несколько объектов одновременно, некоторые из которых находятся близко к видеокамере, а остальные удалены.
 - b. Фигура, окутанная туманом или окруженная снегом.
 - c. Поверхности с очень сильным блеском или бликами, например, автомобиль.
 - d. Люди или предметы, находящиеся в непрерывном или быстром движении, например, спортсмен или толпа людей.
- 1. Установите переключатель питания в положение CAMERA. (см. стр. 18)
- 2. Нажмите кнопку MF.
- 3. Сдвиньте регулятор трансфокации в сторону “Т” для получения крупного плана объекта, который вы собираетесь снимать.

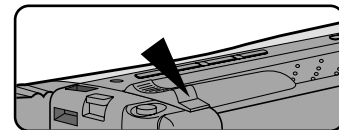
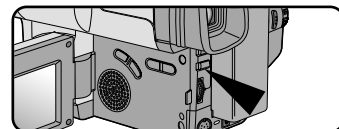
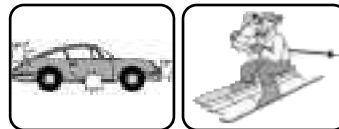
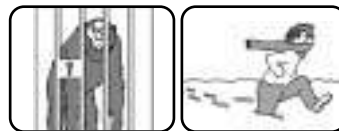

Дополнительные возможности при съемке

4. Поворачивайте дисковый регулятор вверх или вниз, пока изображение объекта не станет резким.
5. Четкая фокусировка сохранится и после того, как вы сдвините регулятор трансфокации в сторону удаления объекта.
6. Чтобы вернуться в режим Автоматической фокусировки, вновь нажмите кнопку MF/AF.

Примечание: Функция Ручной фокусировки не работает в УПРОЩЕННОМ режиме.

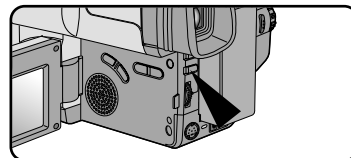
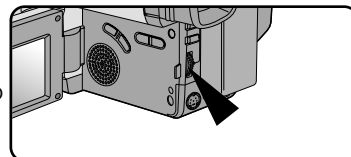

Функции BLC (Компенсация подсветки сзади)

Функция BLC работает только в режиме CAMERA.

Ситуация яркого фона возникает, когда объект съемки оказывается темнее фона:

- Объект находится перед окном.
 - Снимаемый человек одет в белую или блестящую одежду и стоит на ярко освещенном фоне; лицо человека слишком темное, чтобы различить его черты.
 - Объект находится на открытом воздухе на фоне облачного неба.
 - Источники освещения слишком яркие.
 - Объект находится на фоне снега.
1. Установите переключатель питания в положение CAMERA. (см. стр. 18)
 2. При нажатии кнопки BLC режим меняется следующим образом:
 - Нормальный - BLC - Нормальный
 - В режиме BLC оптимизируется только изображение объекта съемки.

* Функция BLC выключена

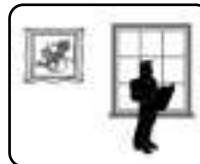

* Функция BLC включена

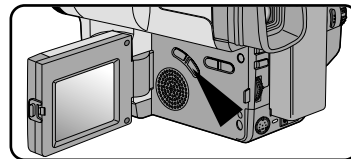
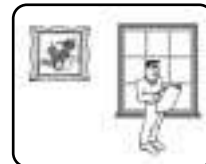

Примечание: Функция BLC не работает в УПРОЩЕННОМ режиме съемки и в режиме P. AE (Программы Автоматической Экспозиции).

Дополнительные возможности при съемке

PROGRAM AE (программы автоматической экспозиции)

- ⌘ Функция PROGRAM AE работает только в режиме CAMERA.
- ⌘ Режимы PROGRAM AE позволяют автоматически устанавливать скорости затвора и диафрагмы объектива в зависимости от конкретных условий съемки. Это дает вам возможность творчески управлять глубиной резкости.
- ⌘ Имеется шесть режимов автоматического экспонирования.

1. Режим AUTO

- Автоматический баланс между объектом съемки и фоном.
- Предназначен для использования в нормальных условиях.
- В зависимости от сцены, скорость затвора автоматически изменяется от 1/50 до 1/250 секунды.

2. Режим SPORTS ()

- Для съемки быстро движущихся людей или объектов; вы будете способны воспроизвести изображение с замедленной скоростью на видеомагнитофоне формата 8 мм или остановить изображение на нужном кадре с очень небольшой размытостью.

3. Режим PORTRAIT ()

- Чтобы сфокусироваться на объекте съемки, расположенном на переднем плане, при этом фон остается не в фокусе. Режим Портрет наиболее эффективен при съемках на открытом воздухе.
- В зависимости от сцены, скорость затвора автоматически изменяется от 1/50 до 1/1000 секунды.

4. Режим SPOTLIGHT ()

- Для правильной экспозиции сцены, в которой освещен только объект съемки, а вся остальная часть сцены не освещена.
- Скорость затвора в этом режиме равна 1/50 секунды.

5. Режим SAND/SNOW ()







- Для съемки в случае, когда люди или предметы темнее фона из-за света, отражающегося от песка или снега.
- В зависимости от сцены, скорость затвора автоматически изменяется от 1/50 до 1/250 секунды.

6. Режим HSS (высокая скорость затвора) ()

- Для съемки быстро движущихся объектов, таких как люди, играющие в гольф или теннис.
- Вам может потребоваться осветить место съемки.

Дополнительные возможности при съемке

Установка режима PROGRAM AE (Автоматической Экспозиции)

1. Установите переключатель питания в положение КАМЕРА. (см. стр. 18)
2. Нажмите кнопку P.AE (Программы Автоматической Экспозиции), появляется символ ().
3. Нажимайте кнопку P.AE (Программы Автоматической Экспозиции), пока не появится соответствующий символ.
( →  →  →  → )
 - Отсутствие символа означает полностью автоматический режим.



Примечания:

- На ленте записывается видимое на экране изображение, измененное Программой Автоматической Экспозиции (P.AE).
- Для выключения функции P.AE, нажмите кнопку P.AE один или несколько раз, пока символ функции P.AE не пропадет с экрана.
- Функция P.AE не работает в УПРОЩЕННОМ и ПОЛЬЗОВАТЕЛЬСКОМ режимах съемки.
- Функция BLC (компенсация подсветки сзади) не работает в режиме автоматической экспозиции.

Дополнительные возможности при съемке

DSE (Цифровые спецэффекты) в режиме CAMERA

- ❖ Цифровые спецэффекты позволяют придать снятому вами материалу большую выразительность с помощью добавления различных спецэффектов.
- ❖ Выберите нужный цифровой спецэффект в соответствии с объектом съемки и вашим творческим замыслом.
- ❖ Имеются несколько режимов цифровых спецэффектов.
(8 режимов для модели VP-L800U/L800,
10 режимов для модели VP-L850/L850D/L870)

1. Нормальное изображение.
2. GHOST: Этот режим создает эффект следа за движущимся объектом. (Только VP-L850/L850D/L870)
3. STROBE: Этот режим позволяет получить эффект стробоскопа. Для сравнения, нормальное изображение содержит 50 полей в секунду. (Только VP-L850/L850D/L870)
4. SEPIA: Этот режим позволяет получить эффект СЕПИЯ (изображение приобретает коричневый оттенок, как на старых фотографиях).
5. B&W (ЧЕРНО-БЕЛОЕ ИЗОБРАЖЕНИЕ): Этот режим позволяет получить черно-белое изображение.
6. Этот режим меняет цвета на изображении на обратные, позволяя получать негативное изображение.
7. MIRROR : В этом режиме изображение расщепляется по вертикали на два симметричных изображения справа и слева.
8. ART: Добавляет изображению эффект, называемый соляризацией.
9. MOSAIC: Этот режим создает эффект мозаичного изображения.
10. 16:9(WIDE): Этот режим обеспечивает ШИРОКОФОРМАТНОЕ (16:9) телевизионное изображение.
11. CINEMA: В этом режиме закрывается верхняя и нижняя часть экрана, что создает эффект киноэкрана.

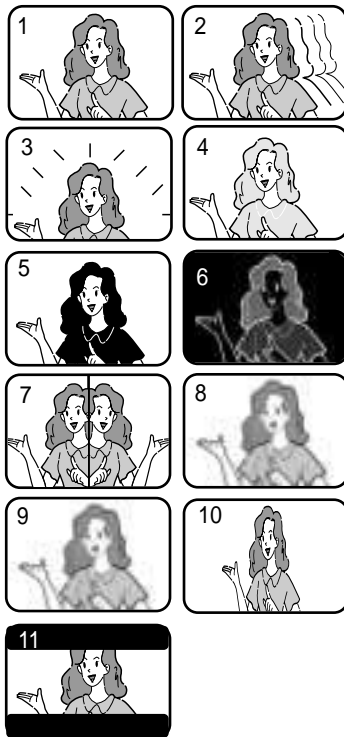

Примечание:

- Функции DIS (Цифровой стабилизатор изображения) и PIP (Картинка в картинке) в режиме DSE не выполняются. (VP-L850/L850D/L870)
- Функция Цифровых спецэффектов не работает в УПРОЩЕННОМ режиме съемки.

Дополнительные возможности при съемке

Выбор и запись цифровых спецэффектов

1. Установите переключатель питания в положение КАМЕРА. (см. стр. 18)
2. Нажмите кнопку DSE; на мониторе появится сообщение GHOST или SEPIA.
3. Нажимайте кнопку DSE, пока на мониторе не появится название нужного вам режима.
4. Нажмите кнопку ПУСК/СТОП для начала съемки.
5. Для выключения функции Цифровых спецэффектов, нажмите кнопку DSE один или несколько раз, пока символ режима Цифровых спецэффектов не пропадет с экрана ЖК монитора.

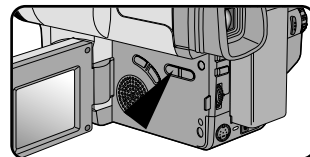

Примечания:

- Рекомендуется устанавливать режим Цифровых спецэффектов, когда камера находится в режиме ГОТОВНОСТЬ (STBY).
- Функция Цифровых спецэффектов не работает в УПРОЩЕННОМ режиме съемки.

Дополнительные возможности при съемке

Установка и запись ДАТЫ/ВРЕМЕНИ

- ⌘ Устанавливать и записывать дату/время можно только в режиме КАМЕРА.
- ⌘ Вместе с записываемыми вами эпизодами вы можете записать дату и время, так что когда вы позже будете смотреть фильм, они напомнят вам, когда именно вы делали съемку. Дата и время записываются, когда они видны на экране видеосюжета или ЖК дисплея.

Установка ДАТЫ/ВРЕМЕНИ

⌘ Устанавливать дату и время можно только в режиме ГОТОВНОСТЬ/КАМЕРА.

1. Убедитесь в том, что установлен литиевый элемент питания. (см. стр. 17) ЛИТИЕВЫЙ ЭЛЕМЕНТ ПИТАНИЯ нужен для питания часов.
2. Установите переключатель питания в положение CAMERA. (см. стр. 18)
3. Нажмите кнопку включения и выключения меню MENU ON/OFF, после этого появляется МЕНЮ.

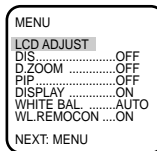
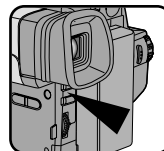

4. Поворачивайте диск ВВЕРХ/ВНИЗ, пока не будет подсвечен пункт CLOCK SET (УСТАНОВКА ЧАСОВ).

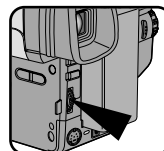

5. Нажмите кнопку ENTER.
 - УСТАНОВКА ЧАСОВ может выполняться после появления индикаторов DATE и TIME.
 - МИГ АНИЕ указывает позицию, для которой может быть введено изменение. Первая будет мигать позиция года.

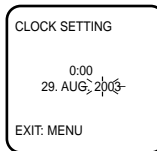
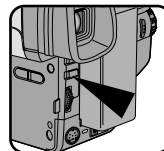

6. Установите нужный год, вращая дисковый регулятор ВВЕРХ или ВНИЗ.

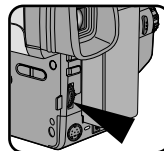

Дополнительные возможности при съемке

7. Нажмите кнопку ENTER.
 - Месяц, установка которого должна быть изменена, начнет мигать.
8. Установите нужный месяц, вращая дисковый регулятор ВВЕРХ или ВНИЗ.
9. Нажмите кнопку ENTER.
 - День, значение которого должно быть изменено, начинает мигать.
10. Вы можете установить значения даты, часов и минут точно так же, как установили значения года и месяца.
11. Нажмите кнопку ENTER после установки минуты, экран установки часов исчезает.

После этого на экране будут воспроизводиться введенные дата и время.

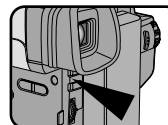

CLOCK SETTING

0:00
29-SEP-2005

EXIT: MENU

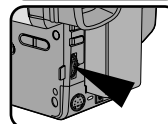

CLOCK SETTING

0:00
29-SEP-2005

EXIT: MENU

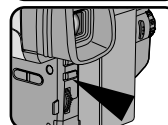

CLOCK SETTING

0:00
->2p SEP. 2005

EXIT: MENU

Запись ДАТЫ/ВРЕМЕНИ

1. Убедитесь в том, что установлены значения ДАТЫ и ВРЕМЕНИ.
2. Установите переключатель питания в положение CAMERA. (см. стр. 18)
 - Откройте ЖК монитор и отрегулируйте его положение таким образом, чтобы было удобно видеть изображение.
3. Нажмите кнопку DATE/TIME нужное количество раз.
 - Чтобы записывать только дату, нажмите кнопку DATE/TIME один раз.
 - Чтобы записывать дату и время нажмите кнопку DATE/TIME два раза.
4. Нажмите кнопку START/STOP, чтобы записывать дату/время вместе с изображением.

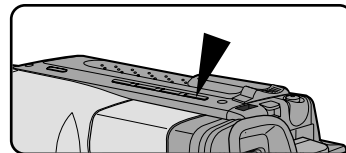

Примечание:

- Если установленные вами дата и время не сохраняются в памяти видеокамеры, это означает, что разрядился установленный в видеокамеру ЛИТИЕВЫЙ ЭЛЕМЕНТ ПИТАНИЯ. (см. стр. 17)
- Вы не можете "спрятать" записанные дату и время при воспроизведении.
- Функция DATE/TIME (Дата/Время) не действует в УПРОЩЕННОМ и ПОЛЬЗОВАТЕЛЬСКОМ режиме съемки.

Дополнительные возможности при съемке

Выбор и запись титров

- ⌘ Выбор и запись титров выполняется только в режиме КАМЕРА.
- ⌘ Функция TITLE позволяет вам выбрать готовый титр, хранящийся в памяти видеокамеры.
- ⌘ Вы также можете выбрать язык титров.

Выбор языка и установка названия фильма

- ⌘ Выбор языка может выполняться только в режиме ГОТОВНОСТИ/КАМЕРА.
 - ⌘ Языком, установленным по умолчанию является английский (ENGLISH).
Вы можете изменить язык.
1. Проверьте, что вы установили ЛИТИЕВЫЙ ЭЛЕМЕНТ ПИТАНИЯ. (см. стр. 17)
 2. Установите переключатель питания в положение CAMERA. (см. стр. 18)
 - Откройте ЖК монитор и отрегулируйте его, чтобы обеспечить удобное наблюдение.
 3. Нажмите кнопку MENU ON/OFF.
После этого появляется меню.

MENU	
LCD ADJUST	OFF
D.ZOOM	OFF
PIP	OFF
DISPLAY	ON
WHITE BAL.	AUTO
WL.REMOCON	ON
EXIT: MENU	
 4. Поворачивайте диск ВВЕРХ/ВНИЗ, пока не будет подсвечен пункт TITLE SET (Установка названия).

MENU	
CUSTOM SET	
CLOCK SET	
TITLE SET	
TITLE	OFF
D/TITLE COLOUR	WHITE
C.RESET	0:00:00
DEMO	OFF
EXIT: MENU	
 5. Нажмите кнопку ENTER.
 - Появляется список имеющихся языков.

LANGUAGE SELECT	
ENGLISH [HAVING FUN]	
FRENCH	
GERMAN	
ITALIAN	
SPANISH	
RUSSIAN	
EXIT: MENU	

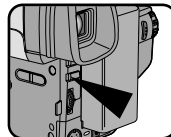
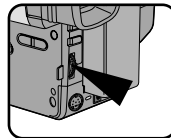
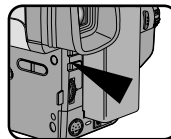

MENU	
LCD ADJUST	OFF
D.ZOOM	OFF
PIP	OFF
DISPLAY	ON
WHITE BAL.	AUTO
WL.REMOCON	ON
EXIT: MENU	

MENU	
CUSTOM SET	
CLOCK SET	
TITLE SET	
TITLE	OFF
D/TITLE COLOUR	WHITE
C.RESET	0:00:00
DEMO	OFF
EXIT: MENU	

LANGUAGE SELECT	
ENGLISH [HAVING FUN]	
FRENCH	
GERMAN	
ITALIAN	
SPANISH	
RUSSIAN	
EXIT: MENU	

Дополнительные возможности при съемке

6. Поворачивайте диск ВВЕРХ/ВНИЗ, чтобы выбрать нужный язык.
 - Вы можете выбрать один из следующих языков:
ENGLISH (английский)/ FRENCH (французский)/
GERMAN (немецкий)/ITALIAN (итальянский)/
SPANISH (испанский)/RUSSIAN (русский).
7. Нажмите кнопку ENTER (ввод).
 - Появятся названия фильмов на выбранном языке.
8. Поворачивайте диск ВВЕРХ/ВНИЗ, чтобы выбрать нужное название.
9. Нажмите кнопку ENTER (ввод).
 - Выбранное название появится на экране на 2-3 секунды, а затем исчезнет.
Одновременно с этим, камера вернется в режим меню.



ENGLISH [HAVING FUN]
FRENCH
GERMAN
ITALIAN
SPANISH
RUSSIAN

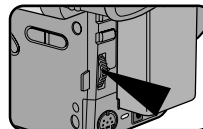

ANNIVERSARY
CONGRATULATIONS
GRADUATION
HAPPY BIRTHDAY
HAPPY NEW YEAR
HAVING FUN

Запись названия

Примечание: ■ Убедитесь в том, что выбрали НАЗВАНИЕ фильма.

1. Установите переключатель питания в положение КАМЕРА.
 - Откройте ЖК монитор и отрегулируйте его так, чтобы было удобно смотреть.
2. Нажмите кнопку MENU.
3. Поворачивайте диск ВВЕРХ/ВНИЗ, пока не будет подсвечен пункт TITLE.....OFF.
4. Нажмите кнопку ENTER (ввод) для выбора продолжительности между OFF (НЕТ), AUTO-10S (АВТО-10 секунд) и CONTINUE (НЕПРЕРЫВНО).
5. Нажмите кнопку ПУСК/СТОП, чтобы записать название вместе с изображением.
 - Если вы хотите изменить время записи названия, выберите через МЕНЮ время записи названия (OFF (НЕТ), AUTO-10S (АВТО-10 секунд), CONTINUE (НЕПРЕРЫВНО)).

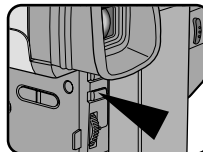

MENU
CUSTOM SET
CLOCK SET
TITLE SET
TITLE.....CONTINUE
DATE COLOUR .WHITE
C.RESET0:00:00
DEMOOFF
EXIT: MENU

Примечания:

- После включения названия, оно перемещается в течение 10 секунд слева направо по горизонтали.
- Функция MENU ON/OFF (ВКЛ./ВЫКЛ. МЕНЮ) не работает в УПРОЩЕННОМ режиме съемки и в режиме ЗАПИСЬ.

Дополнительные возможности при съемке

Вход в режим “Затемнение” и выход из него

- ☞ Функция FADE (вход в режим “затемнение”/ выход из режима “затемнение”) работает только в режиме CAMERA.
- ☞ Вы можете придать своим фильмам профессиональный вид, используя такие спецэффекты, как вывод изображения из затемнения в начале эпизода и уход изображения в затемнение в конце эпизода.

Начало записи

1. Перед началом записи нажмите и удерживайте кнопку FADE в нажатом положении. Изображение и звук постепенно исчезнут (уход в затемнение).
2. Нажмите кнопку START/STOP и одновременно отпустите кнопку FADE. Начинается запись, и изображение и звук постепенно появляются (вывод из затемнения).

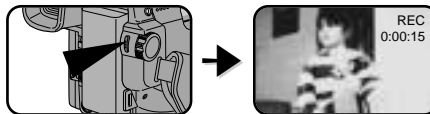
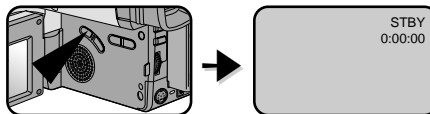

Окончание записи (использование вывода из затемнения / ухода в затемнение)

3. Когда вы захотите прекратить съемку, нажмите и удерживайте кнопку FADE в нажатом положении. Изображение и звук постепенно исчезнут (уход в затемнение).
4. Когда изображение исчезло, нажмите кнопку START/STOP для прекращения записи.

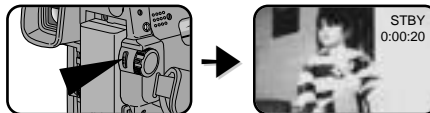
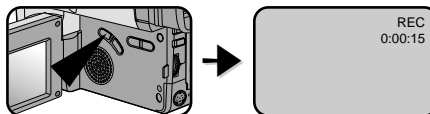

- a. Уход в затемнение (около 4 секунд)

Press the FADE button

a. FADE OUT

Gradual disappearance



- b. Вывод из затемнения (около 4 секунд)

Gradual appearance button

b. FADE IN

Release the FADE

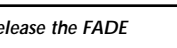
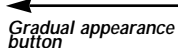

Дополнительные возможности при съемке

Функция PIP ("картинка в картинке") (Только VP-L850/L850D/L870)

※ Функция PIP работает в сочетании с функцией DIGITAL ZOOM, при этом используется маленький экран, наложенный на основной, показывающий объект съемки более общим планом, чем тот, который записывается на ленту. Это помогает лучше определить место, которое вы снимаете.

- Функция PIP выполняется только в режиме CAMERA.

1. Установите переключатель питания в положение CAMERA.
2. Включите цифровой трансфокатор. (см. стр. 31)
3. Нажмите кнопку MENU ON/OFF (ВКЛ./ВЫКЛ. МЕНЮ); на экране появится список МЕНЮ.
4. Поворачивайте диск ВВЕРХ/ВНИЗ, пока не будет подсвечен пункт PIP.....OFF (КАДР В КАДРЕ.....ВЫКЛ).
5. Нажмите кнопку ENTER (ввод), чтобы включить функцию "КАРТИНКА В КАРТИНКЕ" (PIP ON), появится маленький экран.
6. Проверьте, какую часть изображения вы снимаете на маленьком экране PIP, и установите рычаг трансфокатора в положение "Т", чтобы включить режим цифрового трансфокатора.
 - Когда появляется та часть изображения, которую вы хотите снять, начните съемку с помощью нажатия кнопки START/STOP.
7. Установка пункта меню PIP.....ON в состояние OFF (ВЫКЛ.) приведет к исчезновению маленького экрана и выключению функции "КАРТИНКА В КАРТИНКЕ".

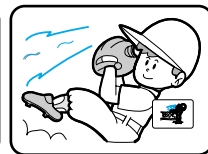
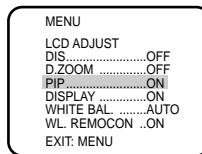
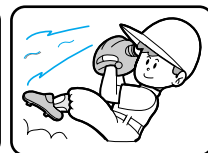
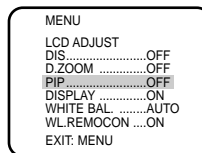
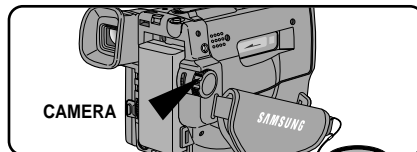

Примечание:

- Когда функция PIP используется во время записи, экран PIP накладывается на изображение.
- Функция MENU ON/OFF (ВКЛ./ВЫКЛ. МЕНЮ) не работает в УПРОЩЕННОМ и ЗАПИСЬ режиме съемки.

Дополнительные возможности при съемке

Моментальный снимок (только VP-L850/L850D/L870)

- ❖ Функция SNAP SHOT (Моментальный снимок) позволяет использовать вашу видеокамеру, как обычный фотоаппарат, и получать с ее помощью одиночные неподвижные изображения.
- Функция Snap Shot выполняется в режиме CAMERA.

1. Установите переключатель питания в положение CAMERA.

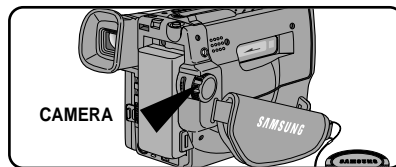

2. Нажмите кнопку SNAP SHOT, направив камеру на неподвижный объект, который вы хотите снять.

- При этом соблюдайте осторожность, держите камеру неподвижно, иначе записанное изображение будет нечетким.

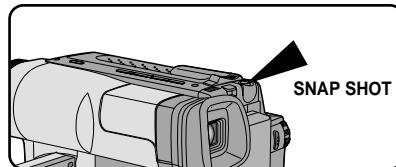

3. При нажатии кнопки SNAP SHOT видеокамера автоматически возвращается в режим ГОТОВНОСТЬ после выполнения записи неподвижного изображения длительностью 6 с.

- На экране воспроизводится время до окончания съемки в режиме моментального снимка.
- Для выхода из режима МОМЕНТАЛЬНОГО СНИМКА нажмите кнопку SNAP SHOT еще раз.

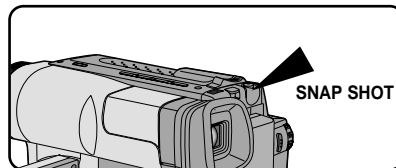

Примечание:

- Если во время съемки МОМЕНТАЛЬНОГО СНИМКА камера подверглась удару или тряске, изображение может получиться размытым.
- Функция МОМЕНТАЛЬНЫЙ СНИМОК включается во время записи.
- Если кнопка SNAP SHOT нажимается в режиме КАМЕРА при отсутствии кассеты, на экране видно неподвижное изображение.

Дополнительные возможности при съемке

Баланс белого

- ⚡ Баланс белого - это функция записи, которая позволяет сохранять естественный цвет снимаемого объекта при любых условиях освещенности.
- ⚡ Вы можете выбрать подходящий режим баланса белого, чтобы получить хорошие цвета изображения.
 - AUTO: Этот режим обеспечивает автоматическую регулировку баланса белого.
 - INDOOR(☼): Баланс белого выполняется в соответствии с освещением внутри помещения.
 - OUTDOOR(☀): Баланс белого выполняется в соответствии с естественным освещением.

Установка режима баланса белого

1. Установите переключатель питания в положение CAMERA.
2. Нажмите кнопку MENU ON/OFF, после этого появляется меню.
3. С помощью вращения дискового регулятора UP/DOWN выделите пункт меню WHITE BAL.AUTO.

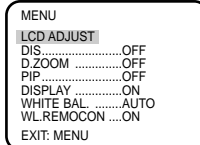
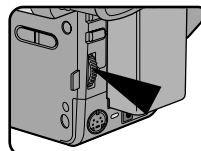

4. Нажмите кнопку ENTER.
 - Вы можете выбрать режим управления балансом белого INDOOR(☼) (съемка в помещении) или OUTDOOR(☀) (съемка на открытом воздухе) нажатием кнопки ENTER (ВВОД).

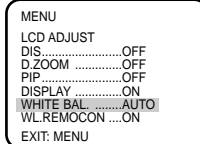
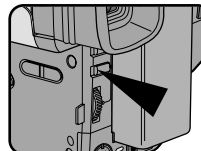

5. Для выхода из экрана установки режимов WHITE BALANCE нажмите кнопку включения и выключения меню MENU ON/OFF.

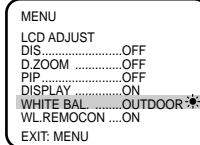
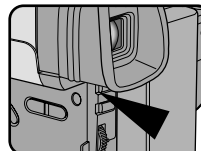

Примечание: Функция MENU ON/OFF (ВКЛ./ВЫКЛ. МЕНЮ) не работает в УПРОЩЕННОМ режиме съемки и в режиме ЗАПИСЬ.

Дополнительные возможности при съемке

Демонстрация

- ⚡ Режим демонстрации автоматически показывает основные функции, имеющиеся в вашей видеокамере, что помогает вам научиться пользоваться этими функциями.
- ⚡ Режим DEMONSTRATION (Демонстрационный) работает только в режиме CAM (камера), если в камеру не вставлена кассета.
- ⚡ Демонстрация повторяется до тех пор, пока не будет прервана установкой переключателя питания в положение OFF (ВЫКЛ.).

1. Установите переключатель питания в положение CAMERA.
2. Нажмите кнопку MENU ON/OFF, после этого появляется меню.

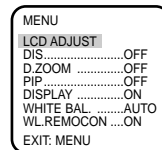
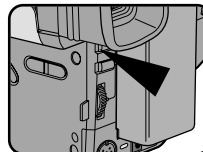

3. Вращая дисковый регулятор ВВЕРХ или ВНИЗ, выберите пункт меню DEMO.

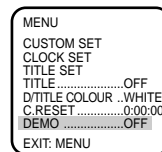
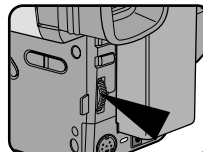

4. Выберите ON с помощью нажатия кнопки ENTER.
 - Демонстрация начинается.

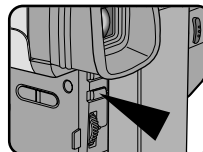

5. Чтобы закончить демонстрацию, установите переключатель питания в положение OFF (ВЫКЛ.).

Примечание: Функция MENU ON/OFF (ВКЛ./ВЫКЛ. МЕНЮ) не работает в УПРОЩЕННОМ режиме съемки и в режиме ЗАПИСЬ.

Дополнительные возможности при съемке

Установка цвета отображения даты и названия фильма

1. Установите переключатель питания в положение CAMERA (Камера).

2. Нажмите кнопку MENU ON/OFF (Меню Вкл./Выкл.).

■ На мониторе появляется список меню.

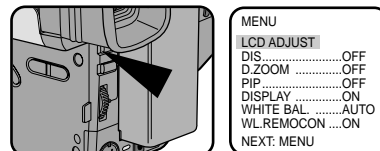

3. Поворачивая ДИСК ВВЕРХ или ВНИЗ, выберите пункт D/TITLE COLOUR...WHITE (Цвет Даты/Названия...Белый).

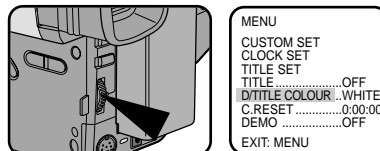

4. Нажмите кнопку ENTER (ВВОД).

■ На мониторе появляется список имеющихся цветов.

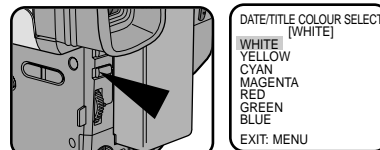

5. Поворачивая ДИСК ВВЕРХ или ВНИЗ, выберите подходящий цвет.

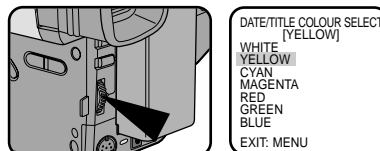

6. Нажмите кнопку ENTER (ВВОД).

7. Нажмите кнопку MENU ON/OFF (Меню Вкл./Выкл.) для завершения установки.

■ Название фильма и Дата/Время на экране отображаются символами выбранного вами цвета.

Дополнительные возможности при съемке

Методы освещения

- ⌘ При использовании видеокамеры существуют только две возможных среды для съемки.
 - Вы проводите съемку на открытом воздухе (Нормальная съемка или съемка с использованием нейтрального (ND) светофильтра).
 - Вы проводите съемку в помещении (при съемке рекомендовано или необходимо применение встроенного осветителя).
- ⌘ Наиболее важным фактором, влияющим на качество изображения, является уровень освещенности, измеряемый в люксах.
- ⌘ В следующей таблице приведены некоторые стандартные ситуации, соответствующие им уровни освещенности и относящиеся к ним рекомендации.

Ситуация	Освещенность	Рекомендации относительно освещения
◆ Горы или поля, покрытые снегом.	100,000	Рекомендуется использовать нейтральный (ND) светофильтр.
◆ Песчаный пляж в жаркий летний день.	100,000	„
◆ В середине солнечного дня.	35,000	Обычная съемка.
◆ Облачный день, 1 час после восхода солнца.	2,000	„
◆ В офисе с люминесцентным освещением около окна.	1,000	„
◆ Солнечный день, 1 час до захода солнца.	1,000	„
◆ Прилавок в магазине.	500 до 700	„
◆ Комната, освещенная двумя люминесцентными лампами мощностью по 30 Вт.	300	Рекомендуется использовать осветитель.
◆ Торговый пассаж ночью.	150 до 200	Необходимо использовать осветитель.
◆ Съемка при свечах.	10 до 15	

После окончания съемки

1. Выньте кассету, на которую вы делали съемку. (см. стр. 22)
2. Если вы хотите защитить сделанную запись от случайного стирания, сдвиньте красный флажок на кассете.
3. Установите переключатель питания в положение OFF.
4. Закройте крышку объектива.
5. Отсоедините аккумуляторную батарею от видеокамеры.

Воспроизведение видеокассеты

- ⌘ Служит для просмотра записанной вами ленты.
- ⌘ Воспроизведение работает только когда видеокамера находится в режиме ПЛЕЕР.
- ⌘ Имеются два способа просмотра изображения;
 - На экране ЖК дисплея: рекомендуется использовать на открытом воздухе.
 - На экране телевизора: рекомендуется использовать в помещении.

Просмотр изображения на ЖК дисплее

- ⌘ Кассету целесообразно просматривать на экране ЖК дисплея, если вы находитесь в автомобиле или на открытом воздухе. (см. стр. 28)

Просмотр изображения на экране телевизора

- ⌘ Целесообразно просматривать кассету на экране телевизора, если вы находитесь в помещении.
- ⌘ Для просмотра записанной ленты, телевизор должен иметь совместимую систему передачи цветного изображения. (см. стр. 63)

Соединение с телевизором, в котором имеются входные гнезда Аудио и Видео

- ⌘ Используйте кабель Аудио/Видео, входящий в комплект поставки вашей видеокамеры.
 - Установите переключатель входного сигнала телевизора в положение LINE (Линейный вход)
 - Разъем желтого цвета- видео
 - Разъем белого цвета - аудио
- ⌘ При необходимости вы можете использовать адаптер SCART, который покупается отдельно.

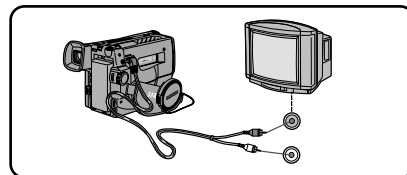

Соединение с телевизором, в котором отсутствуют входные гнезда Аудио и Видео

- ⌘ Вы можете подсоединить видеокамеру к телевизору через видеомагнитофон.
 - Установите переключатель входного сигнала видеомагнитофона в положение LINE (Линейный вход)
 - Разъем желтого цвета- видео
 - Разъем белого цвета - аудио
 - При необходимости вы можете использовать адаптер SCART, который покупается отдельно.

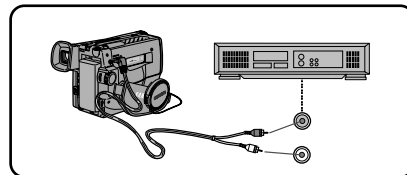

Примечание: Для просмотра кассеты на экране телевизора, включите канал, который в вашем телевизоре отведен для видеомагнитофона. (Для справок см. руководство пользователя для вашего телевизора или видеомагнитофона)

Воспроизведение видеокассеты

Примечания:

- В видеокамерах моделей VP-L800U/L800/L850/L850D/L870 используется монофоническая система звукового сопровождения. Если ваш телевизор или видеомагнитофон является стереофоническим, подсоедините аудио кабель к входному гнезду "L" (левый канал) телевизора или видеомагнитофона.
- В видеокамерах моделей VP-L800/L850/L850D/L870 вы можете использовать кабель с разъемами S-VIDEO для получения лучшего качества изображения, если на вашем телевизоре имеется гнездо S-VIDEO.
- При воспроизведении кассеты на экране телевизора закройте ЖК дисплей. В противном случае могут наблюдаться искажения изображения.

Воспроизведение

1. Используйте кнопку TV/VIDEO на телевизоре, чтобы выбрать вход ВИДЕО.
2. Подсоедините к видеокамере источник питания (аккумуляторную батарею или сетевой адаптер).
Установите переключатель питания в положение PLAYER.
3. Вставьте кассету, которую вы хотите просмотреть.
 - Убедитесь в том, что на экране появился индикатор STOP.
4. Нажмите кнопку ►|| (PLAY/STILL).
 - Отснятое вами изображение появится на экране телевизора через 2-3 секунды.
 - Для остановки воспроизведения нажмите кнопку ■ (STOP).
 - Если во время воспроизведения кассеты достигнут конец ленты, кассета автоматически перематывается на начало.

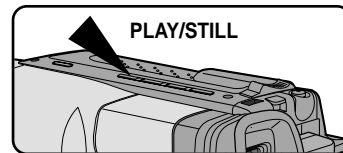
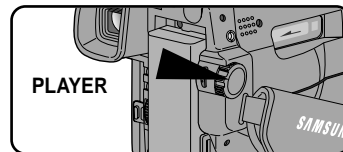

Примечание:

- Вибрация от встроенного динамика видеокамеры может привести к искажениям изображения.
- Когда ваша видеокамера подсоединена к телевизору, лучше выключить встроенный динамик видеокамеры.
- Система (Hi8/8mm) выбирается автоматически, в зависимости от формата кассеты.
- Видеокамера модели VP-L800/L850/L850D/L870 может воспроизводить кассеты форматов как Hi8, так и 8 мм.
- Эта видеокамера не поддерживает запись и воспроизведение в режиме LP (медленная скорость).

Воспроизведение видеокассеты

Различные функции в режиме ПЛЕЕР

Чтобы смотреть изображение в режиме Стоп-кадр (пауза при воспроизведении)

- Нажмите кнопку ►|| (PLAY/STILL) во время воспроизведения.
- Чтобы возобновить воспроизведение, вновь нажмите кнопку ►|| (PLAY/STILL).

Примечание: Видеокамера будет автоматически переводиться в режим STOP, если она находится в режиме STILL в течение 5 минут, и при этом в ней не выполняются никакие действия. Это выполняется для того, чтобы предотвратить износ ленты и барабана видеоголовки.

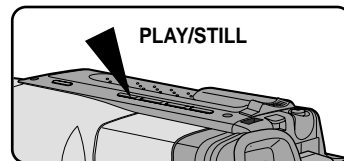

Чтобы найти эпизод (поиск с просмотром изображения)

- Нажмите кнопку ►► (FF) или ◀◀ (REW) во время воспроизведения. Чтобы возобновить нормальное воспроизведение, отпустите кнопку.

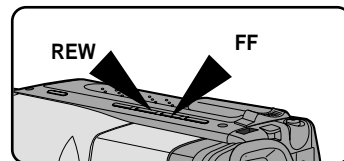

Возврат на ноль счетчика ленты (VP-L850/L850D/L870)

- ⌘ Функция возврата на ноль счетчика ленты работает, только когда видеокамера находится в режиме СТОП режима ПЛЕЕР.
 - ⌘ Вы можете выполнить автоматическую быструю перемотку вперед или назад на позицию 0:00:00.
1. Установите переключатель питания видеокамеры в положение PLAYER.
 - Убедитесь в том, что на экране появился индикатор STOP.
 2. Нажмите кнопку ZERO RETURN (возврат на ноль).
 - На экране появляется индикатор Z.RTN (возврат на ноль).
 - Перемотка вперед или назад выполняется автоматически.

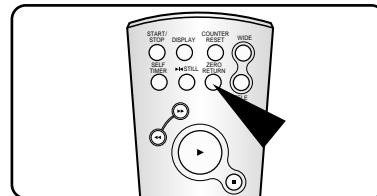

Примечание:

- Кнопка ZERO RETURN не работает, если показания СЧЕТЧИКА ЛЕНТЫ равны 0:00:00.
- В начале кассеты или нужного эпизода выберите в МЕНЮ пункт COUNTER RESET (Сброс счетчика).
- Когда вы вновь захотите найти это место на ленте, нажмите кнопку Z.RTN (возврат к нулю) в то время, когда остановлено воспроизведение кассеты.

Воспроизведение видеокассеты

Регулировка ЖК монитора

- ❖ Регулировка ЖК монитора выполняется так же, как описано на стр. 26, за исключением того, что переключатель питания устанавливается в положение ПЛЕЕР, а не в положение КАМЕРА. См. стр. 26.

Установка режима Включения/Выключения динамика

- ❖ Динамик включается при открывании ЖК монитора и отключается при закрывании ЖК монитора.
- ❖ Установка режима Включения/Выключения динамика производится при открытом ЖК мониторе. Если динамик был отключен, он не будет включаться даже после открытия ЖК-монитора.

1. Установите переключатель питания в положение PLAYER.
2. Нажмите кнопку MENU ON/OFF, после этого появляется меню.
3. Выберите с помощью дискового регулятора пункт меню SPEAKER.
4. Для изменения выбора нажмите кнопку ENTER.
5. Для завершения установки режима динамика нажмите кнопку MENU ON/OFF еще раз.

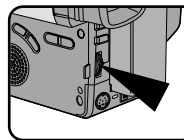

```

MENU
LCD ADJUST
SPEAKER .....ON
DISPLAY .....ON
WL.REMOCON .....ON
C.RESET .....0:00:00
EXIT: MENU
  
```

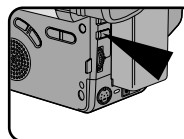

```

MENU
LCD ADJUST
SPEAKER .....OFF
DISPLAY .....ON
WL.REMOCON .....ON
C.RESET .....0:00:00
EXIT: MENU
  
```

Регулировка громкости

- ❖ Уровень громкости динамика может регулироваться с помощью дискового регулятора во время воспроизведения.

Примечание: Пока воспроизводится меню, громкость изменяться не будет.

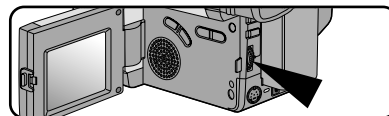

Воспроизведение видеокассеты

Выполнение спецэффектов DSE в режиме воспроизведения

☞ Процедура использования цифровых спецэффектов (DSE) в режиме ПЛЕЕР аналогична процедуре использования DSE в режиме CAMERA за исключением того, что при этом переключатель питания должен быть установлен в положение PLAYER, а не в положение CAMERA. Смотрите стр. 40 и 41.

Примечание: Спецэффекты GHOST, STROBE, NEG., MIRROR, MOSAIC, CINEMA и 16:9(WIDE) в режиме ПЛЕЕР не выполняются.

☞ При каждом нажатии кнопки DSE (Цифровые спецэффекты), прокручиваются имеющиеся спецэффекты. Остановитесь на том, который вам нужен.

Техническое Обслуживание

Чистка видеокамеры и уход за ней

Чистка видоискателя

- ◆ Освобождение окуляра
- 1. Поднимите электронный видоискатель вверх, а затем поверните винт против часовой стрелки.
- 2. Снимите окуляр.
- 3. Очистите окуляр и экран видоискателя с помощью мягкой ткани, ватного тампона или воздушной струи.
- ◆ Установка окуляра на место.
- 4. Наденьте окуляр на видоискатель.
- 5. Заверните винт.

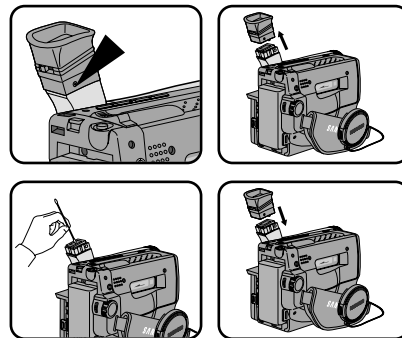

Чистка экрана ЖК монитора

Откройте ЖК монитор и осторожно протрите его мягкой тканью. Будьте осторожны, не повредите панель ЖК монитора.

Техническое Обслуживание

Чистка видеоголовок

- ⚠ Для обеспечения нормальной записи и высокого качества изображения рекомендуется время от времени чистить видеоголовки.
- ⚠ Когда качество воспроизводимого изображения плохое или на нем много шумов, это может быть вызвано загрязнением видеоголовок.

- a. Нормальное изображение
 - b, c. Зашумленное изображение
- Если это случится, почистите видеоголовки с помощью чистящей кассеты для сухой чистки видеоголовок.

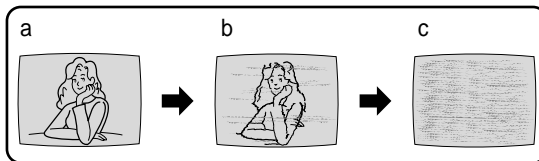

1. Установите переключатель питания в положение PLAYER.
2. Вставьте кассету для сухой чистки головок.
3. Нажмите кнопку ►|| (PLAY/STILL).
4. Примерно через 30 секунд нажмите кнопку ■ (STOP).

Проверьте качество изображения, используя видеокассету. Если оно все еще плохое, повторите операцию. Если проблема осталась, обратитесь в местный авторизованный сервисный центр.

Хранение видеокамеры

1. Перед тем, как поместить видеокамеру на хранение, вы должны отсоединить от нее АККУМУЛЯТОРНУЮ БАТАРЕЮ.
2. Держите видеокамеру в вентилируемом, сухом и теплом месте.
3. Не храните видеокамеру в месте, где возможно изменение температуры в широких пределах, например, в автомобиле.
4. Храните видеокамеру на устойчивой поверхности.

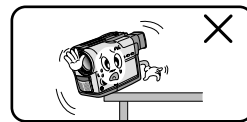
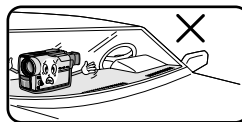
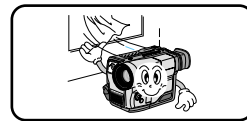
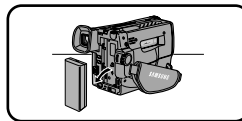

Интерфейс USB (только VP-L870)

Передача цифрового изображения через интерфейс USB

- ⌘ Через интерфейс USB вы можете легко передавать на ПК неподвижные изображения с камеры, кассеты, из встроенной памяти, не используя какие-либо дополнительные платы расширения.
- ⌘ Через интерфейс USB вы можете передавать изображения на ПК.
- ⌘ Для передачи изображений на ПК, вы должны установить программное обеспечение (драйверы, программы для редактирования), прилагаемое к видеокамере.

Системные требования

- Процессор: Совместимый с Intel® Pentium II™ или более мощный
- Операционная система: Windows® 98/98SE/ME/2000/XP
- ОЗУ: 64 Мбайт или более
- Дискковод CD-ROM: 4X дискковод CD-ROM
- ВИДЕО: Видеокарта, поддерживающая 65000 цветов, или лучше
- Порт USB
- Жесткий диск: 4 Гб (рекомендуется 8 Гб)

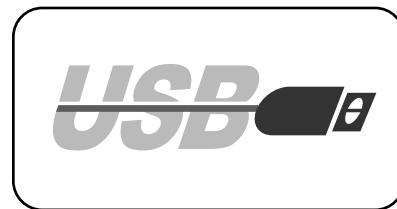

Замечание

- Intel® Pentium II™ является товарным знаком Intel Corporation.
- Windows® является зарегистрированным товарным знаком Microsoft® Corporation.
- Названия всех других марок или продуктов, упоминающиеся здесь, являются товарными знаками соответствующих компаний или организаций.

Интерфейс USB (только VP-L870)

Установка программного обеспечения

- ⌘ Не подключайте видеокамеру к компьютеру до установки программного обеспечения.
- ⌘ Если другая видеокамера или сканер уже подключены к компьютеру, пожалуйста, отсоедините их.
- ⌘ Инструкция по установке программного обеспечения рассчитана на использование ОС Windows® 98SE.

Как установить программу

1. Процесс установки автоматически запускается после загрузки CD в CD-ROM.



Замечание

- Если процесс установки не начинается, пожалуйста, запустите размещенный на CD файл Install.exe.
2. Щелкните на  для запуска установки.
 3. Следуйте инструкции по установке.

Интерфейс USB (только VP-L870)

4. Появившееся окно показывает каталог для установки программы.
 - По умолчанию программа устанавливается в следующий каталог:
C:\Programfiles\Samsung\USB Media 2.0
 - Щелкните  для изменения каталога.

5. Подключите видеокамеру к компьютеру.
6. Компьютер определяет новое устройство и устанавливает драйвер автоматически.
7. Если драйвер установлен, процесс установки завершен.
8. Запустите USB Media 2.0 player, щелкнув дважды по иконке на рабочем столе Windows.

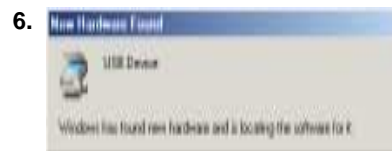

Замечание

- Руководство пользователя USB Media 2.0 в формате переносимого документа (PDF) компании Adobe находится на входящем в комплект поставки компакт-диске. Файл руководства пользователя можно просмотреть в программе Acrobat Reader, также находящейся на компакт-диске. (Acrobat Reader - это свободно распространяемый продукт компании Adobe Systems, Inc.)

Интерфейс USB (только VP-L870)

Подсоединение к компьютеру

1. Подсоедините USB-кабель к USB-порту на компьютере.
2. Подсоедините другой конец USB-кабеля к соответствующему гнезду видеокамеры (разъему USB).
3. Подсоедините аудиокабель к гнезду Line ПК.
Если у ПК нет гнезда Line, подсоедините аудиокабель к гнезду для микрофона MIC.
Однако при использовании некоторых ПК в этом случае могут возникнуть помехи.

Замечание

- Если во время передачи данных вы отсоедините USB-кабель от компьютера или от видеокамеры, передача данных будет прекращена, при этом данные могут быть повреждены.
- Если USB-кабель подсоединен к компьютеру через USB-концентратор, или если USB-кабелями к компьютеру одновременно подсоединены еще к несколько устройств с интерфейсом USB, видеокamera может не работать надлежащим образом.
 - В этом случае, отсоедините от компьютера все остальные устройства с интерфейсом USB и подсоедините видеокamera заново.

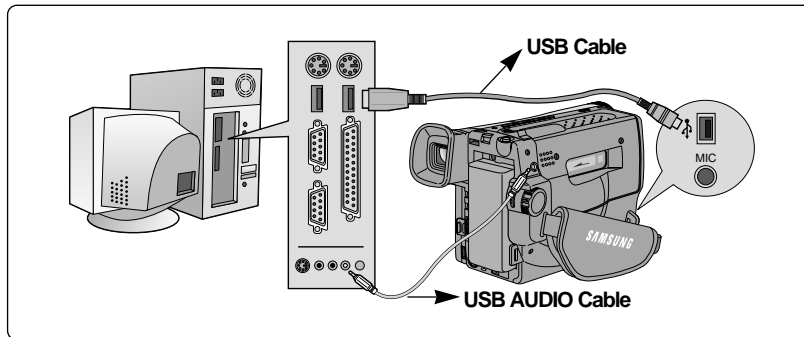

Использование вашей видеокамеры за границей

Использование вашей видеокамеры за границей

- ⚡ В разных странах и регионах используются разные системы цветного телевидения сети переменного тока с разными параметрами.
- ⚡ Прежде чем использовать вашу видеокамеру за границей, проверьте следующее:

Источник питания

- Вы можете пользоваться вашей видеокамерой в любой стране или в любом регионе, в которых используется сеть переменного тока напряжением от 100 В до 240 В и с частотой 50/60 Гц.
- В случае необходимости используйте нужный переходник для вилки сетевого шнура.

Система цветного телевидения

- Вы можете просматривать ваши фильмы на экране ЖК дисплея или видеоискателя. Однако, для просмотра их на экране телевизора или для их перезаписи на видеомагнитофон необходим телевизор или видеомагнитофон, совместимые с системой PAL:
VP-L800U/L800/L850/L850D/L870 и имеющие соответствующие разъемы для аудио/ видеосигнала.

❖ Страны, в которых используется система PAL

Австралия, Австрия, Бельгия, Болгария, Китай, страны СНГ, Чешская республика, Дания, Египет, Финляндия, Франция, Германия, Великобритания, Голландия, Гонконг, Венгрия, Индия, Иран, Ирак, Кувейт, Ливия, Малайзия, Маврикий, Румыния, Саудовская Аравия, Сингапур, Словацкая республика, Испания, Швеция, Швейцария, Сирия, Таиланд, Тунис и т. д.

❖ Страны, в которых используется система NTSC

Багамские о-ва, Канада, Центральная Америка, Япония, Мексика, Филиппины, Южная Корея, Тайвань, США и т. д.



Примечание: Вы можете снимать вашей видеокамерой в любой точке мира и просматривать воспроизводимое изображение на экране ЖК дисплея.

Поиск неисправностей

Поиск неисправностей

✳ Прежде, чем обращаться в сервисный центр, проведите следующие простые проверки. Это может сэкономить вам время и избавить от ненужного вызова специалиста по обслуживанию.

Индикация результатов самодиагностики

Индикация	Мигание	Информирует о том, что...	Действие
	медленное	аккумуляторная батарея почти разрядилась.	Замените батарею на заряженную.
	быстрое	аккумуляторная батарея полностью разрядилась.	Замените батарею на заряженную.
TAPE END!	медленное	лента почти дошла до конца кассеты.	Подготовьте новую кассету.
TAPE END!	нет	лента дошла до конца кассеты.	Замените кассету на новую.
TAPE!	медленное	в видеокамеру не вставлена кассета.	Вставьте кассету.
PROTECTION!	медленное	кассета защищена, и на нее нельзя делать запись.	Если вы хотите сделать запись, снимите защиту кассеты.
D.EMG C.EMG R.EMG L.EMG	медленное	в видеокамере возникла какая-либо неисправность в механизме.	<ol style="list-style-type: none"> 1. Выгрузите кассету. 2. Установите переключатель питания в положение OFF. 3. Отсоедините аккумуляторную батарею. 4. Вновь подсоедините батарею. <p>* Если проблема остается, свяжитесь с ближайшим сервисным центром.</p>
	медленное	в видеокамере произошла конденсация влаги.	см. стр. 67.

Поиск неисправностей

Проверка

- ⚠ Если при использовании видеокамеры вам встретилась какая-либо проблема, используйте для решения проблемы нижеследующую таблицу.
- ⚠ Если эти инструкции не помогли устранить проблему, запишите следующее:
 - Номер модели и заводской номер, указанные на нижней поверхности видеокамеры.
 - Информацию о гарантии, если она имеется.
- ⚠ Затем обратитесь в ближайший утвержденный сервисный центр.

Проблема	Причина/Устранение
Невозможно включить видеокамеру.	<ul style="list-style-type: none"> ◆ Проверьте аккумуляторную батарею (см. стр. 19) или блок сетевого адаптера. (см. стр. 18)
Кнопка Start/Stop не действует при съемке.	<ul style="list-style-type: none"> ◆ Проверьте переключатель питания, установите его в положение CAMERA (КАМЕРА). ◆ Лента дошла до конца кассеты. ◆ Проверьте положение флажка защиты записи на кассете. (см. стр. 22)
Видеокамера автоматически выключается.	<ul style="list-style-type: none"> ◆ Вы оставили видеокамеру в режиме STANDBY на время более 5 минут, не используя ее. (см. стр. 24) ◆ Аккумуляторная батарея полностью разряжена. (см. стр. 21)
Аккумуляторная батарея разряжается слишком быстро.	<ul style="list-style-type: none"> ◆ Слишком низкая окружающая температура. (см. стр. 21) ◆ Аккумуляторная батарея не была полностью заряжена. (см. стр. 19) ◆ Срок службы аккумуляторной батареи закончился, и она не может быть нормально заряжена. Используйте другую аккумуляторную батарею.
Вы не можете вынуть кассету из отсека.	<ul style="list-style-type: none"> ◆ Аккумуляторная батарея полностью разряжена. ◆ Могла возникнуть неисправность в механизме видеокамеры. (см. стр. 64)
Индикатор DATE/TIME мигает более двух раз, когда вы устанавливаете видеокамеру в режим CAMERA.	<ul style="list-style-type: none"> ◆ Литиевый элемент питания не установлен или полностью разрядился. (см. стр. 17)
Плохое качество изображения при воспроизведении.	<ul style="list-style-type: none"> ◆ Видеоголовки могут быть загрязнены. (см. стр. 58)
Вы не можете ничего делать с видеокамерой.	<ul style="list-style-type: none"> ◆ Могла возникнуть неисправность в механизме видеокамеры. (см. стр. 64)

Поиск неисправностей

Проблема	Причина/ Устранение
При съемке светлого объекта на темном фоне (например, пламени свечи) появляется вертикальная полоса.	<ul style="list-style-type: none"> ◆ Контраст между объектом и фоном слишком велик для нормальной работы видеокамеры. Используйте дополнительный источник освещения для подсветки фона или используйте во время съемки функцию BLC. (см. стр. 37)
Изображение на ЖК дисплее имеет плохое качество.	<ul style="list-style-type: none"> ◆ При съемках на открытом воздухе в солнечную погоду рекомендуется использовать видискатель. (см. стр. 7) ◆ Отрегулируйте ЖК монитор. (см. стр. 26)
Изображение в видоискателе размытое.	<ul style="list-style-type: none"> ◆ Фокус видоискателя не был отрегулирован. Вращайте кольцо фокусировки видоискателя до получения четкого изображения символов и сообщений на экране видоискателя. (см. стр. 27)
Лента не движется при нажатии кнопок PLAY (Воспроизведение), FF (Быстрая перемотка вперед) или REW (Перемотка назад).	<ul style="list-style-type: none"> ◆ Установите переключатель питания в положение PLAYER. ◆ Лента дошла до начала или до конца кассеты в зависимости от того, какая кнопка была нажата.
Изображение не появляется на экране видоискателя.	<ul style="list-style-type: none"> ◆ Открыт ЖК дисплей.
При воспроизведении кассеты не слышен звук из встроенного динамика видеокамеры.	<ul style="list-style-type: none"> ◆ Убедитесь в том, что для пункта меню SPEAKER (динамик) установлено состояние ON (включен). (см. стр. 56)
Дата/Время или Название фильма не запомнились, хотя вы их устанавливали.	<ul style="list-style-type: none"> ◆ Литиевый элемент питания не установлен или полностью разрядился. (см. стр. 17)

Поиск неисправностей

Конденсация влаги

- ⌘ Если видеокамера принесена с холода в теплое помещение, внутри видеокамеры может происходить конденсация влаги на поверхности ленты или на объективе. В этих условиях лента может прилипнуть к барабану видеоголовки и получить повреждения, или видеокамера может не работать должным образом. Чтобы предотвратить повреждение видеокамеры в этих обстоятельствах, видеокамера снабжена датчиком влаги.
- ⌘ Если внутри видеокамеры произошла конденсация влаги, на экран выводится индикатор "DEW()" (конденсация влаги). Если это произойдет, ни одна из функций кроме выброса кассеты не будет работать. Откройте отсек для кассеты, отсоедините аккумуляторную батарею и оставьте видеокамеру как минимум на два часа в сухом теплом помещении.
- ⌘ Если защита от включения камеры при конденсации влаги (DEW) сработала случайно, и вы хотите отменить ее, выполните эту процедуру: (предварительно проверьте, что конденсат полностью исчез).

1. Отсоедините аккумуляторную батарею.
2. Извлеките литиевый элемент питания.
3. Вновь установите литиевый элемент питания.
4. Вновь установите аккумуляторную батарею.

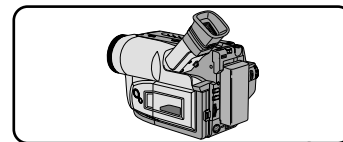
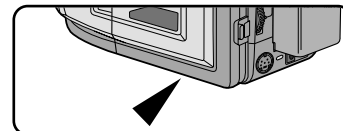
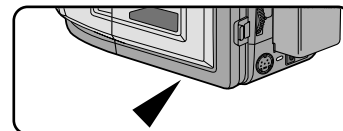
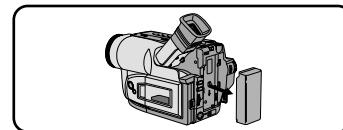
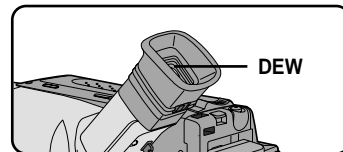

Технические характеристики

❖ В конструкцию и технические характеристики видеокамеры могут вноситься изменения без предварительного уведомления.

СИСТЕМА	VP-L800U/L800/L850/L850D/L870
Система записи	Видео: 2 вращающиеся головки, строчно-наклонная развертка с ЧМ; Аудио: Монофоническая система ЧМ
Видеосигнал	Цветной PAL, стандарт CCIR
Формат видеокассеты	VP-L800U: 8 мм, VP-L800/L850/L850D/L870: Hi8 или 8 мм
Скорость ленты	Режим SP: 20,051 мм/с
Режимы скорости ленты	Запись: только SP (нормальный) Воспроизведение: SP
Время записи	Кассета P5-120: 120 минут Кассета
Время перемотки (вперед/ назад)	Кассета P5-120: около 8 минут
Передающее телевизионное устройство	ПЗС (Прибор с зарядовой связью)
Кратность оптической трансфокации	22x
Фокусное расстояние: f	3,6~79,2 мм
F	1,6
Диаметр светофильтра	46 мм
Система фокусировки	Внутренняя
Крупный план	Автоматический широкоугольный крупный план
Минимальная освещенность	0,3 люкс (видимая)
ЖК дисплей	
Размер/Количество пикселей	2,5 дюйма / 123000
Способ формирования изображения	TFT (тонкопленочные транзисторы)
Разъемы	
Выход видеосигнала	Мини-разъем, 1 В (размах амплитуды), 75 Ом, несимметричный
Выход аудио сигнала	Мини-разъем, 7,7 дБ, выходное сопротивление: 820 Ω
Внешний микрофон	Монофонический ø3,5 мм (VP-L850/L850D/L870)
Общая информация	
Напряжение питания	DC 8,4V (1,5A)
Потребляемая мощность	VP-L800U/L800: 5,4Вт, VP-L850/L850D/L870: 5,9Вт
*режим Запись , ЖК дисплей вкл	
Встроенный микрофон	Конденсаторный микрофон, всенаправленный
Встроенный громкоговоритель	Динамический, 0,5 Вт стандартный
Диапазон рабочих температур	От 0°C до 40°C
Размеры (Ш X В X Г)	101 X 104 X 174 мм
Масса	780 г

Алфавитный указатель

- А -

АВТОМАТИЧЕСКОЕ ОТКЛЮЧЕНИЕ ПИТАНИЯ.....	24
АВТОМАТИЧЕСКИЙ РЕЖИМ	38
АВТОМАТИЧЕСКАЯ ФОКУСИРОВКА	36
АВТОМАТИЧЕСКАЯ/РУЧНАЯ ФОКУСИРОВКА	36
АККУМУЛЯТОРНАЯ БАТАРЕЯ	19
АУДИО	54

- Б -

БАЛАНС БЕЛОГО	49
БЛОКИРОВКА	18
БЫСТРАЯ ПЕРЕМОТКА ВПЕРЕД (FF).....	55

- В -

ВВОД	26
ВИДЕО	53
ВИДЕОГОЛОВКА	58
ВЛАГА	67
ВНЕШНИЙ МИКРОФОН	68
ВОЗВРАЩЕНИЕ НА НОЛЬ	55
ВОСПРОИЗВЕДЕНИЕ	53
ВРЕМЯ	42
ВЫВОД ИЗ ЗАТЕМНЕНИЯ	46
ВЫПУКЛОЕ ИЗОБРАЖЕНИЕ	40

- Г -

ГОТОВНОСТЬ	18
------------------	----

- Д -

ДАТА	42
ДАТА/ВРЕМЯ	42
ДЕМОНСТРАЦИЯ	50
ДЕРЖАТЕЛЬ КАССЕТЫ	11
ДИАМЕТР СВЕТОФИЛЬТРА	68
ДИНАМИК	56
ДИСПЛЕЙ	12

- Ж -

ЖК МОНИТОР	26
------------------	----

- З -

ЗАГРАНИЦЕЙ	63
ЗЕРКАЛО	40

- И -

ИЗВЛЕЧЕНИЕ КАССЕТЫ	22
ИЗВЛЕЧЕНИЕ ЛЕНТЫ	22

- К -

КАМЕРА	18
КАРТИНКА В КАРТИНКЕ	47
КАССЕТА	22
КОМПЕНСАЦИЯ ЯРКОГО ФОНА	37
КОНДЕНСАЦИЯ ВЛАГИ	66
КОНЕЦ ЛЕНТЫ	64

- Л -

ЛИТИЕВЫЙ ЭЛЕМЕНТ ПИТАНИЯ	17
--------------------------------	----

- М -

МАЛАЯ СКОРОСТЬ ЗАТВОРА/SS	40
МАССА	66
МОЗАИКА	40
МОМЕНТАЛЬНЫЙ СНИМОК	48
МОНОФОНИЧЕСКИЙ ЗВУК	54
МОНТАЖ	24

- Н -

НАХОЖДЕНИЕ И УСТРАНЕНИЕ НЕИСПРАВНОСТЕЙ	64
НЕГАТИВ	40
НЕЙТРАЛЬНЫЙ СВЕТОФИЛЬТР	52
НЕПОДВИЖНОЕ ИЗОБРАЖЕНИЕ	55
NTSC	63

- О -

ОБЪЕКТИВ	9
ОЖИДАНИЕ-10 СЕКУНД	15
OSD (ЭКРАННАЯ ИНФОРМАЦИЯ)	12

Алфавитный указатель

- П -

ПЕРЕКЛЮЧАТЕЛЬ ПИТАНИЯ.....	18
ПЕРЕМОТКА НАЗАД (REW)	55
ПЛЕЕР	54
ПЛЕЧЕВОЙ РЕМЕНЬ	17
ПОВТОРНАЯ ЗАРЯДКА	19
ПОТРЕБЛЕНИЕ ЭЛЕКТРОЭНЕРГИИ	68
ПРИЗРАК	40
ПРОГРАММА AE	38
ПУЛЬТ ДИСТАНЦИОННОГО УПРАВЛЕНИЯ	15

- P -

PAL.....	63
РАЗМЕРЫ	68
РАСШИРЕННЫЙ ДИНАМИЧЕСКИЙ РЕЖИМ	37
РЕГУЛИРОВКА	26
РЕЖИМ ПЕСОК/СНЕГ	38
РЕЖИМ ПОРТРЕТ	38
РЕЖИМ ПРОЖЕКТОР	38
РЕЖИМ РАБОТЫ	13
РЕЖИМ СПОРТ	38
РЕМЕШОК ДЛЯ РУКИ	16

- С -

САМОДИАГНОСТИКА	64
S-VIDEO	54
СЕПИЯ	40
СЕТЕВОЙ АДАПТЕР	18
СИСТЕМА	68
СОДЕРЖАНИЕ	2
СТАРТ/СТОП	23
СТОП	54
СТРОБОСКОП	40
СЧЕТЧИК	55
СЧЕТЧИК ЛЕНТЫ	13
СЪЕМКА	23
СЪЕМКА САМОГО СЕБЯ	15
СЪЕМКА САМОГО СЕБЯ SELF-30S	15
СЪЕМКА САМОГО СЕБЯ SELF-END	15
СЪЕМКА С БЛИЗКОГО РАССТОЯНИЯ	36

- Т -

ТАЙМЕР АВТОСПУСКА	15
ТЕЛЕВИЗИОННЫЙ МОНИТОР	53
ТЕХНИЧЕСКИЕ ХАРАКТЕРИСТИКИ	68
ТИТР	44
ТРАНСФОКАТОР	30
ТРЕБОВАНИЕ К ИСТОЧНИКУ ПИТАНИЯ	68

- У -

УКАЗАНИЯ ПО ТЕХНИКЕ БЕЗОПАСНОСТИ	4
УРОВЕНЬ ЗАРЯДКИ АККУМУЛЯТОРНОЙ БАТАРЕИ	21
УХОД В ЗАТЕМНЕНИЕ	46

- Ф -

ФОКУСНОЕ РАССТОЯНИЕ	68
---------------------------	----

- X -

Hi8	54
-----------	----

- Ц -

ЦВЕТ	26
ЦИФРОВЫЕ СПЕЦЭФФЕКТЫ	40, 57
ЦИФРОВОЙ СТАБИЛИЗАТОР ИЗОБРАЖЕНИЯ	35
ЦИФРОВОЙ ТРАНСФОКАТОР	31

- Ч -

ЧИСТКА	57
--------------	----

- Ш -

ШНУР ПИТАНИЯ ПОСТОЯННОГО ТОКА	18
-------------------------------------	----

- Я -

ЯРКОСТЬ	26
---------------	----

ЭТА ВИДЕОКАМЕРА ИЗГОТОВЛЕНА ФИРМОЙ:



Подлежит использованию по назначению
в нормальных условиях
Рекомендуемый период: 7 лет

* **Russian Home Page**

<http://www.samsungelectronics.ru>



Сертификат № : РОСС КР.АЯ46.В18596

Срок действия с 19.03.2003 до 19.12.2005