

Уважаемые покупатели

Благодарим Вас за покупку и надеемся, что Вы сможете сами убедиться в надежности наших изделий. Настоящее руководство по эксплуатации поможет Вам быстрее познакомиться с Вашей новой плитой. Просим вас внимательно прочитать руководство перед началом работы.

Содержание

| | | |
|--|----------|--|
| Указания по технике безопасности | 3 | Предупреждения, связанные с безопасностью, Вы сможете найти на странице 3. |
| Важные указания | | При доставке необходимо проверить, не имеет ли Ваш аппарат повреждений. В случае обнаружения какого-нибудь повреждения, связанного с транспортировкой, просим вас проконсультироваться у продавца, у которого вы купили аппарат. Номер телефона находится на счете или на бланке заказа. |
| Использование | | |
| Утапливаемые ручки с подсветкой | | |
| Контрольные лампочки | | |
| Выключатель дверцы духовки | | |
| Охлаждающий вентилятор | | |
| Описание аппарата | 5 | Приготовление с помощью инфракрасного нагревателя |
| Перед началом работы | 5 | Консервирование |
| Стеклокерамическая варочная поверхность | | Размораживание |
| Варочные зоны | | Уход и обслуживание..... |
| Духовка | | 15 |
| Советы по экономии электроэнергии | | Очистка и повседневный уход за стеклокерамической поверхностью..... |
| Советы при покупке посуды | | 15 |
| Советы по использованию | | Духовка |
| Советы по использованию духовки | | Устранение неисправностей |
| Конфорки | 6 | 17 |
| Важные предупреждения | | Внимание! |
| Стеклокерамическая поверхность | | Важно |
| Важные замечания | | Замена частей аппарата |
| Управление конфорками | | 18 |
| Варочные зоны | | Остальное оборудование |
| Hi-Light нагреватели | | Лампочка духовки |
| Духовка..... | 8 | Инструкция по монтажу и подключению |
| Электронный программатор с индикацией температуры | | 18 |
| Установка текущего времени | | Техника безопасности при монтаже |
| Полуавтоматический режим работы с установкой продолжительности работы | | Монтаж встраиваемой варочной панели (с рамкой)..... |
| Полуавтоматический режим работы с установкой завершения работы | | 19 |
| Автоматический режим работы с установкой начала и завершения приготовления | | Размеры выреза для монтажа варочной панели |
| Будильник | | Монтаж |
| Отмена любой установки времени или температуры | | Монтаж встраиваемой варочной панели (без рамки)..... |
| Важные предупреждения | | 19 |
| Управление | | Важные предупреждения |
| Установка температуры духовки | | Размеры монтажного проема |
| Режимы работы | | Монтаж |
| Уровни приготовления | | Подключение к электросети |
| Оборудование духовки | | 20 |
| Приготовление мучных изделий | | Важные предупреждения |
| Приготовление мясных блюд | | Монтаж электрической зависимой духовки |
| | | 21 |
| | | Присоединение встраиваемой зависимой духовки к встраиваемой варочной панели |
| | | 21 |
| | | Подключение встраиваемой варочной панели к встраиваемой зависимой духовке |
| | | 22 |
| | | Встраиваемая варочная панель |
| | | Заземление встраиваемой варочной панели |
| | | Подключение к электросети |
| | | 22 |
| | | Технические данные |
| | | 23 |
| | | Сервисное обслуживание..... |
| | | 24 |
| | | Ремонт |
| | | Табличка данных |

Указания по технике безопасности

- Во избежание опасности удара электрическим током подключать аппарат к электросети может только сервисная служба или уполномоченный специалист.
- В случае, если ремонт аппарата производит неспециалист, существует опасность удара электрическим током или короткого замыкания. Ремонт может выполнять только квалифицированный специалист или сервисный центр.
- Перегретый жир легко воспламеняется. Поэтому особое внимание необходимо уделять при приготовлении блюд с большим количеством жира или масла.
- Следите, чтобы маленькие дети не находились вблизи духовки, а старшие дети пользовались духовкой только под контролем взрослых.
- Отдельные части аппарата нагреваются во время его работы (стекло дверцы, ручка дверцы, отверстие, через которое выходит горячий воздух из духовки, места вокруг конфорок). Во избежание ожогов необходимо позаботиться о том, чтобы дети не находились вблизи работающей духовки.
- Внимание: опасность ожогов! Нагревательные элементы, духовка и части прибора сильно нагреваются во время применения. Поэтому во избежание ожогов не касайтесь посуды голыми руками.
- Если рядом с плитой находится подключенный к электросети аппарат, необходимо следить, чтобы провод прибора не касался работающих конфорок и не был зажат горячей дверцей духовки.

- Нельзя чистить духовку с помощью устройства, подающего горячий пар под высоким давлением, так как оно может вызвать короткое замыкание.
- В течение работы духовки дверца духовки сильно нагревается. Поэтому в качестве дополнительной защиты установлено третье стекло (только у некоторых моделей), вследствие этого снижается поверхностная температура стекла дверцы духовки.
- Если на стеклокерамической поверхности появились трещинки, нельзя пользоваться конфоркой из-за опасности удара током. В таком случае быстро отключите все конфорки и отвинтите предохранитель или выключите главный предохранитель, чтобы аппарат была полностью отключен от электрической сети. Обратитесь в сервисную службу.



Символ на изделии или на его упаковке указывает, что оно не подлежит утилизации в качестве бытовых отходов. Вместо этого его следует сдать в соответствующий пункт приемки электронного и электрооборудования для последующей утилизации. Соблюдая правила утилизации изделия, Вы можете предотвратить причинение окружающей среде и здоровью людей потенциального ущерба, который возможен, в противном случае, вследствие неподобающего обращения с подобными отходами. За более подробной информацией об утилизации этого изделия просьба обращаться к местным властям, в службу по вывозу и утилизации отходов или в магазин, в котором Вы приобрели изделие.

Важные указания

- Не используйте стеклокерамическое покрытие в качестве рабочей поверхности. Острые предметы могут оставить царапины на поверхности. Не кладите продукты в упаковке из фольги или в пластиковой посуде на горячее нагревательное поле, т.к. синтетический материал может расплавиться или загореться, а также может повредиться стеклокерамическая поверхность.
- Петли дверцы духовки могут повредиться, при чрезмерной нагрузке открытой дверцы. Поэтому запрещается сидеть на открытой дверце духовки или класть на нее тяжелые предметы.

Использование

Электрическая встраиваемая зависимая духовка предназначена для обычного приготовления пищи в домашнем хозяйстве и ее нельзя использовать для других целей!
Возможности использования аппарата подробно описаны далее.

Утапливаемые ручки с подсветкой

(только для некоторых моделей)
Вначале слегка нажмите на ручку, чтобы отжать ее, затем можно будет выбрать и установить мощность нагрева конфорок, а также режим нагрева и необходимую температуру в духовке.
Когда включена отдельная конфорка или духовка, шкала управления на соответствующей ручке будет освещена. После окончания работы установите ручку в нерабочее положение и "утопите" ее.

ВНИМАНИЕ!

Ручку можно отжать или "утопить" в панель управления только в выключенном (нерабочем) положении.

Контрольные лампочки

Желтая лампочка

(только для некоторых моделей)

Желтая лампочка загорается в том случае, когда включена духовка.

Освещенная шкала

(только для некоторых моделей)

Освещенная шкала над включенной кнопкой будет светиться в том случае, когда включена духовка.

Красная лампочка

(только для некоторых моделей)

Загорается во время работы нагревательных элементов в духовке и гаснет, когда достигнута установленная температура.

Охлаждающий вентилятор продолжительного действия

(только для некоторых моделей)

После отключения духовки охлаждающий вентилятор работает еще некоторое время, и таким образом дополнительно охлаждает аппарат.

Выключатель дверцы духовки

(только для некоторых моделей)

Дверца духовки оборудована встроенным выключателем, который отключает нагрев духовки (только нагрев горячим воздухом) в том случае, когда дверца духовки открыта, и вновь включает нагрев после закрытия дверцы духовки.

Охлаждающий вентилятор

(только для некоторых моделей)

В аппарате находится охлаждающий вентилятор, который охлаждает корпус и панель управления аппарата. Охлаждающий вентилятор начнет работу после того, как Вы выберете любой из режимов нагрева духовки.

Описание аппарата

На иллюстрации дано описание одной из моделей встраиваемых аппаратов. Модели аппаратов, для которых предназначена данная инструкция, могут различаться по

оснащению, т.е. Ваш аппарат может не иметь некоторых указанных в данной инструкции функций либо видов оборудования.

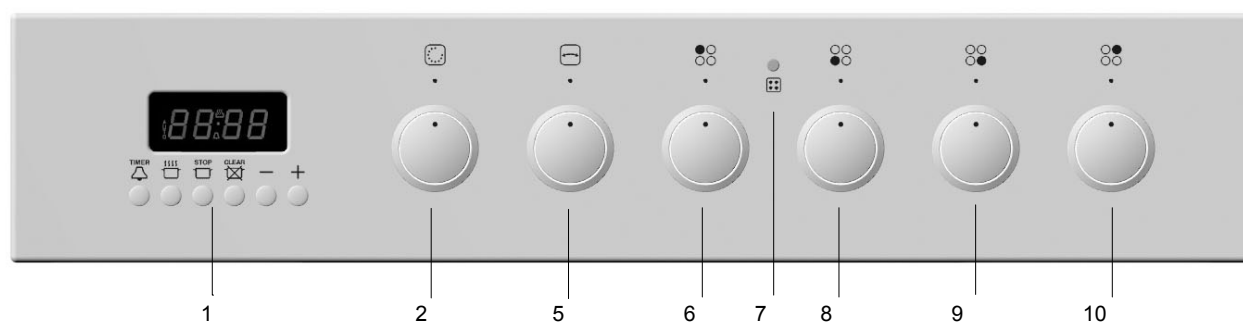
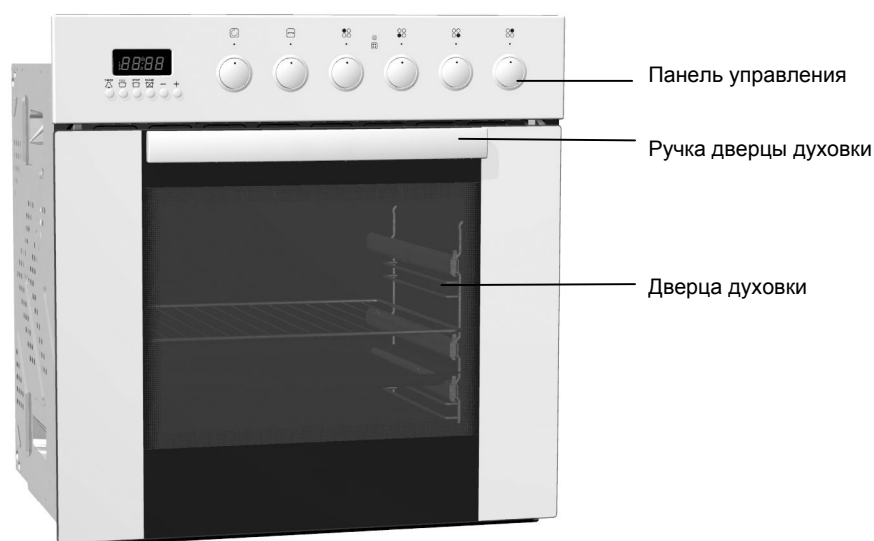

- 1 Электронный программатор с индикацией температуры (только в некоторых моделях)
- 2 Ручка включения/выключения и выбора режима работы духовки
- 5 Ручка установки температуры духовки
- 6 Переключатель задней левой конфорки
- 7 Лампочка-индикатор (только в некоторых моделях)
- 8 Переключатель передней левой конфорки
- 9 Переключатель передней правой конфорки
- 10 Переключатель задней правой конфорки

Перед началом работы

Стеклокерамическая варочная поверхность

Стеклокерамическую поверхность очистите с помощью влажной тряпочки и небольшого количества чистящего средства для ручного мытья посуды. Не используйте агрессивных чистящих средств, как, например, грубые средства, которые вызывают царапины, мочалки для посуды, устранили ржавчины или пятен.

Варочные зоны

Включите пустые (без посуды) конфорки на 3-5 минут на наивысшую степень, чтобы они «обгорели». Таким образом, защитная облицовка конфорок достигает самой высокой прочности.

Духовка

Извлеките все части оборудования из духовки и очистите их теплой водой и обычным средством для чистки. Не применяйте грубых чистящих средств! При первом нагревании духовки появляется характерный запах «нового прибора», поэтому после этого необходимо хорошо проветрить помещение.

Советы по экономии электроэнергии

Дно кастрюли или сковороды слишком тонкое и при нагревании выгибается. Результатом этого является повышенный расход энергии и неравномерное распределение теплоты.

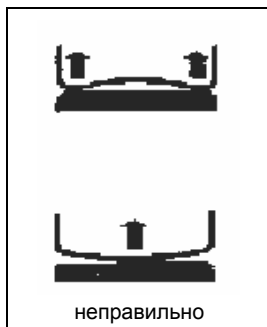

Посуда слишком большая или слишком маленькая. Посуда из термостойкого стекла, дно которой выходит за края конфорки, может треснуть. Слишком маленькая кастрюля или крышка кастрюли, расположенная неправильно, неэкономно расходует энергию.

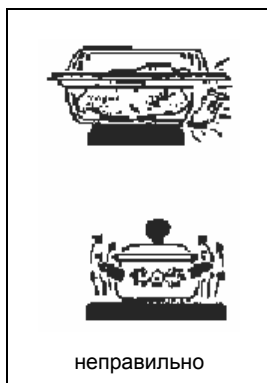

Подходящая посуда. Далее Вы найдете несколько полезных советов по экономии электроэнергии и эффективному приготовлению.



Важно:

Чем лучше качество посуды, тем меньше расход электроэнергии!

Советы при покупке посуды

- Хорошую посуду отличает ровное и толстое дно. Если дно посуды неровное, потребляется большее количество энергии и время варки дольше.
- При покупке посуды обращайте внимание на то, указан ли верхний диаметр посуды, который обычно больше диаметра дна.
- Сковородки благодаря герметичности и высокому давлению дают возможность сэкономить время и электроэнергию. Также благодаря непродолжительному времени приготовления сохраняются витамины.

- Во время приготовления на стеклокерамической конфорке в посуде с термоотражающим или толстым дном, время закипания в таком случае может увеличиться на несколько минут (до 10 минут). Если желаете вскипятить большое количество жидкости, рекомендуется использовать посуду с ровным дном темного цвета.

Советы по использованию

- Тепло лучше всего передается в том случае, когда дно посуды и конфорка имеют одинаковый диаметр, а также, если посуда стоит по середине конфорки.
- Кастрюли и сковородки могут иметь больший диаметр, чем конфорка, но он не должны быть меньше, так как происходят потери энергии и загрязнения, попавшие на конфорку, могут загореться.
- Кастрюли и сковородки по возможности закрывайте соответствующей крышкой.
- Величина посуды должна соответствовать количеству пищи. Для приготовления в большой, частично наполненной посуде потребуется больший расход энергии.
- При приготовлении своевременно уменьшайте степень мощности конфорки и в конце приготовления выключайте конфорку на несколько минут раньше, так как вы сможете таким образом использовать остаточное тепло, сэкономив электроэнергию.
- Всегда следите, чтобы в сковородке было достаточно жидкости, так как при отсутствии жидкости может произойти перегрев и повреждение сковородки и варочной поверхности.
- Посуда из термостойкого стекла, особенно с отшлифованным дном подходит для использования на стеклокерамических конфорках, если ее дно соответствует диаметру конфорки.
- При использовании специальной посуды учитывайте руководство по эксплуатации производителя.

Советы по использованию духовки

- По возможности используйте темные, черные, многослойные силиконовые или эмалированные противни, которые особенно хорошо передают теплоту.
- Предварительно разогревайте духовку только в том случае, если это указано в рецепте или в таблицах приготовления настоящего руководства.
- При согревании пустой духовки используется большое количество энергии. Поэтому при приготовлении большого количества различной выпечки или пиццы по очереди экономится электроэнергия, так как духовка уже разогрета.
- При длительном приготовлении можно выключить духовку приблизительно за 10 минут до конца приготовления и тем самым сэкономить электроэнергию и использовать остаточное тепло.

Конфорки

Важные предупреждения

- Не включайте конфорки без посуды и никогда их не используйте для обогрева помещения!
- Следите, чтобы конфорка и дно посуды были чистыми и сухими. Это необходимо для хорошей теплопередачи, а также для того, чтобы поверхность конфорки не повредилась.
- Попав на разогретую конфорку, перегретый жир и растительное масло могут воспламениться. Поэтому

особое внимание необходимо уделять при приготовлении блюд с большим количеством жира или масла.

Стеклокерамическая поверхность Важные замечания

- Стеклокерамическая плита очень прочная, но острые и твердые предметы, при падении на поверхность могут повредить ее.

- Если на стеклокерамической поверхности появились трещинки, нельзя пользоваться конфоркой из-за опасности удара током. В таком случае быстро отключите все конфорки и отвинтите предохранитель или выключите главный предохранитель, чтобы плита была полностью отключена от электрической сети. Обратитесь в сервисную службу.
- Песчинки или посуда с шершавым чугуном дном могут вызвать царапины на декоративной поверхности и поверхности стеклокерамической плиты.
- Не используйте стеклокерамическое покрытие плиты в качестве рабочей поверхности. Острые предметы могут оставить царапины на поверхности. Не кладите продукты в упаковке из фольги или в пластиковой посуде на горячее нагревательное поле, т.к. синтетический материал может расплавиться или загореться, а также может повредиться стеклокерамическая поверхность.
- Сильно разогретая поверхность, в зависимости от угла зрения светится также вокруг обозначенной границы конфорки.

Управление конфорками

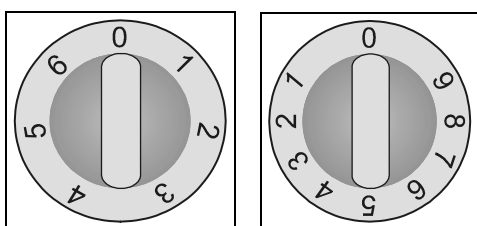

Конфорки включаются с помощью ручек, размещенных на панели управления. Символы около ручек указывают, какой конфорке соответствует данная ручка.

Мощность нагрева конфорок может устанавливаться плавно (1-9) или ступенчато (1-6).

Рекомендуется за 3-5 минут перед окончанием приготовления выключить конфорку и таким образом использовать остаточное тепло и сэкономить электроэнергию.

В таблице указаны примеры использования отдельных степеней мощности.

Места быстрого приготовления пищи отличаются от нормальных мест приготовления пищи большей мощностью, так как они быстрее нагреваются.

Они обозначены красной точкой в середине, которая через некоторое время может исчезнуть вследствие многократного нагревания и чистки.

| Степень | | Соответствует: |
|---------|---|---|
| E | S | |
| 0 | 0 | положение ВЫКЛЮЧЕНИЕ, использование остаточного тепла |
| 1-2 | 1 | поддержание нагрева, продолжение приготовления меньшего количества пищи (минимальная мощность) |
| 3 | 2 | продолжение приготовления |
| 4-5 | 3 | продолжение приготовления большого количества пищи, продолжение запекания больших кусков |
| 6 | 4 | жарка, подготовка заправок для блюд |
| 7-8 | 5 | Приготовление |
| 9 | 6 | режим закипания, запекания, обжаривания (максимальная мощность) |

Варочные зоны

Управление трехконтурной варочной зоной

Трехконтурная зона нагрева позволяет поверхности нагрева «приспособиться» к определенной величине и форме посуды.

Зона нагрева включается и отключается с помощью соответствующей ручки управления.

- Среднюю зону нагрева можно включить вращением ручки соответствующей конфорки до символа двухконтурного нагревателя ☉. Затем установите желаемую степень мощности.
- Большой, третий нагреватель включается вращением ручки соответствующей конфорки до конца (см. символ ☉; раздастся звук «щелчка»). Затем установите желаемую степень мощности.
- Все нагревательные контуры отключаются при установке ручки в положение "0" (отключение).

Управление двухконтурной конфоркой и овальной зоны нагрева («под утятницу»)

Двухконтурная конфорка и овальная зона нагрева предназначены для приготовления блюд в посуде различного диаметра.

Конфорки включаются и выключаются соответствующей ручкой.

- Большой контур включите, повернув ручку соответствующей конфорки до конца (см. символ ☉ - будет слышен "щелчок"). Затем установите ручку в позицию желаемой степени мощности.
- Все нагревательные контуры отключаются при установке ручки в положение "0" (отключение).

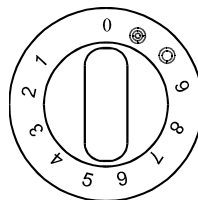

Ручка конфорки с дополнительными зонами нагрева

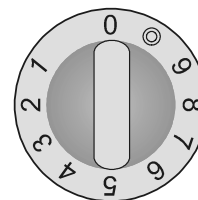

Ручка рабочей конфорки с дополнительной зоной нагрева

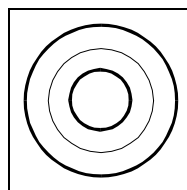

Трехконтурная конфорка

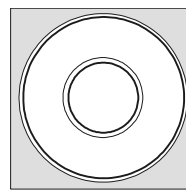

Двухконтурная конфорка

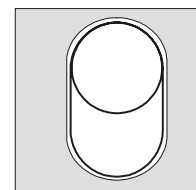

Овальная конфорка («под утятницу»)

Hi-Light нагреватели

Конфорки с Hi-Light нагревателями (см. «Технические данные») отличаются от обычных тем, что нагреваются значительно быстрее, поэтому процесс приготовления значительно ускоряется.

Индикатор остаточного тепла

Каждой конфорке соответствует сигнальная лампочка, которая загорается, когда конфорки нагреваются. Лампочка отключается после того, как конфорка остынет. Индикатор остаточного тепла загорается также в том случае, если вы поставите горячую посуду на неработающую конфорку

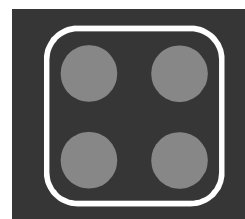

Духовка

Электронный программатор с индикацией температуры

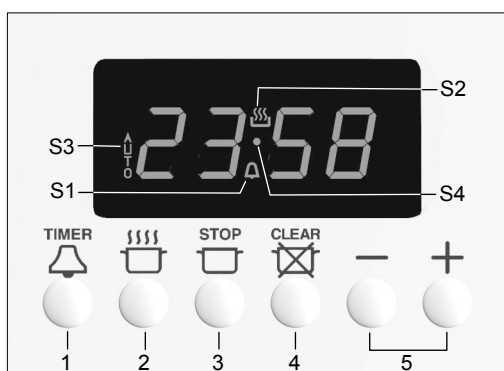

- 1 – будильник
- 2 – продолжительность работы
- 3 – конец работы
- 4 – отмена установок (reset)
- 5 – ручка для установки (+) и (-) (в зависимости от модели)

Внимание: управление этой ручкой производится следующим образом – для увеличения значений (+), слегка поверните ручку вправо и **удерживайте** в этой позиции, а для уменьшения значений (-), поверните ручку влево!

Установка текущего времени

После подключения аппарата к электросети, на шкале управления высветятся мигающие символы **0.00** и **AUTO**. Одновременно нажмите на кнопки (2) и (3) (затем отпустите их). Начнет мигать символ (S4), и с помощью ручки (5) установите точное время суток. Когда символ (S4) перестанет мигать, начнется отсчет времени. После установки текущего времени суток, программатор готов к работе.

Полуавтоматический режим работы с установкой продолжительности работы

Нажмите на кнопку (2). На шкале управления высветится **0.00** и мигающая надпись **'AUTO'** (символ (S3)). С помощью ручки (5) установите желаемое время. Время можно устанавливать с интервалом в 1 минуту. Максимально возможное установленное время может составлять 10 часов.

Через несколько секунд после установки желаемого времени надпись **'AUTO'** перестанет мигать, и начнется отсчет времени. На шкале управления будет показана температура в духовке.

Нажатием на кнопку (2) можно проверить оставшееся время, и по желанию изменить его.

По истечении установленного времени раздается звуковой сигнал (мигает надпись **'AUTO'**). **Духовка автоматически**

отключается, и установленная температура будет отменена!

Звуковой сигнал отключится самостоятельно через 5 минут, если Вы не отмените его нажатием на любую кнопку (надпись **'AUTO'** тогда погаснет).

Полуавтоматический режим работы с установкой завершения работы

Нажмите на кнопку (3), на шкале управления высветится текущее время, будет мигать надпись **'AUTO'**. С помощью ручки (5) установите желаемое время завершения работы (оно должно превышать текущее время). Через несколько секунд после установки желаемого времени, надпись **'AUTO'** перестанет мигать. На шкале управления будет показана температура в духовке.

После того, как совпадут текущее время и установленное время завершения приготовления, раздается звуковой сигнал (мигает надпись **'AUTO'**). **Духовка автоматически выключается, и установленная температура будет отменена!**

Звуковой сигнал отключается самостоятельно через 5 минут, если Вы не отмените его нажатием на любую кнопку (надпись **'AUTO'** погаснет).

Автоматический режим работы с установкой начала и завершения приготовления

Нажмите кнопку (2) и с помощью ручки (5) установите желаемое время.

Затем нажмите кнопку (3), и на шкале управления высветится ближайшее возможное время завершения работы.

Символ (S2) погаснет, и высветится надпись **'AUTO'**, если время завершения превышает «текущее время + продолжительность работы». Духовка готова к работе и начнет приготовление автоматически, в зависимости от установленного времени.

Пример:

Текущее время = 12:00, продолжительность приготовления = 1:30, завершение приготовления - в 14:00. Это означает, что духовка начнет работу в 12:30.

Будильник

Будильник выполняет только функцию предупреждения и не отключает духовку.

После нажатия на кнопку (1) высветится надпись **0.00** и будет мигать символ (S1). С помощью ручки (5) установите желаемое время. Через несколько секунд символ (S1) перестанет мигать, и начнется отсчет времени.

На шкале управления будет показано текущее время или температура в духовке (если она в этот момент работает).

Нажав на кнопку (1), можно проверить оставшееся время, и изменить его по желанию.

По истечении установленного времени, появится мигающий символ (S1), и раздается звуковой сигнал. Звуковой сигнал отключится самостоятельно через 5 минут, если Вы не отмените его нажатием на любую кнопку.

Отмена любой установки времени или температуры

Все установки времени или температуры, кроме будильника, можно отменить **в любое время**, для этого в течение **3 секунд** следует нажать на кнопку (4).

Установки времени и температуры будут автоматически отменены.

Внимание:

Если во время работы духовки нажать на кнопку (4) и удерживать ее в течение 3-х секунд, установленная температура будет отменена, и духовка автоматически выключится.

Важные предупреждения

- Не выстилайте духовку алюминиевой фольгой, не ставьте противни и другую посуду на дно духовки, так как эмаль может повредиться из-за перегрева.
- Фруктовые соки, попав на эмаль, могут вызвать неустраняемые пятна.

Управление

Для управления духовкой предназначены ручки включения/выключения и выбора режима работы духовки, а также электронный программатор с индикацией температуры

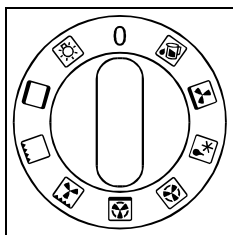

Ручка включения/выключения и выбора режима работы духовки

Установка температуры духовки

Температуру можно устанавливать в диапазоне от 50°C до 275°C.

- Выберите желаемый режим нагрева с помощью выключателя духовки
- **Поверните ручку (5) вправо или влево, и отпустите ее.** Высветится '0°C', и будет мигать символ '°C'
- Вновь поверните ручку (5) вправо или влево, и удержите ее в этой позиции. Высветится заданная температура '180°C' (высветится символ (S2) и будет мигать '°C'). Установите желаемую температуру и опустите ручку (5). Через несколько секунд символ '°C' перестанет мигать, и духовка начнет работу.
- В течение всего времени работы на программаторе будет показана температура в духовке, а именно:
 - до тех пор, пока температура в духовке ниже 50°C, будет светиться символ (S2) и '---°C'.
 - После того, как температура поднимется, будет показана **примерная** температура в духовке, которая изменяется с шагом в 5°C.
 - По достижении установленной температуры в духовке, символ (S2) погаснет и высветится установленная температура.
 - Установленную температуру всегда можно изменить с помощью ручки (5).

Режимы работы

Духовка имеет следующие режимы работы:

Освещение духовки



Вы можете включать освещение духовки отдельно без какой-либо другой функции. Практическое применение: при очистке духовки или при использовании остаточного тепла в конце приготовления. При выборе остальных режимов работы освещение духовки включится автоматически. У некоторых моделей для освещения духовки помещено двое электрических лампочек: одна монтирована на задней стенке наверху, а вторая, добавочная боковая лампочка, находится в середине правой боковой стенки.

Верхний/нижний нагреватель



Нагреватели на верхней и нижней стороне духовки равномерно излучают теплоту во внутренность духовки. Приготовление мучных изделий или мяса возможно только на одном уровне.

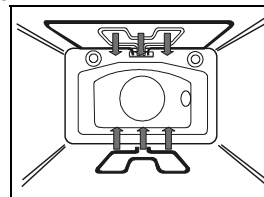

Инфракрасный нагрев



Работает инфракрасный нагреватель, который расположен вверху духовки. Этот режим лучше всего подходит для запекания небольших кусков мяса, таких как бифштексы, колбаса, шницели, ребрышки и т.д.

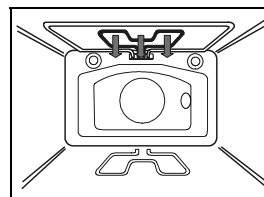

Инфракрасный нагрев + вентилятор



Одновременно работают инфракрасный нагреватель и вентилятор. Этот режим рекомендуется для запекания мяса на гриле и приготовления больших кусков мяса или птицы на одном уровне духовки. Он подходит также для получения хрустящей корочки.

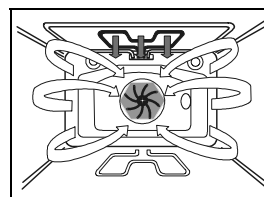

Вентиляционный нагрев + нижний нагреватель



В таком режиме одновременно работает нижний нагреватель и нагреватель вентилятора. Лучше всего этот режим подходит для приготовления пиццы, а также сочного печенья на 2 уровнях, фруктовых пирожных из дрожжевого или рассыпчатого теста.

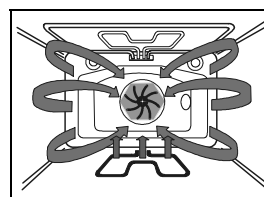

Вентиляционный нагрев



Вентилятор на задней стенке духовки создает постоянную циркуляцию горячего воздуха вокруг готовящихся блюд. Этот режим соответствует для запекания мяса и мучных изделий на нескольких уровнях.

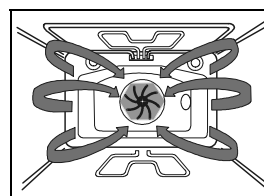

Размораживание

В этом режиме воздух циркулирует без включения нагревателей. Данный режим используется для постепенного размораживания продуктов.

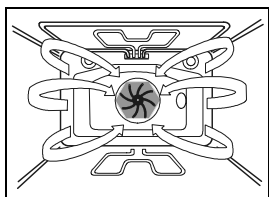

Нижний нагреватель + вентилятор

В этом режиме одновременно работают нижний нагреватель и вентилятор. Используется в основном для приготовления выпечки из низко поднимающегося дрожжевого теста и консервирования овощей и фруктов. Противень установите в нижние направляющие, и не используйте очень высокие формы, поскольку нагретый воздух должен циркулировать также сверху пищи.

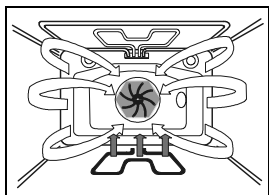

Нижний нагреватель/Aqua clean

Работает только нагреватель, расположенный внизу духовки. Этот режим выбирайте в том случае, если Вам необходимо запечь блюдо снизу (например, выпечка сочного мучного изделия с фруктовой начинкой). Но кнопку для регулировки температуры надо установить на желаемую температуру. Нижний нагреватель - Aqua clean может использоваться также при очистке духовки. Подробности в связи с очисткой можете прочитать в главе "Уход и обслуживание".

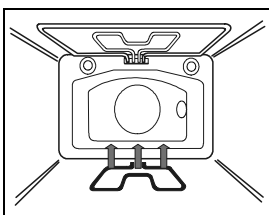

Уровни приготовления

Оборудование (решетка, мелкие и глубокие противни) могут устанавливаться в духовку на 5 уровнях. В таблицах приготовления описаны отдельные уровни. Обратите внимание, что отсчет уровней производится снизу вверх!

Духовка может быть оборудована рельефными, съемными или телескопическими направляющими (в зависимости от модели плиты). Может быть 2, 3 или 5 телескопических направляющих. Для съемных направляющих решетку и противни необходимо всегда вставлять в направляющие.

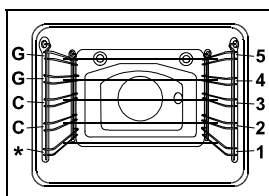
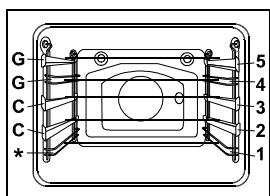

Оборудование духовки

(в зависимости от модели)

Решетку используйте как подставку для посуды, или для запекания продуктов непосредственно на решетке.

Мелкий противень предназначен только для приготовления выпечки. **Глубокий противень** предназначен для приготовления мяса и выпечки из дрожжевого теста, а также как посуда для капающего жира при приготовлении блюд на решетке. Задняя стенка духовки (в зависимости от модели) покрыта **каталитической облицовкой**, которую может встроить или снять только квалифицированный специалист из сервисной службы.

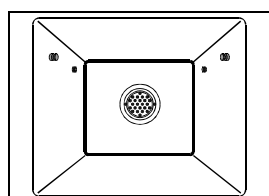
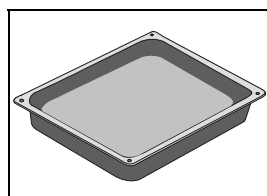
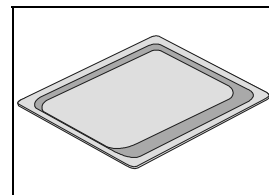
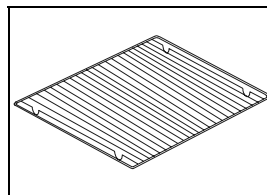

Телескопические направляющие

Внимание: Телескопические (выдвижные) направляющие и другие части оборудования нагреваются во время работы духовки! При извлечении посуды и противней используйте рукавицы или подобную защиту! Телескопические направляющие расположены слева и справа в духовке - на трех уровнях.

- Перед установкой решетки, противня или жирной сковородки необходимо сначала выдвинуть направляющие одного уровня.
- Решетку или противни установите на извлеченные направляющие рельсы, и затем задвиньте их рукой до конца. Дверцу духовки закрывайте только после этого.

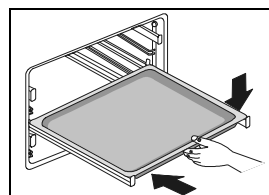
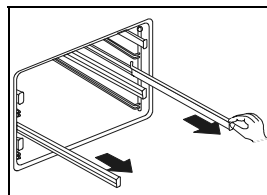

Жировой фильтр

(в зависимости от модели)

На задней стенке установлен жировой фильтр, который защищает вентилятор, круглый нагреватель и духовку от загрязнений. При приготовлении мяса рекомендуем пользоваться жировым фильтром. Если Вы готовите выпечку из теста, обязательно снимайте его! Запекание блюд из дрожжевого теста с установленным жировым фильтром может дать плохие результаты.

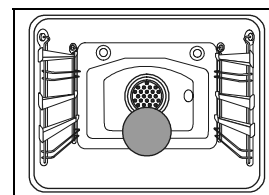
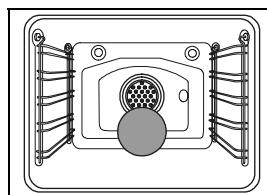

Приготовление мучных изделий

Для приготовления мучных изделий Вы можете использовать верхний/нижний нагреватель или вентиляционный нагрев.

При приготовлении выпечки необходимо устранить жировой фильтр из духовки.

Инструкции

- При приготовлении выпечки учитывайте рекомендации по выбору направляющих, температуры и времени приготовления, указанные в таблице. Эти значения для приготовления выпечки установлены и проверены специально для этой духовки.
- Если Вы не найдете необходимого блюда в таблице приготовления, выберите данные для похожего мучного изделия.

Приготовление выпечки с помощью верхнего/нижнего нагревателя

- Используйте только один уровень установки противней.
- Режим "нагрев сверху/снизу" лучше всего подходит для приготовления сухой выпечки, хлеба и бисквита.
- Используйте темные противни. В светлых противнях выпечка запекается (подрумянивается) хуже, так как тепло отражается от светлых стенок.
- Формы устанавливайте на решетку. Если Вы используете приложенный противень, извлеките решетку.
- Предварительный разогрев уменьшает время приготовления. Выпечку ставьте в духовку после того, как будет достигнута избранная температура, т.е. после того как контрольная лампочка духовки погаснет в первый раз.

Приготовление выпечки с помощью вентиляционного нагрева

- Этот режим лучше всего подходит для приготовления печенья с начинкой и фруктовых тортов на нескольких уровнях духовки.
- В таком режиме приготовления Вы можете использовать формы из светлых материалов.
- Температура нагрева может быть ниже, чем при приготовлении мучных изделий с помощью нагрева сверху/снизу (см. также "Таблицу приготовления мучных изделий").
- При приготовлении выпечки с сочной начинкой в форме (например, фруктовый торт) из-за большого количества влаги можно использовать одновременно не более двух уровней.
- Вы можете готовить различные виды выпечки одновременно, если температура их запекания приблизительно одинакова.
- Время приготовления для различных противней может быть различно. Возможно, Вам придется извлечь один противень из духовки раньше другого.
- Мелкая выпечка, как, например пирожки, должна быть по возможности одинаковой величины. Неодинаковая выпечка неравномерно пропечется!
- Если Вы готовите большое количество выпечки одновременно, в духовке возникнет большое количество пара, которое может дать конденсат на дверце духовки.

Советы по приготовлению мучных изделий

Как узнать, что выпечка полностью пропеклась?

Проткните выпечку деревянной лучинкой в самом высоком месте. Если на лучинке не останется теста, выпечка готова. Вы можете выключить духовку и использовать остаточное тепло.

Выпечка осела

Проверьте рецепт. В следующий раз используйте меньше жидкости. Учитывайте время замешивания, особенно при использовании кухонных приборов.

Выпечка внизу слишком светлая

Используйте темную форму, ставьте выпечку на уровень ниже или включите нижний нагреватель в конце приготовления.

Выпечка с сочной начинкой, например, творожный торт, не совсем готова

В следующий раз уменьшите температуру и увеличьте время приготовления.

Примечания к таблице приготовления изделий из теста:

- Температура указана в интервалах. Сначала установите нижнюю температуру, если выпечка не подрумянится достаточно, в следующий раз температуру увеличьте.
- Время приготовления дано ориентировочно и может различаться в различных условиях.
- Данные, выделенные жирным шрифтом, подскажут Вам наиболее подходящий режим приготовления для отдельного вида выпечки.
- Знак звездочка * означает, что духовка может быть предварительно разогрета.

Таблица приготовления изделий из теста

| Тип выпечки | Уровень (снизу) | Температура (в °C) | Уровень (снизу) | Температура (в °C) | Время приготовления (в мин.) |
|---|-----------------|--------------------|-----------------|--------------------|------------------------------|
| Сладкая выпечка | | | | | |
| Мраморный пирог, баба | 2 | 160-170 | 2 | 150-160 | 55-70 |
| Пирог в четырехугольном противне | 2 | 160-170 | 2 | 150-160 | 60-70 |
| Пирог в форме для торта | 2 | 160-170 | 2 | 150-160 | 45-60 |
| Творожный пирог в форме для торта | 2 | 170-180 | 3 | 150-160 | 60-80 |
| Фруктовый торт из песочного теста | 2 | 180-190 | 3 | 160-170 | 50-70 |
| Фруктовый торт с пропиткой | 2 | 170-180 | 3 | 160-170 | 60-70 |
| Бисквитный торт* | 2 | 170-180 | 2 | 150-160 | 30-40 |
| Пирог с обсыпкой | 3 | 180-190 | 3 | 160-170 | 25-35 |
| Фруктовый пирог из сдобного теста | 3 | 170-180 | 3 | 150-160 | 50-70 |
| Сливовый пирог | 3 | 180-200 | 3 | 150-160 | 30-50 |
| Бисквитный рулет* | 3 | 180-190 | 3 | 160-170 | 15-25 |
| Пирог из сдобного теста | 3 | 160-170 | 3 | 150-160 | 25-35 |
| Плетенка, венец из дрожжевого теста | 2 | 180-200 | 3 | 160-170 | 35-50 |
| Рождественский пирог | 2 | 170-180 | 3 | 150-160 | 45-70 |
| Яблочный рулет | 2 | 180-200 | 3 | 170-180 | 40-60 |
| Пирожки | 2 | 170-180 | 3 | 150-160 | 40-60 |
| Пикантная выпечка | | | | | |
| Пирог со шкварками | 2 | 180-190 | 3 | 170-180 | 45-60 |
| Пицца* | 2 | 210-230 | 3 | 190-210 | 30-45 |
| Хлеб | 2 | 190-210 | 3 | 170-180 | 50-60 |
| Булочки* | 2 | 200-220 | 3 | 180-190 | 30-40 |
| Мелкая выпечка | | | | | |
| Печенье из песочного теста | 3 | 170-180 | 3 | 150-160 | 15-25 |
| Мелкое печенье | 3 | 170-180 | 3 | 150-160 | 20-30 |
| Мелкая дрожжевая выпечка | 3 | 180-200 | 3 | 170-180 | 20-35 |
| Выпечка из слоеного теста | 3 | 190-200 | 3 | 170-180 | 20-30 |
| Пирожное со взбитыми сливками / выпечка, наполненная кремом | 3 | 180-190 | 3 | 180-190 | 25-45 |
| Замороженная выпечка | | | | | |
| Яблочный, творожный рулет | 2 | 180-200 | 3 | 170-180 | 50-70 |
| Творожный торт | 2 | 180-190 | 3 | 160-170 | 65-85 |
| Пицца | 2 | 200-220 | 3 | 170-180 | 20-30 |
| Картофель для запекания в духовке * | 2 | 200-220 | 3 | 170-180 | 20-35 |
| Крокеты для духовки | 2 | 200-220 | 3 | 170-180 | 20-35 |

Приготовление мясных блюд

Для запекания мяса используйте режимы нагрева снизу/сверху или вентиляционный нагрев. Наиболее подходящий режим нагрева в соответствующей посуде выделен жирным шрифтом в таблице приготовления мяса.

При приготовлении мяса рекомендуем пользоваться жировым фильтром (в зависимости от модели).

Советы по использованию посуды

- Вы можете использовать эмалированную посуду, посуду из огнеупорного стекла, глиняную или чугунную.
- Не используйте противни из нержавеющей стали, так как этот материал отражает тепло.
- Если Вы будете запекать мясо под крышкой, оно останется более сочным, а духовка не испачкается сильно.
- В открытой посуде мясо запечется быстрее. Очень большие куски мяса лучше запекать на решетке вместе с глубоким противнем для сбора капающего жира.



Примечания к таблице приготовления мясных блюд

В таблице приготовления мясных блюд Вы найдете данные о температуре, уровне установки противня и времени

запекания. Так как время приготовления зависит от вида, веса и качества мяса, возможны отступления от таблицы.

- Запекание мяса, птицы и рыбы экономично только при весе выше 1 кг.
- При запекании мяса необходимо добавлять жидкость, чтобы не пригорали жир и сок. Это значит, что при продолжительном приготовлении необходимо проверять блюдо и доливать жидкость.
- По истечении половины времени приготовления переверните куски мяса, особенно при запекании в противне. Советуем Вам запекать мясо сначала верхней стороной вниз, а затем перевернуть куски.
- При приготовлении больших кусков мяса в духовке может образоваться большое количество пара и конденсата на дверце духовки. Это нормально и не влияет на работу аппарата. По окончании приготовления насухо протрите дверцу и стекло дверцы.
- Если Вы готовите мясные блюда на решетке, поставьте под нее глубокий противень для скапливания сока. Решетку и противень установите на телескопические направляющие или вставьте в рельефные или решетчатые направляющие духовки.
- Не охлаждайте блюда в закрытой духовке, во избежание конденсации.

Таблица приготовления мясных блюд

| Вид мяса | Вес (в г) | Уровень (снизу) | Температура (в °C)  | Уровень (снизу) | Температура (в °C)  | Время приготовления (в мин.) |
|-----------------------------|-----------|-----------------|---|-----------------|---|------------------------------|
| Говядина | | | | | | |
| Запеченная говядина | 1000 | 2 | 200-220 | 2 | 180-190 | 100-120 |
| Запеченная говядина | 1500 | 2 | 200-220 | 2 | 170-180 | 120-150 |
| Ростбиф, средне пропеченный | 1000 | 2 | 220-230 | 2 | 180-200 | 30-40 |
| Ростбиф, хорошо пропеченный | 1000 | 2 | 220-230 | 2 | 180-200 | 40-50 |
| Свинина | | | | | | |
| Свинина, запеченная с кожей | 1500 | 2 | 180-190 | 2 | 170-180 | 140-160 |
| Свиная грудинка | 1500 | 2 | 190-200 | 2 | 170-180 | 120-150 |
| Свиная грудинка | 2000 | 2 | 180-200 | 2 | 160-170 | 150-180 |
| Свиное плечо | 1500 | 2 | 200-220 | 2 | 160-170 | 120-140 |
| Свиной рулет | 1500 | 2 | 200-220 | 2 | 160-170 | 120-140 |
| Ребра | 1500 | 2 | 180-200 | 2 | 160-170 | 100-120 |
| Рубленый бифштекс | 1500 | 2 | 210-220 | 2 | 170-180 | 60-70 |
| Телятина | | | | | | |
| Рулет из телятины | 1500 | 2 | 180-200 | 2 | 170-190 | 90-120 |
| Телячий окорок | 1700 | 2 | 180-200 | 2 | 170-180 | 120-130 |
| Баранина | | | | | | |
| Спинка ягненка | 1500 | 2 | 190-200 | 2 | 170-180 | 100-120 |
| Бараний окорок | 1500 | 2 | 190-200 | 2 | 170-180 | 120-130 |
| Дичь | | | | | | |
| Спинка зайца | 1500 | 2 | 190-210 | 2 | 180-190 | 100-120 |
| Окорок косули | 1500 | 2 | 190-210 | 2 | 170-180 | 100-120 |
| Окорок кабана | 1500 | 2 | 190-210 | 2 | 170-180 | 100-120 |
| Птица | | | | | | |
| Цыпленок целиком | 1200 | 2 | 200-210 | 2 | 180-190 | 60-70 |
| Жирная курица | 1500 | 2 | 200-210 | 2 | 180-190 | 70-90 |
| Утка | 1700 | 2 | 180-200 | 2 | 160-170 | 120-150 |
| Гусь | 4000 | 2 | 160-170 | 2 | 150-160 | 180-200 |
| Индюк, индейка | 5000 | 2 | 150-160 | 2 | 140-150 | 180-240 |
| Рыба | | | | | | |
| Рыба целиком | 1000 | 2 | 200-210 | 2 | 170-180 | 50-60 |
| Запеканка из рыбы | 1500 | 2 | 180-200 | 2 | 150-170 | 50-70 |

Приготовление с помощью инфракрасного нагревателя

- Будьте особенно внимательны при приготовлении с помощью инфракрасного нагревателя. Из-за высокой температуры решетка и остальные части в духовке очень сильно нагреваются, поэтому используйте защитные рукавицы и специальные щипцы для мяса!
- При разрезании мяса может брызнуть горячий жир (например, из колбас). Во избежание ожогов при попадании жира на кожу или в глаза используйте щипцы для мяса.
- Необходимо постоянно следить за готовящимся блюдом в режиме инфракрасного нагрева. Из-за очень высокой температуры мясо может пригореть.
- Не позволяйте детям приближаться к работающей духовке!

Режим инфракрасного нагрева подходит для приготовления хрустящих и нежирных колбас, кусков мяса или рыбы (бифштекс, шницель, лосось и т.д.), для выпекания хлеба и т.д.

Советы по приготовлению в режиме инфракрасного нагрева

- При приготовлении в этом режиме дверца духовки должна быть закрыта.
- В таблице приготовления в режиме инфракрасного нагрева указаны данные о температуре, уровне установки противня и времени приготовления. Так как время приготовления зависит от сорта, веса и качества мяса, Вы можете отступать от таблицы.

- При приготовлении мяса рекомендуем пользоваться жировым фильтром (в зависимости от модели).
- Инфракрасный нагреватель необходимо предварительно разогреть в течение около 3 минут.
- Если Вы запекаете блюдо на решетке, смажьте ее растительным маслом, чтобы мясо не пригорало к ней.
- Тонкие куски мяса положите на решетку. Под решетку вставьте противень для сбора каплющего жира и сока от мяса. Решетку и противень вместе установите на телескопические направляющие или вставьте в рельефные или решетчатые направляющие духовки.
- По истечении половины времени приготовления переверните мясо. Более тонкие куски переверните только один раз, а менее тонкие - несколько раз. При этом используйте щипцы для мяса, чтобы не вытекло слишком много сока.
- Темные виды мяса быстрее и сильнее поджариваются, чем свинина или телятина.
- Каждый раз после приготовления очистите духовку и принадлежности, чтобы в следующий раз загрязнения не пригорели.

Приготовление на вертеле

(только для некоторых моделей)

- Комплект вращающегося вертела составлен из вертела со снимающейся ручкой и двух держателей для мяса с винтами.
- При использовании вертела сначала установите специальную подставку 4 уровень снизу.
- Приготовленное мясо насадите на вертел, и с обеих сторон воткните в мясо приложенные держатели так, чтобы мясо было хорошо закреплено. Затем закрутите винты на держателях.
- Привинтите ручку к передней части вертела. Острый конец вертела вставьте в отверстие на правой стороне задней стенки духовки. Переднюю часть гриля насадите на самую нижнюю часть рамки-носителя.
- На один уровень ниже установите глубокий противень для сбора капающего жира и сока из мяса.

- Вертел включается при установке режима работы "Инфракрасный нагрев".
- Инфракрасный нагреватель работает термостатированно и только при закрытой дверце.
- Прежде чем закрыть дверцу духовки, отвинтите ручку вертела.





Таблица приготовления в режиме инфракрасного нагрева

| Вид мяса | Вес (в г) | Уровень (снизу) | Температура (в °C) | Температура (в °C) | Время приготовления (в мин.) |
|---|-----------|-----------------|--------------------|--------------------|--------------------------------------|
| Мясо и колбасы | | | | | |
| 2 шницеля из говяжьего филе, «с кровью» | 400 | 5 | 230 | - | 14-16 |
| 2 шницеля из говяжьего филе, средне прожаренные | 400 | 5 | 230 | - | 16-20 |
| 2 шницеля из говяжьего филе, хорошо прожаренные | 400 | 5 | 230 | - | 20-23 |
| 2 шницеля из свиной шейки | 350 | 5 | 230 | - | 19-23 |
| 2 куска ребер | 400 | 5 | 230 | - | 20-23 |
| 2 шницеля из телятины | 700 | 5 | 230 | - | 19-22 |
| 4 куска ребер ягненка | 700 | 5 | 230 | - | 15-18 |
| 4 колбаски для гриля | 400 | 5 | 230 | - | 9-14 |
| 1 цыпленок, разрезанный пополам | 1400 | 3 | - | 210-220 | 28-33 (1.strona) 23-28 (2.strona) |
| Рыба | | | | | |
| Тонкие куски лосося | 400 | 4 | 230 | - | 19-22 |
| Рыба в алюминиевой фольге | 500 | 4 | - | 220 | 10-13 |
| Запеченный хлеб | | | | | |
| 4 тонких куска белого хлеба | 200 | 5 | 230 | - | 1,5-3 |
| 2 тонких куска хлеба из различных сортов муки | 200 | 5 | 230 | - | 2-3 |
| Бутерброды | 600 | 5 | 230 | - | 4-7 |
| Мясо/птица | | | | | |
| Утка* | 2000 | 1 | - | 150-170 | 80-100 |
| Цыпленок* | 1000 | 3 | - | 160-170 | 60-70 |
| Жареная свинина | 1500 | 3 | - | 140-160 | 90-120 |
| Свиная лопатка | 1500 | 3 | - | 140-160 | 100-180 |
| Свиное бедро | 1000 | 3 | - | 140-160 | 120-160 |
| Ростбиф/говяжье филе | 1500 | 3 | - | 170-180 | 40-80 |

* по желанию используйте вертел

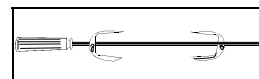
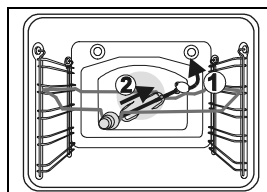
Консервирование

Для консервирования используйте режим "нагрев снизу + вентилятор" .

- Продукты для консервирования и банки подготовьте как обычно. Используйте обычные банки с резиновыми прокладками и стеклянной крышкой. Не используйте банок с закручивающимися или металлическими крышками и металлических банок. Банки должны быть по возможности одинаковой величины, наполнены одинаковыми продуктами и хорошо закрыты. В духовке можно установить одновременно до 6 литровых банок.
- Используйте только свежие продукты.
- В глубокий противень налейте около 1 литра воды, чтобы в духовке могла установиться необходимая влажность. Поставьте банки в духовку так, чтобы они не касались стенок (см. рисунок). Положите на банки слой влажной бумаги, который защитит резиновые прокладки крышек.

- Глубокий противень с банками установите на 2 уровень снизу. Ручку выбора режима работы установите в положение "нагрев снизу + вентилятор" и ручку выбора температуры установите в положение 180°C. Предварительно разогревать духовку не нужно.
- Во время консервирования следите за продуктами, пока жидкость в банках не начнет кипеть. Следуйте указанному в таблице времени консервирования.





Таблица консервирования

| Продукты для консервирования | Количество | "Нагрев снизу + вентилятор" 180°C, до закипания  | После закипания | Оставить в духовке |
|------------------------------|------------|---|------------------------------------|--------------------|
| Фрукты | | | | |
| Ягоды | 6x1 литр | прибл. 30 мин | выключить | 15 мин. |
| Фрукты с косточками | 6x1 литр | прибл. 30 мин | выключить | 30 мин. |
| Варенье | 6x1 литр | прибл. 40 мин | выключить | 35 мин. |
| Овощи | | | | |
| Огурцы | 6x1 литр | 30 - 40 мин | выключить | 30 мин. |
| Фасоль, морковь | 6x1 литр | 30 - 40 мин | поставить на 130°C 60 - 90 мин. | 30 мин. |

Размораживание

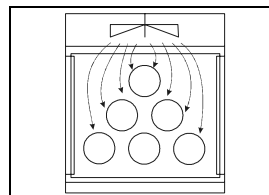
Время оттаивания замороженных продуктов пищи можно уменьшить с помощью циркуляции воздуха в духовке. В этом случае

установите режим "Размораживание" .

Предупреждение: При случайном включении ручки выбора температуры загорается контрольная лампочка духовки, но нагреватели при этом не включаются.

- Можно размораживать торты со сливками и с кремом из масла, пироги и выпечку, хлеб и булочки, а также глубоко замороженные фрукты.
- Мясо и птицу не рекомендуется размораживать в духовке по гигиеническим соображениям.
- По возможности переворачивайте или перемешивайте продукты, чтобы они размораживались равномерно.

Уход и обслуживание

Нельзя чистить плиту устройством для очистки горячим паром или прибором для чистки паром под большим давлением. Перед очисткой отключите плиту и дайте ей охладиться.

Фронтальная поверхность корпуса

Для очистки и обслуживания этих поверхностей используйте обычные чистящие средства и принимайте во внимание советы производителя. Не используйте грубых чистящих средств, острых предметов или губок для посуды, которые могут повредить поверхность.

Фронтальная поверхность корпуса из нержавеющей стали

(только у некоторых моделей)

Поверхность чистите только неагрессивными чистящими средствами (жидким мылом) и мягкой губкой, которая не повреждает поверхность. Не используйте грубых чистящих средств или средств, которые содержат кислоту. Если Вы

не будете учитывать эти рекомендации, поверхность корпуса может повредиться.

Эмалированные поверхности и пластмассовые части (только в некоторых моделях)

Переключатели и ручку дверцы чистите мягкой тряпочкой и жидкими чистящими средствами, предназначенными для ухода за гладкими лакированными поверхностями.

Поверхности с алюминиевым покрытием

Поверхности с алюминиевым покрытием (передняя панель аппарата) следует чистить жидкими неабразивными чистящими средствами и мягкой губкой. Можно также использовать чистящие средства, специально предназначенные для подобных поверхностей. При этом точно следуйте инструкциям производителя чистящих средств.

ВНИМАНИЕ! Нельзя использовать для очистки указанных поверхностей спрей-очистители для духовок, так как они могут серьезно повредить алюминиевые поверхности!

Очистка и повседневный уход за стеклокерамической поверхностью



рис. 1



рис. 2

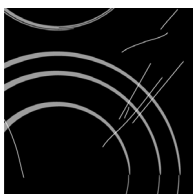

рис. 3



рис. 4

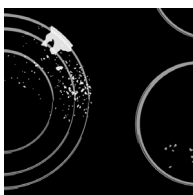

рис. 5

Очищайте стеклокерамическую поверхность каждый раз после ее использования (**дождитесь, пока она остынет**). В противном случае даже малейшие загрязнения будут пригорать к нагретой поверхности. **Используйте для регулярного ухода за стеклокерамическими поверхностями специальные средства, создающие на поверхности стеклокерамики пленку, защищающую от загрязнений. Каждый раз перед использованием** сотрите пыль со стеклокерамической поверхности и дна посуды, устранив возможные инородные

предметы, которые могут повредить стеклокерамическую поверхность (рис. 1). **Внимание:** металлические губки, абразивные чистящие средства царапают стеклокерамическую поверхность. Также нельзя использовать для очистки стеклокерамики агрессивные чистящие спреи и не предназначенные для стеклокерамики жидкие очистители (рис. 1 и рис.2). **Нанесенные обозначения** могут стираться вследствие использования агрессивных и грубых чистящих средств, а также посуды с повреждениями дна (рис.2) **Небольшие загрязнения** можно устранить мягкой увлажненной тканью. Затем протрите чистую поверхность насухо (рис. 3). **Пятна от воды** можно удалить с помощью слабого раствора уксуса. Этим раствором нельзя протирать рамку аппарата (в некоторых моделях), т.к. она потеряет блеск. Нельзя использовать агрессивные чистящие средства и очистители, содержащие известь (рис. 3).

Сильные загрязнения удаляются с помощью специальных средств, предназначенных для ухода за стеклокерамическими поверхностями. Обязательно следуйте инструкциям производителя этих чистящих средств. **Обязательно тщательно протирайте поверхность, т.к. в противном случае остатки чистящих средств во время нагрева конфорки могут повредить стеклокерамическую поверхность** (рис. 3).

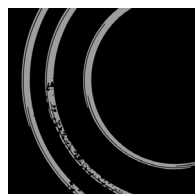
Трудноудаляемые и пригоревшие загрязнения можно устранить с помощью специального скребка. Следите, чтобы пластмассовая ручка скребка не касалась горячей зоны нагрева (рис. 4). Во время работы со скребком также будьте внимательны, чтобы не пораниться! **Сахар и жидкости, содержащие сахар,** могут сильно повредить стеклокерамическую поверхность (рис. 5), поэтому сразу же удаляйте просыпавшийся сахар или пролившееся сладкое блюдо со стеклокерамической поверхности, даже если конфорки еще не остыли (рис. 4). **Изменение цвета стеклокерамической поверхности** не влияет на ее функциональность и стабильность. Чаще всего это результат пригорания остатков пищи, или использования алюминиевой или медной посуды. Такого рода воздействия сложно устранить полностью.

Внимание: вышеуказанные случаи носят т.н. «эстетический» характер, и не влияют на работу аппарата. На повреждения такого рода гарантия не распространяется.

Духовка

Вы можете чистить духовку классическими способами (средствами для чистки, распылителем для духовок). Для регулярной чистки духовки (после каждого использования) рекомендуется следующий процесс:

Ручку выбора режима работы духовки (духовка должна обязательно остыть) установите в положение . Установите ручку для регуляции температуры на 50°C. В противень залейте 0,4 литра воды и поместите противень в нижнюю направляющую духовки. После тридцать минут остатки пищи на эмали духовки смягчатся и можно их стереть влажной тряпкой.

При затвердевших загрязнениях принимайте во внимание следующие советы:

- Духовка должна быть охлаждена перед каждой очисткой.
- Духовку и принадлежности чистите после каждого приготовления, чтобы загрязнения не пригорали.
- Жир легче всего устраняется теплой мыльной водой пока духовка еще теплая.
- При затвердевших или очень сильных загрязнениях используйте обычные чистящие средства для духовок. Духовку хорошо промойте водой и протрите для устранения остатков чистящих средств.
- Никогда не используйте агрессивных чистящих средств, как, например грубые средства для чистки, грубые губки для посуды, устранители ржавчины и пятен и так далее.
- Эмалированные, нержавеющие и оцинкованные поверхности или алюминиевые части не должны контактировать с аэрозолями для очистки духовок, так как они могут повредить и изменить их цвет. Это также важно для чувствительного элемента термостата (если плита имеет таймер с температурным зондом) и доступные нагреватели сверху.
- При покупке и дозировке чистящих средств не забывайте об окружающей среде и принимайте во внимание инструкции производителей средств.

Каталитическая облицовка духовки

- Каталитическая эмаль чувствительна к механическим воздействиям, поэтому не рекомендуется применение грубых чистящих средств и острых предметов.
- Шероховатая каталитическая эмаль ускоряет распадение жиров и остальных загрязнений. Небольшие пятна, остающиеся после приготовления, обычно разлагаются при последующем применении духовки. Как правило, пятна при температурах выше 220°C исчезают полностью, а при более низких температурах только частично.
- Самоочищающаяся способность каталитических поверхностей со временем ухудшается. Поэтому рекомендуется заменять облицовку через несколько лет регулярного использования духовки.

Полезные советы:

- При запекании больших жирных кусков мяса рекомендуется заворачивать их в алюминиевую фольгу или соответствующий пакет для запекания, чтобы жир не разбрызгивался по духовке.
- При запекании на гриле подставляйте под решетку с мясом противень для жира.

Как снимать решетчатые и телескопические направляющие

Для упрощения очистки стенок духовки Вы можете снять решетчатые и телескопические направляющие. Направляющие снизу приподнимите внутрь и извлеките их из отверстий сверху. Боковые решетки и телескопические направляющие чистите только обычными моющими средствами.

Телескопические направляющие нельзя мыть в посудомоечной машине.

Внимание: Телескопические направляющие нельзя смазывать.

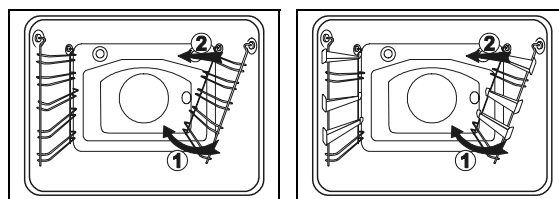

Очистка потолка духовки

(только в некоторых моделях)

- Перед тем как опустить нагреватель, обязательно отключите плиту от электрической сети, отвинтив предохранитель или выключив главный выключатель.
- Нагреватель должен быть охлажден во избежание опасности ожогов!

- Нагреватель нельзя включать в опущенном положении!

Для облегчения очистки потолка духовки в некоторые модели встроены откидной верхний или инфракрасный нагреватель. Перед очисткой духовки извлеките противни, решетку и направляющие, а затем с помощью подходящего инструмента (например, ножом или отверткой) освободите поперечную скобу, чтобы она выскочила из креплений, находящихся на левой и правой стороне духовки (смотри рисунок). При том рукой задержите нагреватель, который освобождается на передней стороне и откидывается от потолка духовки. После очистки нагреватель просто подтолкните вверх, чтобы поперечная скоба снова зааскочила в крепеж.

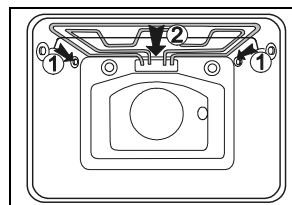

Снятие и установка дверцы духовки

(только в некоторых моделях)

Дверцу духовки полностью откройте. Петли нижних носителей шарниров на обеих сторонах дверцы поднимите в вертикальное положение и насадите их на язычки верхних носителей шарниров. Затем прикройте дверцу духовки до половины (см. рисунок) и аккуратно извлеките ее.

Дверцу установите в обратном порядке.

Вставьте ее в наполовину открытом положении (под углом приблизительно 60°) таким образом, что в процессе открывания до конца прижимайте к духовке. При этом следите, чтобы разрезы на нижних носителях шарниров наскочили на нижнюю стенку духовки. После того как дверца полностью откроется, снимите петли с язычков верхних носителей шарниров и возвратите их в горизонтальное положение.

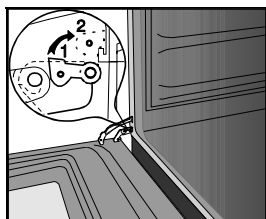

1 Петля дверцы при нормальном использовании

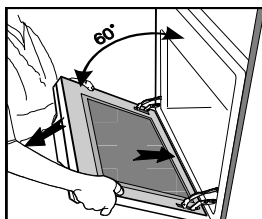

2 Петля дверцы при снятии

Снятие и установка дверцы духовки с одноосным шарниром

(только в некоторых моделях)

Дверцу духовки полностью откройте и откиньте съемные язычки до конца назад (рисунок 1). Затем медленно закрывайте дверцу, чтобы язычки наскочили на отверстия. Приблизительно при 15° (относительно закрытой дверцы) дверцу немного поднимите и извлеките из обоих отверстий шарниров на корпусе аппарата (рисунок 2).

Установку произведите в обратном порядке. Дверцу вставьте под углом 15° в отверстия шарниров на передней стенке аппарата и подтолкните их вперед и вниз, чтобы шарниры вскочили в отверстия (рисунок 3). Проверьте, правильно ли шарниры "сели" в отверстия.

Затем полностью откройте дверцу и поверните язычки до конца в начальное положение. Дверцу медленно закрывайте и при этом контролируйте, правильно ли она

закрывается (рисунок 4). Если дверца открываются и закрываются неправильно, проверьте, правильно ли установлены разрезы шарниров в отверстия на корпусе.

Внимание:

Никогда не позволяйте муфтам шарниров дверцы выскакивать, так как из-за мощных пружин могут возникнуть повреждения.

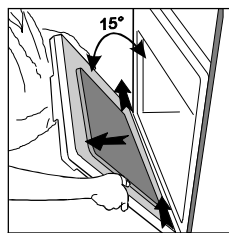

1 рисунок



2 рисунок

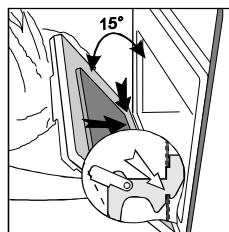

3 рисунок

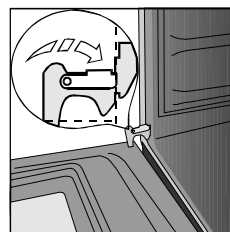

4 рисунок

Оборудование

Противни, решетку и подобное оборудование мойте горячей водой и чистящим средством.

Специальная эмаль: Духовка, внутренняя сторона дверцы духовки, противни покрыты специальной эмалью, имеющей гладкую и стойкую поверхность.

Этот специальный слой дает возможность более легкой очистки при комнатной температуре.

Жировой фильтр

Рекомендуется после каждого приготовления очищать жировой фильтр мягкой щеткой в горячей воде с добавкой чистящего средства или в посудомоечной машине. Перед мытьем в посудомоечной машине рекомендуем замочить фильтр на некоторое время.

Устранение неисправностей

Непрофессиональное вмешательство и ремонт аппарата опасны, так как могут привести к удара электрическим током и короткому замыканию. Ремонт производить только специалист, например уполномоченный сервисный центр.

Внимание!

В случае неисправности в работе аппарата проверьте по инструкции, сможете ли сами устранить причины.

Важно

В течение гарантийного срока услуги ремонтной мастерской **необходимо оплачивать** в том случае, если неисправность возникла из-за **неправильного использования**.

Далее приводятся несколько советов по устранению неисправностей.

Программатор показывает неправильные значения или неожиданно включается и отключается:

В случае неправильной работы таймера, отключите плиту от электрической сети на несколько минут (отвинтите предохранитель или выключите главный выключатель),

затем снова подключите ее к сети и установите точное время дня.

Дисплей программатора мигает:

В сети перебой в подаче электроэнергии или плита только что подключена к электрической сети. Все установки времени стерлись.

Для начала работы духовки установите точное время. По окончании режима автоматической работы духовка отключается, дисплей покажет время и появится ограниченный по времени звуковой сигнал. Достаньте блюдо из духовки, установите ручку выбора режима работы и выбора температуры в начальное положение. Выберите функцию "ручной режим", чтобы использовать духовку классическим способом (без программирования).

Если контрольная лампочка духовки не светится, проверьте:

- Включили ли Вы все необходимые ручки.
- Не отключился ли предохранитель бытовой электропроводки.
- Правильно ли Вы установили ручку выбора температуры или режима работы духовки.

Предохранитель бытовой электропроводки постоянно отключается:

Вызовите специалиста из сервисной службы!

Освещение духовки не работает:

Замена электрической лампочки описана в главе "Замена частей аппарата".

Духовка не нагревается, проверьте:

- Не отключился ли предохранитель бытовой электропроводки.
- Правильно ли установлена ручка выбора температуры или режима работы духовки.

- Не забыли ли Вы после использования таймера (автоматическое приготовление) переключить духовку снова на ручной режим.

Для повторного включения классического способа работы духовки выберите функцию "Ручной режим".

Выпечка плохо пропеклась, проверьте:

- Сняли ли Вы жировой фильтр.
- Учитывали ли Вы инструкции и советы, указанные в главе "Приготовление мучных изделий".
- Соблюдали ли Вы инструкции из таблицы приготовления мучных изделий.

Замена частей аппарата

Патрон электрической лампочки духовки находится под напряжением. Существует опасность удара электрического тока!

Перед заменой электрической лампочки для освещения духовки обязательно отключите плиту, или устранив предохранители или отключив от главного переключателя сети.

Остальное оборудование

Вы можете заказать решетки, противни и остальные принадлежности в сервисном центре. При этом указывайте шифр и тип или модель аппарата.

Для замены снимите ручки переключателей, потянув их на себя.

Лампочка духовки

Для замены Вам потребуется лампочка духовки со следующими параметрами: патрон E 14, 230 В, 25 Вт, 300°С.

Отвинтите стеклянную крышку по направлению против часовой стрелки, и замените лампочку. Затем вновь

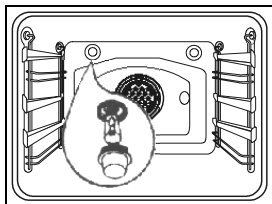

привинтите стеклянную крышку.

При боковом освещении можно снять стеклянную крышку с помощью отвертки, которую следует вставить в шлиц и сдвинуть по направлению стрелки (см. рисунок).

Лампочка является расходным материалом, и на нее гарантия не распространяется!

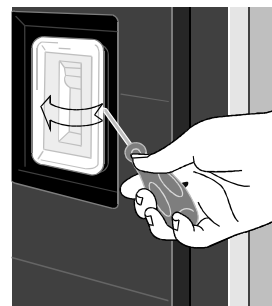
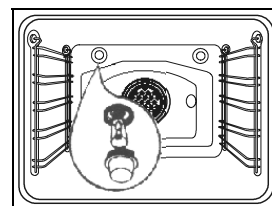

Инструкция по монтажу и подключению

Техника безопасности при монтаже

- Монтаж может производить только квалифицированный специалист!
- В электрической проводке предусмотрено устройство, которое на всех полюсах отделяет аппарат от сети, и в котором в открытом положении расстояние между контактами составляет не менее 3 мм. Для этого подходят LS-переключатели и/или предохранители.
- Для подключения аппарата Вы можете использовать резиновые соединительные кабели (тип HO5RR-F с зелено-желтым защитным проводом), ПВХ изолированные (тип HO5VV-F с зелено-желтым защитным проводом) или другие кабели подобного либо лучшего качества.
- Расстояние между варочной поверхностью и вытяжкой должно быть не менее того расстояния, которое указано в инструкции по монтажу вытяжки.
- Фанера, клей или пластмассовые панели мебели, рядом с которой находится аппарат, должны быть термостойкими (>75°С), в противном случае они могут деформироваться.
- Присоединительный кабель должен быть проложен таким образом, чтобы он не прикасался к задней стенке аппарата во время работы аппарата, т.к. задняя стенка сильно нагревается.

- Уберите за пределы досягаемости детей все упаковочные материалы (пластмассовая пленка, пенопласт, гвозди...), т.к. упаковочный материал представляет собой опасность для детей. Мелкие части ребенок может проглотить, а пленка может вызвать удушье у ребенка.

Монтаж встраиваемой варочной панели (с рамкой)

- Встраивать аппарат в элемент кухонной мебели и подключать аппарат к электросети может только квалифицированный специалист!
- Панели и покрытия кухонной мебели из искусственных материалов или фанеры должны быть обработаны термостойкими клеями (100 °С), в противном случае они могут деформироваться либо изменить цвет под влиянием высоких температур.
- Использование планок из массива дерева на рабочих поверхностях допускается, при условии, чтобы оставалось минимальное расстояние в соответствии с указанным на монтажных схемах значением.
- Сделайте вырез на верхней плоскости кухонного элемента, в который Вы будете встраивать стеклокерамическую варочную панель.
- Встраивайте варочную панель точно над встраиваемой духовкой таким образом, чтобы сделать невозможным доступ к частям, находящимся под напряжением.
- Минимальное расстояние между встраиваемой варочной панелью и задней стенкой кухни обозначено на монтажной схеме.
- Встраиваемую варочную панель можно монтировать в рабочие поверхности толщиной от 30 до 40 мм.
- Пространство под варочной панелью должно быть со всех сторон прочно закрытым, таким образом, чтобы после монтажа не было доступа к нижней стороне варочной панели.

Размеры выреза для монтажа варочной панели

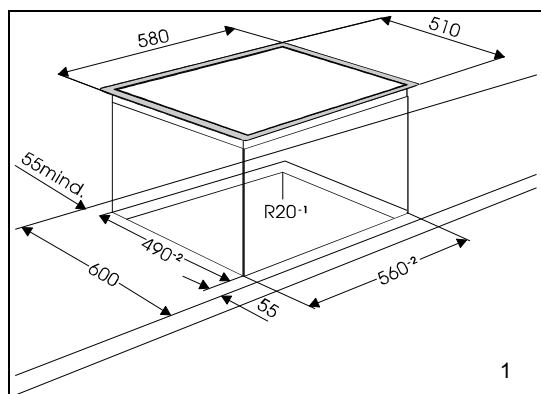

- Рабочая поверхность должна быть абсолютно ровной.
- Вырез в рабочей поверхности должен быть выполнен точно над соответствующей встраиваемой духовкой. При этом принимайте во внимание обозначения, данные на схеме монтажа (рисунок 1).
- Вырезанные поверхности соответствующим образом защитите.
- Встраиваемую варочную панель следует вставить в вырезанный проем таким образом, чтобы подключения конфорок (зон нагрева) с коннекторами были спереди.
- Сверху мощно прижмите встраиваемую панель к рабочей поверхности и снизу прикрепите их друг к другу с помощью четырех (4) винтов. При этом следите за положением скобы для крепления встраиваемой варочной панели: оно может различаться в зависимости от толщины (30 или 40 мм) рабочей поверхности (см. рисунки 2 и 2а).

Монтаж

- 1 Рабочая поверхность
- 2 Встраиваемая панель
- 3 Элемент мебели
- 4 Винт
- 5 Крепежная скоба

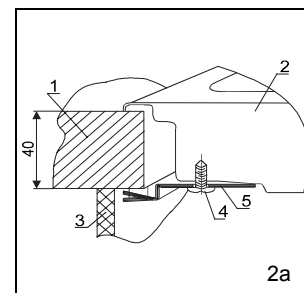
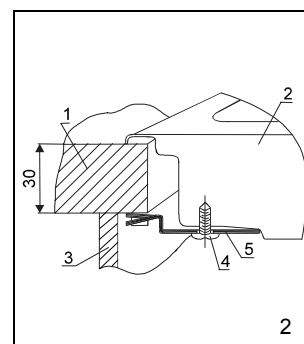

Монтаж встраиваемой варочной панели (без рамки)

Важные предупреждения

- Встраивать аппарат в элемент кухонной мебели и подключать аппарат к электросети может только квалифицированный специалист!
- Панели и покрытия кухонной мебели из искусственных материалов или фанеры должны быть обработаны термостойкими клеями (100 °С), в противном случае они могут деформироваться либо изменить цвет под влиянием высоких температур.
- Варочную панель можно встраивать в рабочую поверхность над кухонным элементом шириной 600 мм и более.
- Встраиваемая варочная панель должна быть после завершения монтажа установлена таким образом, чтобы к передним двум крепежным элементам был обеспечен доступ снизу.
- У нижнего элемента кухонной мебели не должно быть ящика. Если в кухонном элементе имеется горизонтальная встроенная перегородка, она должна находиться на расстоянии 15 см от нижней поверхности варочной панели. Пространство между перегородкой и варочной панелью должно быть пустым, туда нельзя класть никаких предметов.
- Подвесные элементы кухонного гарнитура над варочной панелью должны находиться на такой высоте, чтобы не мешать работе с плитой.
- Расстояние между конфороками и вытяжкой должно быть не менее расстояния, указанного в инструкции по монтажу вытяжки. Минимальное расстояние должно составлять 650 мм.

- Минимальное расстояние между краем аппарата и соседним высоким элементом кухонной мебели должно составлять 40 мм.
- Использование окантовочной планки из массива дерева на варочных поверхностях допускается при условии, что минимальное расстояние будет соответствовать значению, указанному на схемах монтажа.

- Минимальное расстояние между встраиваемой варочной панелью и задней стенкой обозначено на схеме монтажа аппарата.
- Встраиваемую варочную панель можно монтировать в рабочие поверхности толщиной от 30 до 50 мм.

Размеры монтажного проема

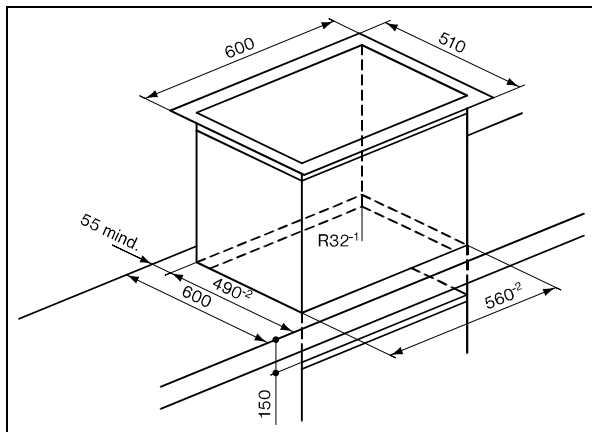

Монтаж

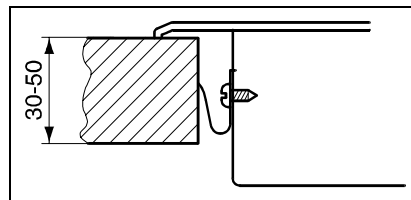

- Рабочая поверхность должна быть установлена абсолютно ровно.
- Вырезанные поверхности следует соответствующим образом защитить.
- Прилагаемые крепежные элементы (4 или 6 – в зависимости от модели) с прилагаемыми винтами (4 или 6 – в зависимости от модели) следует вставить в переднюю и заднюю стенки аппарата в уже подготовленные отверстия и вырез.
- Подключите варочную панель к электросети (см. инструкцию по подключению варочной панели к электросети).
- Вставьте варочную панель в вырезанный проем и мощно прижмите сверху к рабочей поверхности.

Подключение к электросети

Важные предупреждения

- Подключение может выполнять только уполномоченный квалифицированный специалист. Защита электропроводки должна строго соответствовать действующим предписаниям.
- Проверьте перед подключением, соответствует ли напряжение, указанное в табличке данных аппарата, напряжению в сети.
- Табличка данных встраиваемой духовки с основными данными находится на краю духовки и видна после открытия дверцы аппарата.
- Табличка данных встраиваемой варочной панели прикреплена на нижней стороне панели.
- Аппарат подключается на 3N AC 400 В с нулевым проводом, а также на переменный ток AC 230 В. Схема подключения находится на задней стенке аппарата.
- В электрической проводке предусмотрено устройство, которое на всех полюсах отделяет аппарат от сети, и в котором в открытом положении расстояние между контактами составляет не менее 3 мм. Для этого подходят LS-переключатели и/или предохранители, FI переключатели.
- Подключение следует выбирать в зависимости от тока установки и предохранителей. Присоединительный кабель должен быть проведен через разгрузочное устройство, которое защищает кабель от извлечения.
- Присоединительные зажимы доступны после снятия крышки задней защитной стенки.
- Аппарат должен быть встроен таким образом, чтобы рамки аппарата опирались на боковые стенки кухонного элемента.
- С одной стороны аппарата может находиться высокий элемент кухонного гарнитура, который должен быть выше аппарата. С другой стороны можно установить элемент мебели одинаковой с аппаратом высоты.
- Токопроводящие и изолированные части должны быть после монтажа защищены от возможных прикосновений!

- Расстояние между встраиваемой панелью и кухонной вытяжкой должна быть не меньше того расстояния, которое указано в инструкции по монтажу вытяжки.

Монтаж электрической зависимой духовки

- Панели и покрытия кухонной мебели из искусственных материалов или фанеры должны быть обработаны термостойкими клеями (100 °С), в противном случае они могут деформироваться либо изменить цвет под влиянием высоких температур.
- Перед монтажом аппарата необходимо в месте монтажного проема в задней части корпуса кухонного элемента устранить заднюю стенку.
- Размеры монтажного проема должны совпадать с указанными в монтажной схеме размерами.
- Дно элемента кухонной мебели (максимально 530 мм) должно обязательно быть короче боковых стенок, с целью обеспечения достаточного проветривания.
- Элемент кухонной мебели следует выровнять с помощью нивелира.
- Элемент кухонной мебели, в который встраивается аппарат, должен быть обязательно устойчиво зафиксирован, например, прикреплен к соседним элементам.

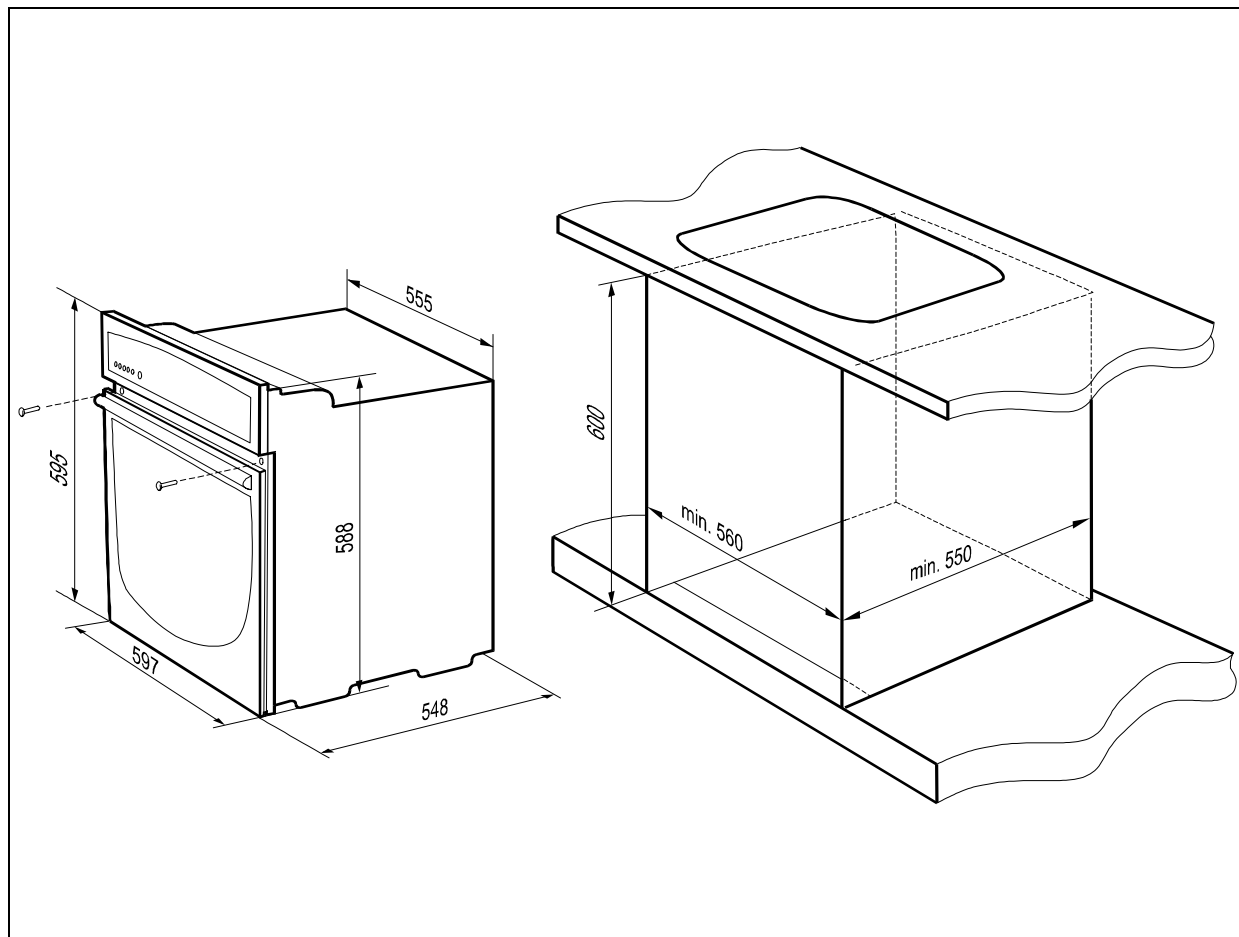

Присоединение встраиваемой зависимой духовки к встраиваемой варочной панели

- Электрический кабель со специальным соединительным штепселем варочной панели вставьте в розетку встраиваемой духовки и прижмите до ограничителя.
- Затем продвиньте аппарат в элемент кухонной мебели настолько, чтобы направляющие двух винтов, вставляемых в отверстия рамки духовки, опирались на боковые стенки элемента. Откройте дверцу духовки и через направляющие в рамке духовки, находящиеся с правой и с левой стороны, прикрепите духовку к элементу кухонной мебели с помощью прилагаемых винтов.
- Во время закрепления следите, чтобы винты не были прикручены слишком туго, так как можно повредить стенки элемента мебели либо эмаль аппарата.
- После подключения включите все нагреватели примерно на 3 минуты, чтобы проверить их работу.

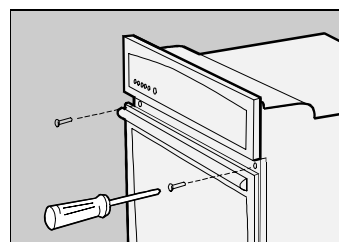

Подключение встраиваемой варочной панели к встраиваемой зависимой духовке

Подключение может выполнять только уполномоченный квалифицированный специалист.

ВНИМАНИЕ! Перед каждым вмешательством всегда отключайте аппарат от электросети!

- Встраиваемая зависимая духовка может функционировать только в комбинации со встраиваемой варочной панелью с соответствующей системой подключения, определяемой производителем.
- Встраиваемая варочная панель подключается к аппарату с помощью двух присоединительных контактов. Штепсели находятся на проводах конфорок или нагревательных полей, розетки прикреплены к рамке духовки, за панелью переключателей.
- Подключение выполняется без помощи инструментов – следует только вставить штепсели в соответствующие розетки.
- После подключения включите все нагреватели примерно на 3 минуты, чтобы проверить их работу.

Внимание!

Присоединительные контакты выполнены таким образом, что возможно только одно подключение. Будьте внимательны – следите за подключением соответствующей пары контактов (легким нажатием на штепсель его вставляют в розетку). Если Вы ошибочно попытаетесь соединить несоответствующую пару контактов, это будет физически невозможно. В таком случае подключите штепсель в соседнюю розетку.

Встраиваемая варочная панель

- 1 – присоединительные штепсели
- 2 – присоединительные штепсели
- 3 – желто-зеленый кабель заземления с кабельным штекером

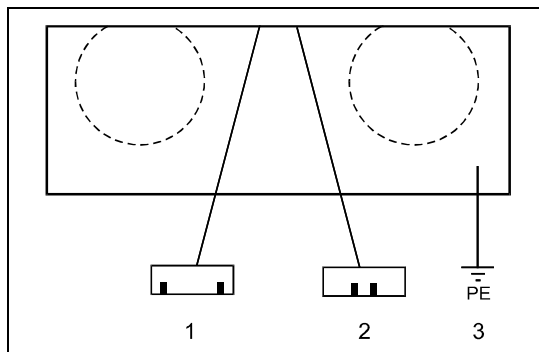

Встраиваемая стеклокерамическая варочная панель

Заземление встраиваемой варочной панели

Заземление должно быть выполнено с помощью кольца желто-зеленого провода заземления, которым оборудована рабочая поверхность. Кабельный штекер провода заземления закрепите с помощью зубчатой прокладки и гайки к зажиму заземления рамки духовки. Зажим заземления обозначен значком заземления \perp .

Подключение к электросети



Откройте с помощью отвертки крышку клеммной колодки, как это показано на картинке крышки.

Подключение к электросети может производить только сервисный центр или квалифицированный специалист-электрик! Вследствие неправильного подключения детали аппарата могут повредиться, в этом случае вы теряете право на обслуживание по гарантии!

Присоединительное напряжение в сети (230 В на N), куда подключается аппарат, специалист должен проверить с помощью измерительного прибора!

Переключки должны быть установлены в соответствии с подключением к электросети!

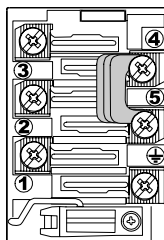
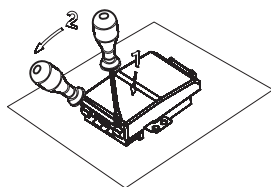

- Перед подключением необходимо проверить, совпадает ли напряжение, указанное в табличке данных, с фактическим напряжением в сети.
- Длина присоединительного кабеля должна составлять не менее 1,5 м, чтобы аппарат можно было без труда подключить, прежде чем вы придвинете его к стене.
- Провод заземления должен быть длиннее других проводов, чтобы в случае обрыва кабеля он отсоединялся позднее, чем провода под напряжением.

Порядок подключения

- На задней стенке аппарата откройте крышку клеммной колодки, для чего отверткой подденьте защелки, как показано на крышке колодки.
- Присоединительный кабель обязательно проложите через зажим, предотвращающий избыточное натяжение кабеля. Если зажим не установлен, расположите его так, чтобы одним краем он накладывался на корпус клеммной колодки.
- Подсоединение производится согласно **одной** из приведенных на иллюстрации схем. В зависимости от напряжения в сети переключите переключки соответствующим образом.
- Винты кабельного зажима крепко затяните и закройте крышку колодки.

ПРИМЕЧАНИЕ! В некоторых типах клеммных колодок переключки установлены между клеммами 4 и 5, на других вложены в отдельный карман, расположенный на колодке. Винты клемм на данных колодках уже откручены. При закручивании винтов слышен слабый щелчок: это означает, что винт необходимо крепко затянуть.

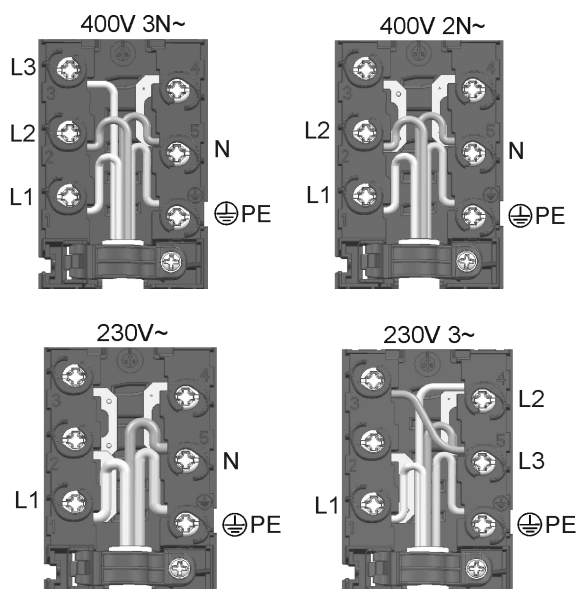

Цвета проводов

L1, L2, L3 = внешние провода, подводящие напряжение. Как правило, цвета проводов: черный, черный, коричневый.

N = нейтральный провод. Цвет провода, как правило, синий.

Обратите внимание на правильное N-подключение!



PE = защитный провод заземления.

Цвет провода – желто-зеленый.

Технические данные

| Электрическая зависимая духовка | EV443-D444E |
|--|--------------|
| Размеры высота/ширина/глубина в см | 588x555x548 |
| Монтажные размеры высота/ширина/глубина (мм) | 600/560/550 |
| Духовка | |
| Напряжение сети | 3N AC 400 V |
| Номинальное напряжение нагревателей | 230 V, 50 Hz |
| Максимальная температура | 275 °C |
| Ручка выбора температуры/ручка выбора режима работы | 1/1 |
| Уровни приготовления - телескопические направляющие на 3 уровнях (только некоторые модели) | 5 |
| Верхний /нижний нагреватель (кВт) | 0,9/1,1 |
| Инфракрасный/ нагреватель вентилятора (кВт) | 2,0/2,2 |
| Освещение духовки стандартное (на задней стенке) / дополнительное (боковое) освещение (Вт) | 25/25* |
| Режимы работы | |
| Верхний/нижний нагреватель (кВт) | 2,0 |
| Верхний нагреватель (кВт) | 0,9 |
| Нижний нагреватель (кВт) | 1,1 |
| Инфракрасный нагреватель (кВт) | 2,0 |
| Инфракрасный нагреватель с вентилятором (кВт) | 2,2 |
| Нагреватель при вентиляторе (кВт) | 2,2 |
| Мотор вентилятора при нагревателе (Вт) | 35 |
| Мотор вертела* (Вт) | 4 |
| Мотор охлаждающего вентилятора* (Вт) | 11 |
| Общая присоединительная мощность (кВт) | 7 |
| Общая мощность духовки (кВт) | 3,4 |

* в зависимости от оборудования аппарата

В указанной максимальной общей присоединительной мощности аппарата учитывается мощность самой мощной стеклокерамической встраиваемой панели, которую можно комбинировать.

Сервисное обслуживание

Ремонт

Если у Вас возникнут какие-либо технические проблемы с духовкой, или потребуется ремонт, обратитесь в нашу сервисную службу, обязательно указав при этом код и тип или модель Вашего аппарата.

Адреса и номера телефонов Вы можете найти в прилагаемом перечне сервис-центров.

Важно:

Прежде чем вызывать специалиста, проверьте с помощью данной инструкции по эксплуатации, можете ли Вы самостоятельно устранить причины неисправностей. В главе «Устранение неисправностей» Вы найдете советы по устранению неисправностей.

Услуги сервисной службы в течение действия гарантии **должны оплачиваться** в том случае, если неисправность аппарата возникла вследствие **неправильного обращения с ним**.

Табличка данных

Табличка данных видна внизу или на боковой стороне при открытии дверцы духовки.

ПРИДЕРЖИВАЕМ ЗА СОБОЙ ПРАВО НА ИЗМЕНЕНИЯ, КОТОРЫЕ НЕ ВЛИЯЮТ НА ФУНКЦИОНИРОВАНИЕ АППАРАТА.