

**РОССИЯ**

**МОСКВА**, ООО «БСХ Бытовая техника», 117071, Москва, ул. Матра Колхозная 19, тел: (095) 700-29-62, факс: (095) 737-29-82  
**МОСКВА**, ТОО «Инварсал» (ПОДЛИЧУРЕНКЕ), 109088, Москва, 2-ая ул. Машинostroения, 17а, тел: (095) 177-47-13, факс: (095) 177-94-60  
**АНГАРСК**, «ТЕЛЕОН», 666831, Ангарск, 2-й микрорайон, 8-49, тел: (3951) 56-03-90, факс: (39518) 6-43-99  
**АРХАНГЕЛЬСК**, ООО «ИжиндингИнГравл Плато», 163061, Архангельск, ул. Салова, 5, к 1, тел: (8182) 43-41-24, факс: (8182) 43-53-02  
**БАРАНЛУГ**, ЗАО «Орк Хельси», 656011, Барнаул, ул. Ленина, 106, ком. 514, тел: (3852) 56-03-90, факс: (3852) 24-09-98  
**БЕЛГОРОД**, АОЗТ «Велор», 398013, Белгород, ул. Гурья, 4а, 49, тел: (07222) 2-75-71, факс: (0722) 33-04-98  
**БЛИК**, ТТЦ ТОО «Сержант Штаня», 659305, Алтайский край, Бийск, ул. Вокзона, Ингелс (заповедник), 72/1, тел: (3852) 22-48-83, факс: (3854) 25-24-41  
**БЛАГОВЕЩЕНСК**, ЧП «Солдаты», 6173001, Благовещенск, Милитарский пер., 4, тел: (4162) 44-14-62, факс: (4162) 44-55-71  
**ВЛАДИКАВКАЗ**, ТТЗ ООО «Артика», 362015, Владикавказ, пр. Коста, 15, тел: (867) 75-50-07, факс: (867) 75-05-07  
**ВЛАДИМИР**, ООО «Рошадка», 600006, Владимир, ул. Воробьевого, 14, тел: (09244) 2-08-27, факс: (09244) 2-54-95  
**ВЛАДИМИР**, ООО «Рошадка ТЦСК», 600017, Владимир, ул. Горького, 32, тел: (0922) 25-32-06, факс: (0922) 29-41-48  
**ВОЛГОГРАД**, ООО «Умбралы», 400005, Волгоград, ул. Рокоссовского, 58, тел: (8442) 37-79-18, факс: (8442) 34-73-89  
**ВОРОНЕЖ**, АОЗТ «Россия Универсал», 394030, Воронеж, ул. Колыцовская, 35, тел: (0732) 52-63-64, факс: (0732) 52-63-70  
**ЕКАТЕРИНБУРГ**, ООО «Сервисные Технологии», 620014, Екатеринбург, ул. Белинского, 34, тел: (3432) 51-87-86, факс: (3432) 51-04-07  
**ИВАНОВО**, ООО ПКФ «Сканер-Инварс», 153038, Иваново, пр-т Строителей 21, тел: (0932) 32-54-70, факс: (0932) 41-88-81  
**ИЖЕВСК**, АОЗТ «ДС», 426033, Ижевск, ул. Кирова, 16, тел: (3412) 23-16-62, факс: (3412) 22-28-63  
**ИЖЕВСК**, ТОО ПКФ «Тан», 426063, Ижевск, ул. Ключевой пос. 63а, тел: (3412) 75-37-77, факс: (3412) 75-42-77  
**ИНТА**, ПУ «Нестеровин», 169330, Инта, ул. Кирова, 29, тел: (821) 451-3-38-19  
**КАЗАНЬ**, ООО «Фирма Овен», 420061, Казань, ул. Космодемьян, 26, тел: (8432) 75-18-38, факс: (8432) 76-93-88  
**КАЛИНИНГРАД**, ЧП «Автодробтекс», 236039, Калининград, ул. Балтийская, 49, тел: (0112) 44-29-08, факс: (0112) 47-14-41  
**КЕМЕРОВО**, ООО «Курбас-Импорт-Сервис», 550065, Кемерово, пр-т Ленина, 137/3, тел: (3842) 51-05-33, факс: (3842) 51-44-40  
**КИРОВ**, ООО «Д.Веста», 610021, Киров, ул. Промысловская, 18, тел: (8332) 27-19-74, факс: (8332) 27-86-66  
**КРАСНОДАР**, ООО «Кубань Бизнес-Сервис», 350000, Краснодар, ул. Базовая, 34, тел: (8612) 57-52-82, факс: (8612) 57-52-73  
**КРАСНОЯРСК**, Сервисцентр «Бизнесов», 660020, Красноярск, ул. Душинская, 128, тел: (3912) 27-27-20, факс: (3912) 23-5-25

**КРАСНОЯРСК**, ООО «Бизнес-Сервис», 660039, Красноярск, ул. Володарская, 8, тел: (3912) 82-27-25, факс: (3912) 34-11-52  
**КУРСК**, ООО «Бизнес», 305041, Курск, ул. ЛТГосгоро, 9, тел: (07122) 2-35-66, факс: (0712) 33-35-97  
**КУРСК**, АК «Сибирская», 305000, Курск, Красная 2/4, подъезд 4, тел: (0712) 57-55-41-87  
**ЛИПЕЦК**, ООО «ЛПТИМА», 398059, Липецк, ул. Коммунистич. 9, тел: (0742) 77-89-41, факс: (0742) 72-05-01  
**МАГНИТОГОРСК**, ООО «Сфера», 455000, Магнитогорск, ул. Стручинский, 48, тел/факс: (3511) 32-09-33  
**МЫТИЩИ**, АОЗТ «Алтра-Сервис», тел: (8152) 69-29-18  
**НАБЕРЕЖНЫЕ ЧЕЛНЫ**, ТТЦ ООО «Марина», 423914, Набережные Челны, Московский пр-т, 56/14, тел/факс: (8439) 58-79-32  
**НАЗНАВЛАЙКА**, ЗАО «Бонус», 628404, Называевск, ул. Промышленная, 10, тел: (3669) 61-20-65, факс: (3669) 61-20-62  
**НАЖНИ НОВОГОРД**, ООО «Симона», 605074, Нижки Новгород, Октябрьское ш., 15а, тел: (8312) 41-49-20, факс: (8312) 43-29-59  
**НОВОСИБИРСК**, ТОО «Бирюза», 630030, Новосибирск, ул. Первомайская, 220, тел: (3832) 36-56-96, факс: (3832) 36-56-26  
**НОВЫЙ УРАЛ**, ЧП «Уралик», 626726, Новоуральск, ул. Холмогорская, 48, кв. 2, тел/факс: (939) 437-21-10  
**ОЛЫОК**, ТОО «Файотехника», 249020, Олыок, пл. Дружбына, 1, тел/факс: (08438) 6-44-14  
**ОМСК**, ТОО «Сибтеп Фирма», 644010, Омск, ул. Масленникова, 3, тел: (3812) 30-46-95, факс: (3812) 31-46-45  
**ОРЕЛ**, ЧП «Кожухов», 302000, Орел, ул. Мира, 3, магазин «Ганди», тел/факс: (08622) 5-15-31  
**ОРЕНБУРГ**, ООО «Коминком», 460053, Оренбург, ул. Братская, 7, тел: (3532) 62-68-88, факс: (3532) 62-77-01  
**ПЕНЗА**, АОЗТ «Спорттехника», 440044, Пенза, ул. Коммунистическая, 28, тел: (8412) 55-85-98, факс: (8412) 64-66-23  
**ПЕРМЬ**, ТОО «Импорт-Сервис», 614107, Пермь, ул. Ижменская, 10, тел: (3422) 65-69-83, факс: (3422) 66-12-60  
**ПЕТРОЗАВОДСК**, ООО «Слово», 185000, Петрозаводск, пр. Ленина, 5, тел/факс: (8142) 77-03-51  
**ПЯТИГОРСК**, ООО «И.С. -Бизнес», 357500, Пятигорск, ул. Куйбышева, 5, тел: (87900) 5-84-98, факс: (87900) 5-71-93  
**РОСТОВ-НА-ДОНУ**, ООО «Адиэ-Электрика», 344022, Ростов-на-Дону, ул. Б.Салова, 150, тел/факс: (8632) 65-43-98, факс: (8632) 65-17-70  
**РЫБИНСК**, ТОО «Трансконтейдрия», 152930, Рыбинск, ул. Воровшилова, 12, тел: (095) 26-75-08, факс: (095) 927-89-73  
**РЯЗАНЬ**, ТОО «Спаркс», 390000, Рязань, ул. Горького, 17, оф. 29, тел: (0912) 77-40-96, факс: (0912) 98-57-20  
**РЯЗАНЬ**, ООО «Финком-Ремдинг», 390005, Рязань, ул. Грибоедова, 11/8, тел: (0912) 75-05-48, факс: (0912) 98-12-67  
**САМАРА**, ООО «Экон-Сервис», 443090, Самара, ул. Советской Армии, 148, тел/факс: (8462) 22-07-40  
**САНКТ-ПЕТЕРБУРГ**, ООО «Универсал-Сервис», 197227, Санкт-Петербург, пр-т Художников, 30, к. 1, тел: (812) 597-55-25, факс: (812) 599-43-48  
**САНКТ-ПЕТЕРБУРГ**, ООО «Универсал-Ниниа (подлицуенне)», 197227, Санкт-Петербург, пр-т Художников, 30, к. 1, тел: (812) 597-55-25, факс: (812) 599-43-48  
**САРАТОВ**, ООО «Леволжский Неаваиский Сервисный Центр», 410078, Саратов, ул. Агарская, 42/54,

тел: (8452) 51-00-99, факс: (8452) 51-79-93  
**СОЧИ**, СП «Соник», 364000, Сочи, Комсомольская, 5, тел: (8622) 82-02-25, факс: (8622) 62-10-00  
**СТАВРОПОЛЬ**, ТОО ПКФ «Албис-Сервис», 365044, Ставрополь, пр. Кулаева, 24, тел: (8652) 78-24-04, факс: (8652) 39-94-33  
**СТЕРЛИТАМСК**, АОЗТ «Солос», магазин «Центрум», 453120, Стерлитамак, пр-т Октябрь, 43, тел: (3473) 24-1458, факс: (3473) 25-48-01  
**СУРГУТ**, ЗАО «Сибирьтехника», 626400, Сургут, ул. 30-летия Победы, 34а, тел: (8462) 21-60-60, факс: (8462) 21-35-51  
**ТАГАНРОГ**, ТОО «Лип Лимитед», 347908, Таганрог, ул. Джермакова, 185, тел: (8632) 73-64, факс: (86344) 4-65-95  
**ТВЕРЬ**, ООО «Стекло-Сервис», 170002, Тверь, пр-т Гагаринский, 109, тел: (0822) 42-63-58, факс: (0822) 48-90-92  
**ТОЛЬЯТИ**, ИЧП «Туденко», 445003, Тольятти, ул. Давыдовского, 16, тел: (8469) 32-92-47, факс: (8469) 48-08-62  
**ТОМСК**, ООО «Комингадом», 634002, Томск, ул. Горького, 72, тел: (3822) 21-13-17, факс: (3822) 21-02-95  
**ТЮЛЬ**, ТОО «Савик», 300025, Тюль, ул. Морозова, 18, тел: (0872) 36-44-48, факс: (0872) 36-11-28  
**УЛАН-УДЭ**, ЧП «Илсин», 300004, Ула, ул. Революции, 39, тел/факс: (0872) 27-73-47  
**ТОМЬНЬ**, ИЧП «Стив-Гарант», 625015, Томьн, ул. Маршала Захарова, 7а, тел: (3452) 22-24-01, факс: (3452) 22-09-90  
**ТОМЬНЬ**, ТОО «Аюкс», 625027, Томьн, ул. Парфенова, 40, тел: (3452) 21-53-51, факс: (3452) 32-15-12  
**УЛАН-УДЭ**, ООО «Согто», 670031, Улан-Удэ, ул. Солоняева, 48, тел: (301) 21-33-15-03, факс: (301) 21-37-98-29  
**УЛЬЯНОВСК**, ЗАО «Оливер-Электроник», 432804, Ульяновск, ул. Миняева, 3, тел: (8422) 32-07-12, факс: (8422) 32-07-33  
**УССУЛЬСКИЙ**, ООО «Голубь-Гарант», 692519, Уссульск, ул. Советская, 29, тел/факс: (42341) 2-10-35  
**УФА**, ООО «Металлсервис», 450059, Уфа, ул. Р. Зорге, 38, тел: (3472) 24-55-74, факс: (3472) 25-08-71  
**ХАБАРОВСК**, УТЦ ДЛВ «Электроникс Ренди Компания», 680000, Хабаровск, ул. Тургенева, 74, тел: (4212) 32-83-20, факс: (5212) 32-64-91  
**ЧЕЛЯБИНСК**, ООО «Логос-Сервис», 454026, Челябинск, пр-т Победы, 292, тел: (3512) 41-34-03, факс: (3512) 65-42-21  
**ЧЕРЕПОВЕЦ**, ЧП «Парфенов», 162805, Череповец, ул. Тимохина, 12а, 50, тел: (8202) 23-49-15  
**ЧИТА**, ТОО «Респект», 672012, Чита, ул. Нефёва, 35, тел/факс: (30222) 6-04-84  
**ШАРНИНСК**, ЧП Санин, 641800, Шарниинск, ул. Февральская, 113, тел: (35253) 5-44-25, факс: (35253) 5-46-88  
**ПРОСЛАВЬ**, АОЗТ «Автомазель», 150040, Ярославль, пр-т Октября, 75, тел/факс: (0852) 72-10-26



Инструкция по эксплуатации

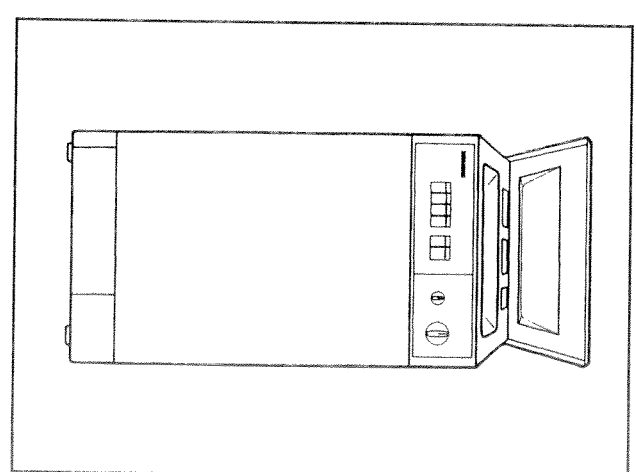

Стиральная машина  
**MP 8..**

## Содержание

### Инструкция по эксплуатации

Утилизация упаковочного материала	Упаковка нового прибора Старый прибор	стр. 3 3
Меры безопасности		3
Рекомендации по экономии		4
Возможность перемещения стиральной машины		5
Первое знакомство с прибором		7
Переключатели выбора программы и температурного режима программы		9
10		
Дополнительные функции	"Предварительная стирка" "Больше воды" "Остановка полоскания" Изменение числа оборотов при отжиме	13 13 13 14
Верхняя крышка и крышка барабана	Открывание верхней крышки Открывание крышки барабана Закрывание крышки барабана Закрывание верхней крышки	15 15 16 16
Ковшета для стиральных порошков и добавок		17
Стиральные средства и средства ухода за бельем		18
Подготовка белья к стирке	Сортировка белья Практические советы Удаление пятен	19 20 20
Первое включение	Первая стирка	21
Загрузка белья		22
Выполнение программы	Установка программы Запуск программы Ход выполнения программы	23 23 23
Программа с остановкой полоскания		24
Окончание программы		25
Выключение стиральной машины		25

## Содержание

Специальные программы	Замачивание	26
	Накрахмаливание	26
	Окрашивание	26
	Обесцвечивание	27
Дозагрузка белья		27
Изменение программы		27
Чистка машины и уход за ней	Чистка машины	28
	Удаление накипи	28
	Чистка барабана и резинового манжета	28
	Шланг для подачи воды	28
	Чистка вставки для средств ухода за бельем	28
	Чистка фильтров в шланге подачи воды	29
	Защита от промерзания	29
	Чистка насоса откачки стирального раствора	30
Самостоятельное устранение небольших неисправностей		32
Сервисная служба		36
Данные по расходу стиральной машины		37
<b>Руководство по монтажу</b>		
Удаление транспортировочных блокировок		38
Возможность перемещения стиральной машины		40
Установка стиральной машины		42
Выравнивание стиральной машины		44
Подача воды		45
Слив воды		46
Подключение к электрической сети		47
Таблички описания тканей / Удлинение шланга подачи воды		48

## Утилизация упаковочного материала / Меры безопасности

### Упаковка новой стиральной машины

- Упаковочный материал должен быть удален с особой тщательностью.
  - Упаковочный материал нельзя использовать для игры детям.
- Благодаря вторичной переработке и использованию материалов экономится сырье и сокращается объем вывозимого мусора.
- Все использованные для изготовления упаковки материалы являются экологически чистыми. Картон состоит на 80-100% из вторично переработанной бумаги. Деревянные детали не подвергались химической обработке. Пленка изготавливается из полипропилена, полосы упаковки - из полипропилена, а прокладки - из полистирола. Эти материалы состоят из углеводородных соединений и могут использоваться вторично.

### Старый прибор

- Отслужившие свой срок приборы должны выводиться из строя: обезопасьте прибор, вынув вилку из розетки; отделите сетевой кабель, отрезав его вместе со штекером.
- Разрушайте верхнюю крышку и замок верхней крышки чтобы дети, играя, не могли запереть друг друга в стиральной машине и не подвергались опасности.
- Старый прибор содержит в своем составе материалы, которые должны использоваться вторично. Адреса фирм по переработке вторичного сырья Вы можете узнать у органов местного управления.
- Тем самым Вы можете сохранить окружающую среду и создадите возможность для вторичного использования ценных материалов.

### Меры безопасности

Ваш прибор соответствует действующим нормативам по безопасности.

### Перед первым включением обратите внимание на следующие указания:

- Прочтите внимательно прилагаемые инструкции. Они содержат важные указания по монтажу, приложению прибора и технике безопасности.
  - Инструкцию сохраните для возможного последующего владельца прибора.
  - Устанавливайте стиральную машину только в соответствии с указаниями по монтажу. Удалите транспортировочные блокировки и сохраните их.
  - Не подключайте прибор при наличии видимых повреждений. В сомнительном случае посоветуйтесь с Вашей сервисной службой или специалистом из торговой сети.
  - Внимание! Для эксплуатации прибора необходимо подключение к розетке с защитным контактом. Не допускается использование переходников, удлинителей и т.д., не рассчитанных на мощность данного прибора.
- При стирке обратите внимание:**
- Стиральная машина должна работать только на питьевой холодной воде.
  - Прибор используйте только в бытовых целях для стирки тканей, которые можно стирать в стиральных машинах в стиральном растворе.
  - Не оставляйте детей без присмотра вблизи от стиральной машины.
  - Не допускайте домашних животных к стиральной машине.
  - Будьте осторожны при откачке горячего стирального раствора.

После окончания программы стирки **обратите внимание:**

- Не вращайте барабан стиральной машины, касаясь перфорированной поверхности! Для этого используйте углубления в барабане с резиновым покрытием.
- После окончания программы прибор должен отключаться.
- Закройте водопроводный кран.

**С целью защиты стиральной машины обратите внимание на следующие указания:**

- Не вставляйте на прибор.
- Не опирайтесь на открытую верхнюю крышку.
- Всегда сначала закрывайте крышку барабана и только после этого - верхнюю крышку.

**При перевозке прибора обратите внимание:**

- Удалите все остатки воды из Вашей стиральной машины.
- Установите блокировочные транспортные болты.
- Будьте осторожны при перевозке прибора. Не опирайте прибор на выступающие детали.

### Рекомендации по экономии

- Самая экономичная и экологичная стирка** будет осуществляться, если закладывать максимальное количество белья, не более:
  - цветного белья** 4,5 кг,
  - и белья для кипячения тонкого белья, шерсти и белья, не требующего ухода** 2 кг.
 При стирке меньшего количества белья электронная система уменьшит расход воды и электроэнергии

4

(поэтому нет необходимости нажимать на устанавливавшуюся на стиральные машины более ранних годов выпуска кнопку для установки половинной загрузки).

### Вы сэкономите электроэнергию:

Чаше включайте экономичные программы. Для этого установите более низкие температуры, например, для белья с кипячением или цветного белья - 60°C **вс**о вместо 90°C; для белья, не требующего ухода - 40°C или 30°C вместо 60°C.

При включении экономичных программ благодаря увеличению времени стирки с использованием значительно меньшего количества электроэнергии достигаются результаты, которые можно сравнить с результатами стирки при более высоких температурах.

### Вы сэкономите воду, электроэнергию и стиральные порошки:

При стирке белья с легким или нормальным загрязнением отжаться от предварительной стирки.

### Вы сэкономите время и электроэнергию:

При стирке белья с небольшим загрязнением устанавливайте укороченные программы в соответствии с типом ткани.

### Вы сэкономите стиральные порошки:

Соблюдайте дозировку в соответствии с жесткостью воды, уровнем загрязнения белья и его количеством и обращайтесь внимательно на указания на упаковке стиральных порошков.

### Основное положение установки

Рычаг находится с передней стороны стиральной машины справа внизу.

- При эксплуатации стиральной машины она должна стоять ровно на своих регулируемых по высоте ножках (рычаг справа).

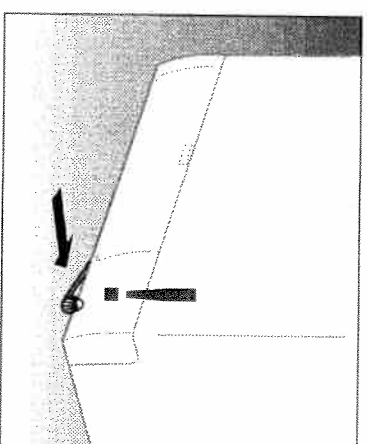

Для перемещения места установки Вашего прибора его можно перемещать на роликах.

- Возможность перемещения стиральной машины предусмотрена только для изменения места установки в помещении, но не для дальнего расстояния.
- При перемещении стиральной машины в помещении проследите за тем, чтобы ролики не наезжали на шланги для подачи и слива воды и сетевой кабель.

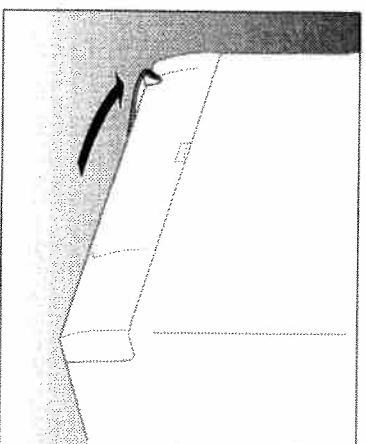

1. Шланг для слива воды можно прицепить к зажиму шланга, расположенному на задней стороне стиральной машины. Сетевой кабель можно смотать, а вилку прибора вставить в предусмотренные для этого отверстия, расположенные на задней стороне стиральной машины (см. руководство по установке прибора).
2. Переведите рычаг на передней стороне стиральной машины справа налево. Теперь Ваш прибор стоит на роликах.

5

## Возможность перемещения стиральной машины

3. Возьмите стиральную машину за углубления с правой и левой сторон и перекатите ее в необходимом месте.

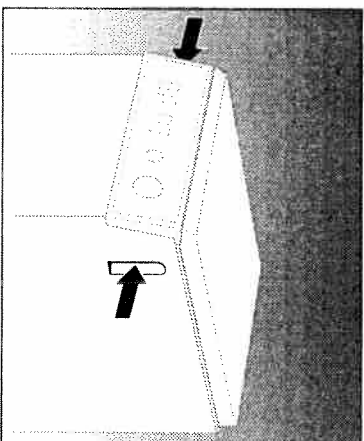

4. Переведите рычаг в исходное положение (вправо). Теперь Ваша стиральная машина стоит прочно на ножках.

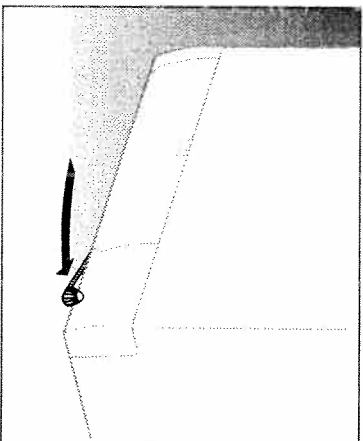

## Первое знакомство со стиральной машиной

1. Верхняя крышка
2. Панель управления
3. Крышка цокольной панели
4. Рычаг для перемещения стиральной машины (см. стр. 5)

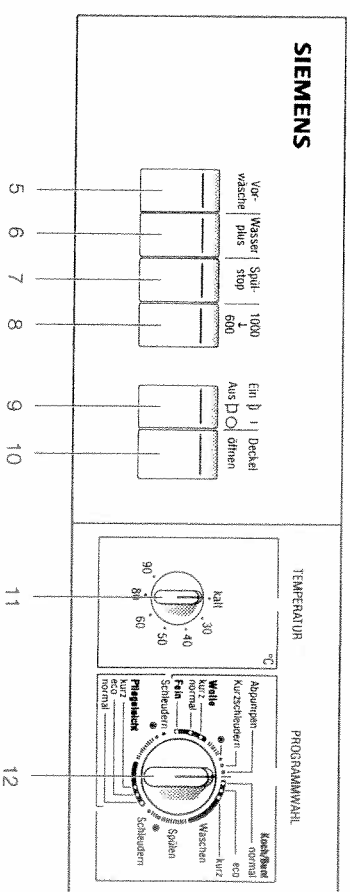
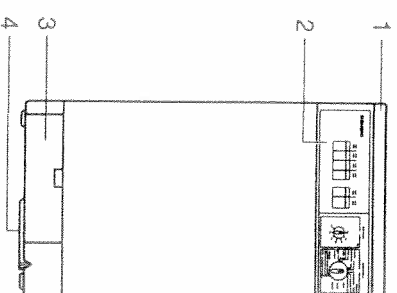

5. Кнопка "предварительная стирка" (стр. 13)
6. Кнопка "Больше воды" (стр. 13)
7. Кнопка "остановка полоסקания" (стр. 13)
8. Кнопка "↑" или "↓" - уменьшение числа оборотов (стр. 14)
9. Кнопка "вкл/выкл", предназначенная для включения и выключения стиральной машины, а также для запуска программ:  
 "AUS" - основное положение (кнопка не нажата), машина выключена  
 "EIN" - кнопка нажата, машина включена
10. Кнопка открывания верхней крышки

11. Переключатель выбора температурных режимов (стр. 9)
12. Переключатель выбора программы стирки белья (стр. 9)

## Первое знакомство со стиральной машиной

1. Нажмите на кнопку для открывания верхней крышки. При этом открывается верхняя крышка.
2. Откройте верхнюю крышку назад.

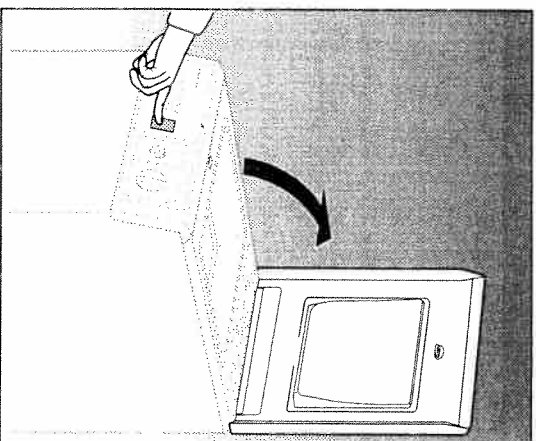

13. Кювета для загрузки стиральных порошков и средств ухода за бельем
14. Барабан стиральной машины

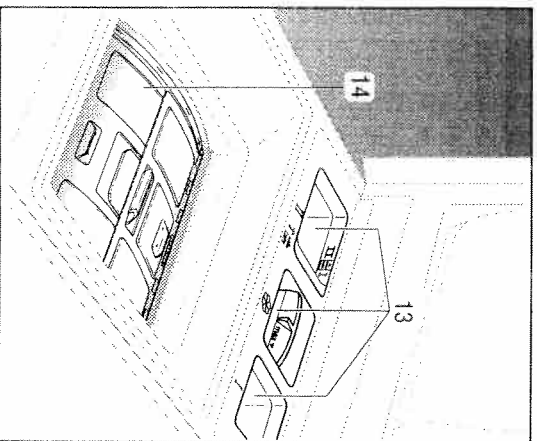

## Переключатели выбора программ и температурного режима

Программы устанавливаются при помощи **переключателя выбора программ**. Его можно вращать только по часовой стрелке (направо).

- При установке программы обратите внимание на то, чтобы маркировка переключателя точно совпала с необходимой программой.

Положение установки (нормальная программа, экономичная или укороченная) на программах стирки цветного белья, белья для кипячения или белья, не требующего ухода, определяет продолжительность стирки. После запуска программы переключатель выбора программ автоматически начинает вращаться по направлению к началу программы. Все программы начинаются в одном положении.

С помощью **переключателя выбора температурных режимов** Вы можете установить температуру для выбранной программы. Его можно вращать в обоих направлениях и устанавливать температуры от самой холодной до 90°C.

- Вы можете устанавливать только указанные температуры, но не промежуточные значения.

Для белья, не требующего ухода, при стирке в щадящем режиме устанавливается температура стирки 60°C, а для тонкого белья или шерсти - 40°C. Эти температуры являются максимальными и превышать их не рекомендуется.

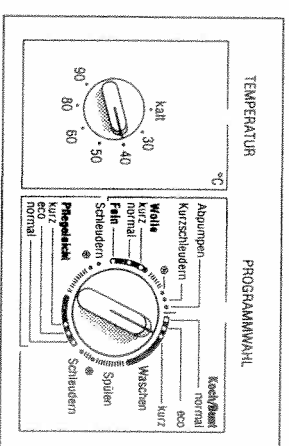

## Программы

При установке экономичных программ и программ стирки с меньшим количеством воды рекомендуется основательное полоскание. Это достигается благодаря достаточно длительному времени полоскания и откачке воды (отжим для основательного удаления остатков спиральных порошков). Таким образом, на укороченных программах сокращается только время стирки.

Для различных видов тканей имеются приведенные ниже программы с соответствующей температурой.

Программа	Температура	Загрязненность белья и указания по ходу программы
Белье для кипячения, <b>pottal</b>	90°C	Белье с нормальной загрязненностью. При установке нормальной программы стирки белья для кипячения при температуре 80°C и 90°C перед откочкой горячего раствора спиральных порошков вода разбавляется холодной водой с целью защиты воспримчивых к высоким температурам труб.
Белье для кипячения, <b>eco</b>	60°C	Программы с экономией электроэнергии. Белье для кипячения с нормальной загрязненностью зачастую можно стирать при более низких температурах, например, белье для кипячения можно стирать при температуре 60°C вместо 90°C, а цветное - при 40°C вместо 60°C. При более продолжительном времени стирки и расходе меньшего количества электроэнергии достигаются те же результаты, что и при установке более высоких температур.
Белье для кипячения, цветное белье, <b>kuiz</b>	30°C, 40°C	Укороченная программа для стирки белья с малым загрязнением или для стирки спортивной одежды.
Белье для кипячения/ цветное белье, ☼ extraspülen		Полоскание и отжим
<b>Schuedeln</b>		Для отжима отдельных вещей.

## Программы

Белье, не требующее ухода. Программы с уменьшенным вращением барабана стиральной машины и отжимом в промежутке между полосканиями для таких не требующих ухода тканей, как хлопок, синтетика или смешанные ткани. Максимальная загрузка составляет 2 кг.

Программа	Температура	Загрязненность белья
Белье, не требующее ухода, <b>pottal</b>	холодная - 60°C	Белье с нормальным загрязнением.
Белье, не требующее ухода, <b>eco</b>	холодная - 40°C	Экономичная программа для стирки белья с нормальным загрязнением. Зачастую белье с нормальным загрязнением можно стирать при более низких температурах, например, при 40°C вместо 60°C. Благодаря более длительному времени стирки при меньшем расходе электроэнергии достигаются такие же результаты, что и при установке более высоких температур.
Белье, не требующее ухода, <b>kuiz</b>	холодная - 30°C	Укороченная программа для стирки белья с малым загрязнением или пропотелого белья.
Белье, не требующее ухода, ☼ extraspülen		Полоскание и отжим.
<b>Schuedeln</b>		Для полоскания отдельных вещей.

Тонкое белье. Программы с шадящим вращением барабана стиральной машины без отжима в промежутке между полосканиями для гардин, верхней одежды и воспримчивых тканей, не требующих ухода как хлопок, синтетика, шелк или смешанные ткани.

Максимальная загрузка составляет 2 кг или 15-25 м<sup>2</sup>.

Программа	Температура	Загрязненность белья
Тонкое белье	холодная - 40°C	Белье с нормальным загрязнением

## Программы

Шерсть. Программы с минимальным вращением барабана стиральной машины без отжима в промежутке между полосканиями для тканей из шерсти или смешанных тканей, пригодных для стирки в стиральной машине. Максимальная загрузка составляет 2 кг.

Программа	Температура	Загрязненность белья
Изделия из шерсти, <b>wool</b>	холодная - 40°C	Белье с нормальным загрязнением.
Изделия из шерсти, <b>kurz</b>	холодная вода	Укороченная программа для стирки белья с небольшим загрязнением.
Тонкое белье, <b>extraarufen</b>		Полоскание и отжим.
Тонкое белье и шерсть, <b>Kurzscheitern</b>		Для полоскания отдельных вещей.
<b>Abstripren</b>		Для откачки воды после полоскания, если установлена программа с оставкой полоскания (см. стр. 24).

## Дополнительные функции

Основные программы стирки предусмотрены для бытового белья с легким загрязнением.

При особых требованиях дополнительных функции могут быть включены до пуска программы путем нажатия на соответствующие кнопки. Различные дополнительные функции можно комбинировать друг с другом. После включения и повторного включения дополнительные функции сохраняются.

### "Предварительная стирка"

Предварительная стирка необходима при стирке особо загрязненного белья, при наличии грязных пятен или при стирке рабочей одежды. Температура воды составляет примерно 30°C.

Отделение для стирального порошка! Наполните на  $\frac{1}{4}$  стиральным порошком.

Обратите, пожалуйста, внимание на то, что при остановке программы для стирки тонкого белья и шерсти, предварительная стирка не производится, чтобы сберечь волокна.

### "Больше воды"

Нажатием кнопки увеличивается уровень воды при стирке и полоскании.

### "Остановка полоскания"

Все программы можно включать без окончательного полоскания. Белье остается лежать в последней воде для полоскания (Окончание программы см. на стр. 25).

Благодаря тому, что белье долго лежит во влажном состоянии, можно избежать сминания белья.

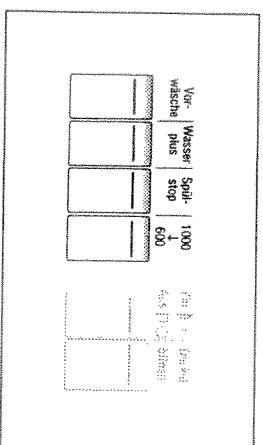



## Дополнительные функции

„1000 900 800“  
 ↓ или ↓  
 600 500 500

### Изменение числа оборотов при отжиме

Переключатель числа оборотов при отжиме дает возможность установки различного числа оборотов при отжиме.

Основное положение (кнопка не нажата).

Окончательное положение произведется автоматически при максимальном числе оборотов для соответствующего типа тканей. Оно зависит от типа Вашей стиральной машины и установленной программы стирки (см. таблицу 1).

Кнопка нажата.

Нажанием на переключатель числа оборотов Вы можете уменьшить число оборотов на всех программах (см. таблицу 2). Для стирки восприимчивого белья в щадящем режиме Вам необходимо установить самые низкие обороты при отжиме.

### Указания по экономии:

Если Вы хотите высушить Ваше белье в сушильном автомате, устанавливайте большее число оборотов при отжиме, потому что сушка более сухого белья требует значительно меньшего количества тепла и электроэнергии.

Таблица 1: Максимальное число оборотов в минуту различных типов стиральных машин (кнопка не нажата)

СИВАМАТ	8100	8090	8080
Белое/цветное белье	1000	900	800
Белье, не требующее ухода	800	800	
Тонкое белье/шерсть			

Таблица 2: Уменьшенное число оборотов в минуту (кнопка нажата)

СИВАМАТ	8100	8090	8080
Все программы	600	500	500

## Верхняя крышка и крышка барабана

### Открытие верхней крышки

1. Нажмите на кнопку "открытие верхней крышки". Крышка при этом открывается.
2. Откройте верхнюю крышку назад.

### Открытие крышки барабана

- Не вращайте барабан за перфорированную поверхность барабана.
1. За углубления в барабане проверните его в необходимом направлении, пока крышка барабана не будет наклониться вверх.
  2. Нажмите на заднюю половину крышки барабана, пока крючок не выйдет из прорези.

3. Удерживайте переднюю половину крышки в таком положении и отведите заднюю назад.

4. Теперь дайте открыться передней половинке крышки.

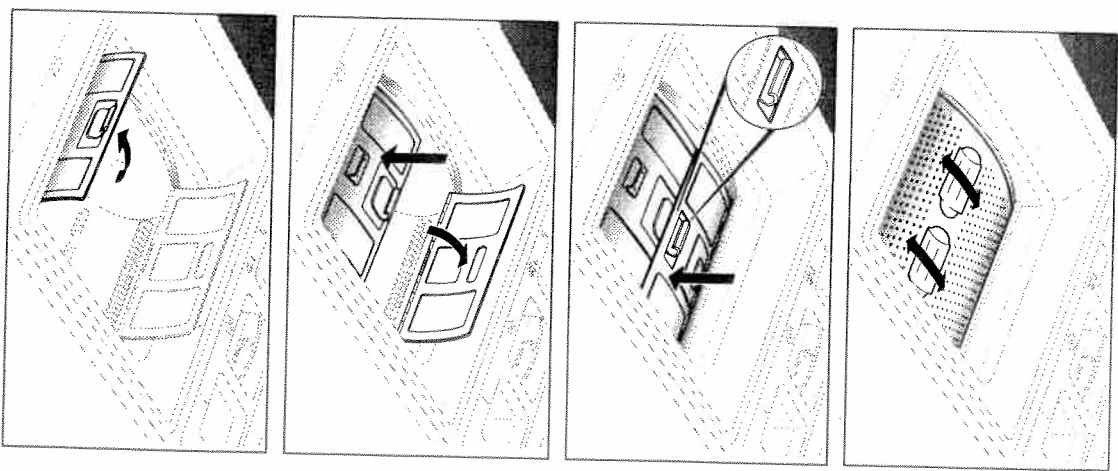

## Верхняя крышка и крышка барабана

### Закрывание крышки барабана

1. Опустите переднюю половину крышки вперед.

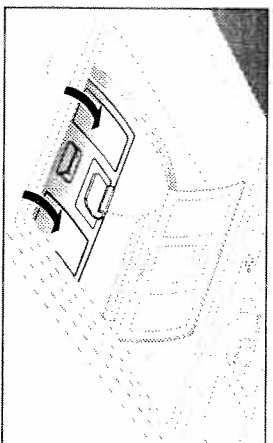

2. Удерживайте ее в таком положении и опустите заднюю вниз так, чтобы крючок передней половинки вошел в прорезь задней половинки крышки.

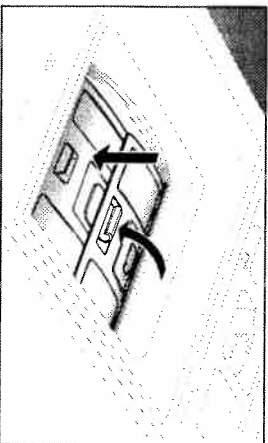

3. Теперь отпустите обе половинки крышки.

- ❑ Обе половинки крышки барабана закрыты правильно только тогда, когда при нажатии на переднюю половину она не открывается.

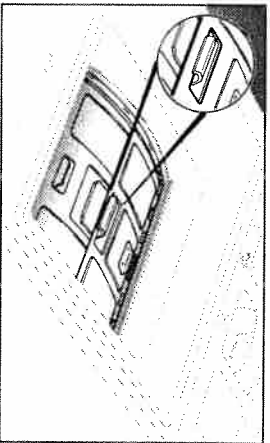

### Закрывание верхней крышки

- ❑ Закройте верхнюю крышку и нажмите на нее, пока не зафиксируется защелка.

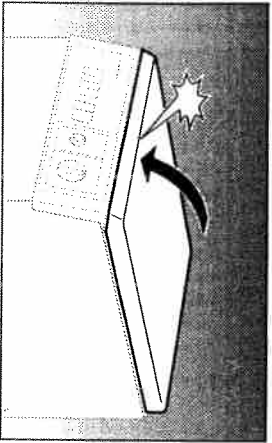

## Кювета для стиральных порошков и добавок

1. Нажмите на кнопку "открывание верхней крышки". При этом откроется верхняя крышка.
2. Откройте верхнюю крышку назад.

### Загрузка стиральных порошков

Стиральные порошки и средства для ухода за бельем помещаются в отделение I, II или ☼.

Отделение I: стиральные порошки

для предварительной стирки и замачивания.

Отделение II: стиральные порошки для главной стирки; составные стиральные порошки, поставленные в одной упаковке; средства для накрахмаливания.

Отделение ☼: средства ухода за бельем во время полоскания, например, ополаскиватель.

Если Вы установили программу без предварительной стирки, то порошки можно загружать непосредственно в барабан.

Для различных видов и количеств стирального порошка можно передвигать вставку в отделении II.

Если Вы используете порошкообразное стиральное средство:

- ❑ потяните вставку вверх до символа 

Если Вы используете жидкое стиральное средство:

- ❑ нажмите на вставку вниз, пока она не совместится с символом 

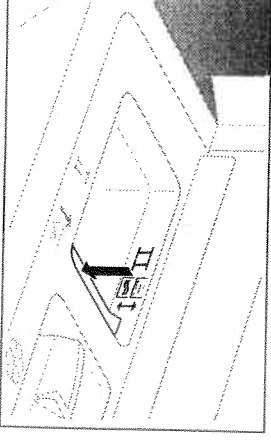
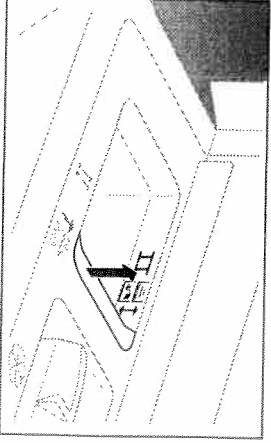
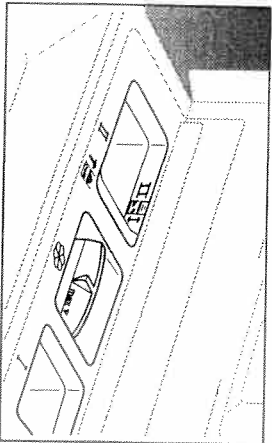

## Стиральные средства и средства ухода за бельем

Вы можете использовать все имеющиеся в продаже жидкие и порошкообразные стиральные средства, предназначенные для стиральных машин с барабаном.

Никогда не используйте средства с содержанием растворителей! В противном случае существует опасность взрыва!

Не применяйте вблизи от стиральной машины средства, содержащие растворители для усиления воздействия при стирке, так как эти средства могут привести к повреждению Вашего прибора.

Храните стиральные порошки и различные добавки для ухода за бельем в недоступных для детей местах!

### Количество стирального порошка

Только правильная дозировка может дать хорошие результаты при стирке, обращайтесь внимание на данные, приведенные на упаковках стиральных порошков.

**Количество** стирального порошка зависит от:

- жесткости воды
- Ваш водоканал может дать Вам исчерпывающую информацию о жесткости воды.

Жесткость воды		Немецкие стандарты жесткости воды
Диапазоны жесткости воды	Свойство	
1	мягкая	0-7
2	средняя	8-14
3	жесткая	15-21
4	очень жесткая	свыше 21

- Степени загрязненности белья
- количества белья и
- указаний по дозировке на упаковке стирального порошка.

Указанные на упаковке стирального порошка количества приведены для полной загрузки барабана.

При меньших количествах белья или меньшей загрязненности уменьшайте количество стирального порошка.

Слишком маленькая дозировка стирального порошка заметна только после нескольких стирок с маленькой дозировкой:

- белье становится серым и не отстирывается,
- на белье образуются серо-коричневые пятна (жирные кислоты),
- нагревательные элементы покрываются накипью.

Слишком большое количество стирального порошка влечет за собой:

- неблагоприятные последствия для окружающей среды,
- медленное вращение белья в барабане и сильное пенообразование, что приводит к плохим результатам стирки.

### Указания:

#### Устройство для смягчения воды

В диапазоне жесткости воды от 2 до 4 могут использоваться специальные средства для смягчения воды. Соблюдайте при этом указания, приведенные на упаковке!

В этом случае должна соблюдаться дозировка стирального порошка в соответствии с жесткостью воды (1 (мягкая)).

## Средства ухода за бельем / Подготовка белья к стирке

Отделение в ковете заполните сначала стиральным порошком, затем средством для смягчения воды. Благодаря этому происходит более хороший смыв средств водой.

### Средство для замачивания

Средство для замачивания загружается в отделение I коветы для стиральных порошков. Должна быть включена программа с замачиванием (стр. 26).

### Мягкий ополаскиватель,

#### средство для придания формы

Эти средства загружаются в отделение II. Свыше маркировки "макс" заполнить средства нельзя, так как в противном случае они будут смываться водой вместе со стиральными порошками в начале программы, но не на отрезке программы полоскания с ополаскивателем. Тщательное ополаскиватели рекомендуем перед заливкой их в отделение коветы размывать в небольшом количестве воды, чтобы не засорить перепускной шланг.

### Тонкие аппретуры и натуральный крахмал

Они добавляются в отделение II коветы. Устанавливайте при этом программу с накрахмаливанием (стр. 26).

### Отбеливающие средства, соль для удаления пятен

Порошкообразные отбеливающие средства и соли для удаления пятен могут использоваться для тканей, пятна с которых можно удалить при помощи отбеливателя.

Сначала в отделение II добавляйте стиральный порошок, а потом отбеливающее средство или пятновыводитель.

### Подготовка белья к стирке

#### Сортировка белья

Рассортируйте Ваше белье по символам, нанесенным на Вашей одежде.

- Вязаные вещи из шерсти или с долей шерсти должны обозначаться таким дополнением как "не скатываются" или "устойчивы к стирке в стиральной машине". В противном случае существует опасность, что Ваше белье свалится!

В стиральной машине Вы можете стирать белье, которое обозначено следующими символами по уходу за бельем:

Белье для кипячения	
Цветное белье	
Смешанные ткани, синтетика, верхняя одежда	
Тонкое белье и шерсть, пригодная для машинной стирки	

Белье, отмеченное следующими символами, в машине стирать нельзя:

Ручная стирка	
Не стирать	

## Подготовка белья к стирке

- Рассортируйте Ваше белье по цветам. Отделите цветное белье от белого, в противном случае белое белье станет серым.
  - Новое цветное белье нельзя стирать с остальным бельем. В противном случае существует опасность окрашивания белья!
  - Рассортируйте Ваше белье в соответствии с устойчивостью к нагрузкам. Не перегружайте стиральную машину. Превышение веса белья ведет к плохим результатам стирки. Максимальное количество загрузки белья:

<b>Цветного белья</b>	<b>4,5 кг.</b>
<b>и белья для кипячения тонкого белья, шерсти и белья, не требующего ухода</b>	<b>2 кг.</b>
- Практические советы**
- Перед началом стирки удалите все посторонние предметы из белья, например, булавки, скрепки и т.д.
  - Вычистите щеткой песок из карманов и обшлагов.
  - Застегните молнии и пуговицы на постельном белье.
  - Ролики на гардинах отстегните или свяжите их и поместите в пакет, предусмотренный для этого.
  - Особенно восприимчивое белье, как, например, колготки или гардины, или такие мелкие вещи как носки или носовые платки стирайте в сетке для стирки белья или в наволочке.
  - При стирке брюк, вязаных или подобных вещей, например, трикотажа, футболок и легких пуловеров, выверните их наизнанку.

При стирке бюстгалтеров с косточкой точкой обратите внимание на то, можно ли их стирать в стиральной машине.

**Внимание!** Бюстгалтеры с косточкой стирайте в наволочке, так как косточка при стирке может отделиться от белья, упасть через отверстия в барабане машины и повредить стиральную машину.

### Удаление пятен

Пятна должны удаляться по возможности быстро, пока они еще сырые, или их следует предварительно обработать. Сначала попробуйте это сделать водой и мылом. Не трите ткань, но только промокните грязь.

Очень грязные и засохшие пятна иногда можно удалить только после многократной стирки.

## Первое включение

### Первая стирка

Первая стирка должна проводиться без белья, чтобы удалить остатки контрольной воды, оставшиеся после проверок на производстве.

1. Убедитесь в том, что удалены все предохранительные болты на задней стенке Вашего прибора (см. руководство по установке).
2. Откройте водопроводный кран.
3. Нажмите на кнопку "открытие верхней крышки". При этом откроется крышка.
4. Откиньте верхнюю крышку назад.
5. Засыпьте в отделение II цветы для стиральных средств (левое отделение) половинку мерного стаканчика стирального порошка. При этом не используйте стиральные порошки для стирки тонкого белья или шерсти, так как они образуют большое количество пены.
6. Закройте верхнюю крышку.
7. Установите переключатель выбора программ на программу **normal** (стирка цветного белья и белья для кипячения).
8. Установите переключатель выбора температурных режимов на **90°C**.
9. Нажмите на кнопку "вкл/выкл". Через две секунды стиральная машина начнет работать по установленной программе.
10. После окончания программы нажмите на кнопку "вкл/выкл".

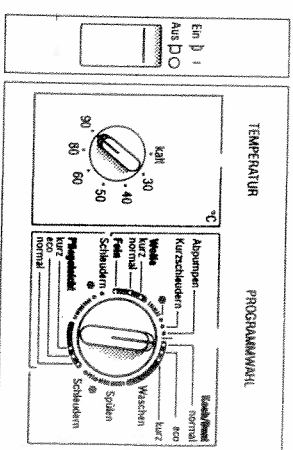
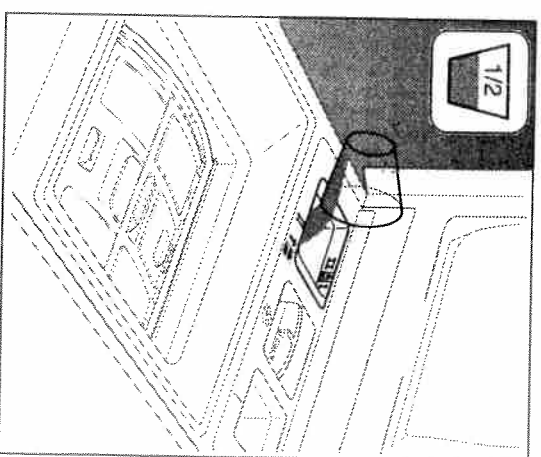

## Загрузка белья

### Открытие верхней крышки и крышки барабана

(см. стр. 15)

### Загрузка белья

- ❑ Перед загрузкой белья, которое было обработано средствами с содержанием растворителей, например, средством для удаления пятен, бензином, высушите его на воздухе. В противном случае имеется опасность взрыва!
- ❑ Перед загрузкой белья обратите внимание на то, не находятся ли посторонние предметы или случайно оставшиеся домашние животные в барабанах.
- ❑ Свободно разложите белье в барабанах, большие вещи вперемышку с маленькими. Соблюдайте максимальное количество загружаемого белья.

### Закрывание крышки барабана

(см. стр. 16)

- ❑ Проследите за тем, чтобы белье не было случайно зажато между барабаном и крышкой барабана.

### Загрузка спиральных порошков

(см. стр. 17).

### Закрывание верхней крышки

- ❑ Сначала проверьте, правильно ли закрыта крышка барабана. (см. стр. 16).

### Откройте водопроводный кран

## Выполнение программы

### Установка программы стирки

1. Установите переключатель выбора программ на необходимую программу, напр., **normal** (стирка цветного белья/белья для кипячения).
2. Переключателем, выбора температурных режимов установите необходимую температуру, например, **40°C**.
3. При необходимости установите дополнительные функции (см. стр. 13).

### Запуск программы

1. Убедитесь в том, что верхняя крышка и крышка барабана хорошо закрыты.  
При незакрытой верхней крышке предохранительный выключатель не позволяет запустить программу.
2. Нажмите на кнопку "вкл/выкл". Телерьв Ваша стиральная машина включена, и через две секунды она начнет работать по установленной программе.

### Дозагрузка белья в барабан

(см. стр. 27)

### Изменение программы

(см. стр. 27)

### Ход выполнения программы

Переключатель выбора программы автоматически вращается по направлению к положению начала программы. Стиральная машина начинает работать по установленной программе. Во время выполнения программы переключатель выбора программы вращается дальше и указывает на актуальное состояние программы.

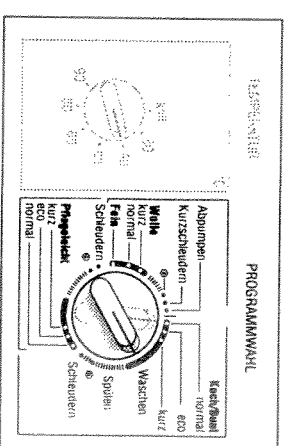
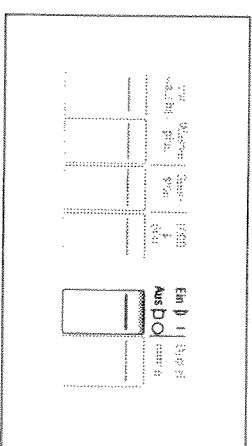
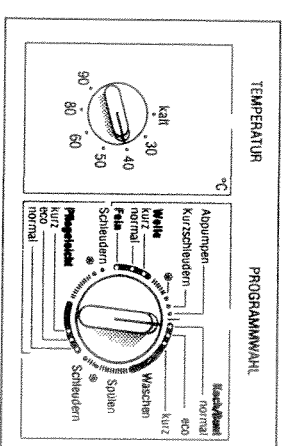

## Программа с остановкой полоסקания

**Предпосылка:** Вы включили дополнительную функцию "остановка полоскания".  
Белье остается лежать в последней воде для полоскания.

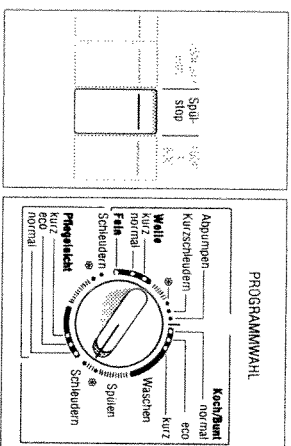

Верхняя крышка на протяжении всей программы заблокирована и может быть открыта только после отжима белья или после откочки спиральной раствора.

У Вас имеется две возможности остановить программу:

- Белье должно быть отжато: повторным нажатием на кнопку "остановка полоскания" отмените данную функцию. Спиральный раствор откачивается, белье отжимается.

или

- Вы хотите вынуть белье сырым: установите переключатель выбора программ на "Абшпрен". Вода будет откачиваться.

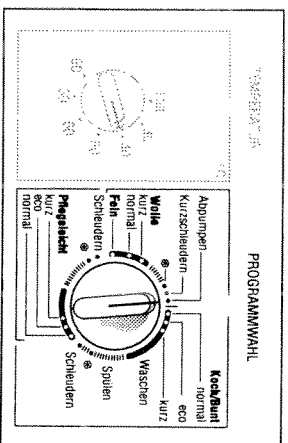

## Окончание программы / Выключение стиральной машины

### Окончание программы

Переключатель выбора программ находится на отметке позади положения установки соответствующей программы отжима.

Чтобы вынуть белье:

1. Нажмите примерно через\* две минуты после окончания программы на кнопку "Открытие верхней крышки". Верхняя крышка откроется.
2. Откройте верхнюю крышку.

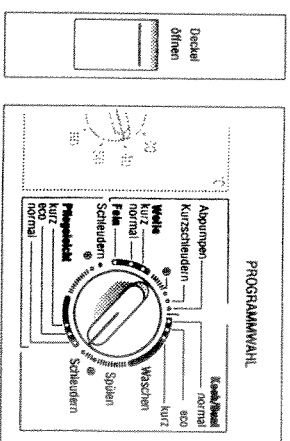

- Удалите посторонние предметы (например, крепежи) из барабана и уплотнительной резинки, так как это приводит к образованию ржавчины.

- На некоторое время оставьте крышку барабана открытой, чтобы Ваша стиральная машина могла высухнуть.

### Выключение стиральной машины

1. Нажмите на кнопку "вкл/выкл".
2. Закройте водопроводный кран.
3. Нажмите кнопки дополнительных функций нажмите повторно, чтобы отключить данные функции.

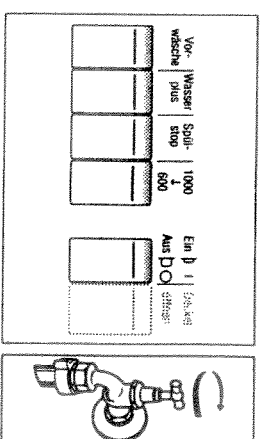

### Замачивание

В Вашей стиральной машине Вы можете замачивать белье на протяжении любого времени.

1. Замачивайте белье только одного цвета.
  2. Средства для замачивания загружаются в отделение I коветы. Соблюдайте указания на упаковке!
  3. Закройте верхнюю крышку и крышку барабана.
  4. Переключатель выбора программ установите на программу **potnal** (стирка цветного белья и белья для кипячения).
  5. Переключатель выбора температурных режимов установите на **30°C**.
  6. Нажмите на кнопку "предварительная стирка".
  7. Нажмите на кнопку "вкл/выкл". Стиральная машина начинает работу по установленной программе.
  8. Примерно через 10 минут повторным нажатием на кнопку "вкл/выкл" снова выключите стиральную машину.
- Замачивайте белье в течение необходимого времени.

### Взгляд за этим:

9. Произведите программе отжима.
10. После отжима установите необходимую программу стирки и соответствующую температуру.
11. Засыпьте стиральный порошок в камеру II.
12. Нажмите на кнопку "вкл/выкл". Стиральная машина начнет работать по установленной программе.

### Накрахмаливание

Белье до этого не должно обрабатываться мягким ополаскивателем.

1. Растворите средство для крахмалования примерно для 20 литров воды (соблюдайте указания на упаковке) в одном литре воды. Растворенное средство вылейте в открытый барабан.
2. Загрузите постиранное, но не обработанное ополаскивателем белье в барабан.
3. Тщательно закройте крышку барабана и верхнюю крышку стиральной машины.
4. Установите переключатель выбора программ на **Felwäsche** (тонкое белье).
5. Установите переключатель выбора температурных режимов в положение "Kalt".
6. Нажмите на кнопку "вкл/выкл". Стиральная машина начинает работу по установленной программе.
7. Примерно через 10 минут повторным нажатием на кнопку "вкл/выкл" выключите стиральную машину.

### Взгляд за этим:

8. Отожмите белье.

### Окрашивание

Окрашивание в Вашей стиральной машине возможно с некоторыми ограничениями.

Используйте, пожалуйста, только экологически чистые красители. Соблюдайте указания изготовителя и указания о пригодности использования красителей в стиральной машине.

**Указание:** после каждого процесса окрашивания включите прибор на программу стирки белья для кипячения при 90°C, не загружая в нее белье. В отделение II коветы для стиральных порошков насыпьте  $\frac{1}{2}$  мерной емкости стирального порошка.

**Внимание!** Не исключено последующее окрашивание белья из-за остатков красителей на деталях стиральной машины.

### Обесцвечивание

Обесцвечивание в Вашей стиральной машине невозможно. Средства для обесцвечивания белья могут содержать хлор или серу, которые могут повредить Вашу стиральную машину.

### Дозагрузка белья в барабан

После начала программы в машину можно дополнительно дозагрузить белье.

1. Повторным нажатием на кнопку "вкл/выкл" выключите стиральную машину.
2. Через две минуты можно открыть верхнюю крышку и крышку барабана.
3. Дозагрузите белье в барабан.
4. Тщательно закройте крышку барабана и верхнюю крышку.
5. Нажмите на кнопку "вкл/выкл". Стиральная машина продолжит работу по установленной программе.

### Изменение программы

Если Вы ошибочно выбрали неправильную программу и нажали на кнопку запуска, изменение программы возможно следующим образом:

1. Повторным нажатием на кнопку "вкл/выкл" выключите стиральную машину.
2. Установите переключатель выбора программ на новую программу, а переключатель выбора температурных режимов - на новую температуру.
3. Нажмите на кнопку "вкл/выкл". Стиральная машина продолжит работу по установленной программе.

### Чистка прибора

- ❑ Не используйте растворители! Эти средства могут повредить детали Вашего прибора, вызывают возникновение ядовитых паров и взрывоопасны!

- ❑ Не поливайте машину струей воды! Корпус и панель управления можно чистить только мыльным раствором или чистящими средствами без содержания растворителей и не абразивными чистящими средствами.

### Удаление накипи

При правильной дозировке стиральных порошков проведение этой операции не требуется.

**Внимание!** Средства для удаления накипи содержат кислоты, которые могут разъесть детали стиральной машины и послужить причиной окрашивания белья.

Если Вы все-таки решили удалить накипь, соблюдайте указания изготовителя по применению данного средства.

### Чистка барабана и резинового манжета

Латна ржавчины, которые возникли из-за оставшихся в машине металлических предметов, удалайте при помощи чистящих средств без содержания хлора (соблюдайте указания изготовителя и описание состава, приведенные на упаковке).

- ❑ Не используйте при этом металлические щетки!
- ❑ Никогда не применяйте жесткие щетки.

### Шланг для подачи воды

Чтобы избежать повреждений, необходимо каждые 5 лет вызывать специалиста для проверки состояния шлангов.

### Чистка вставки для средств ухода за бельем

1. Выньте вставку из отделения ☞.

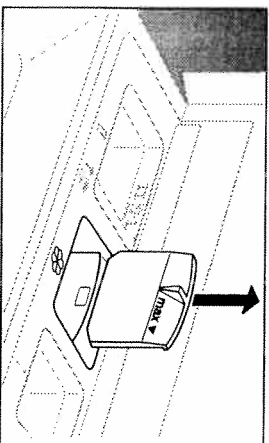

2. Очистите вставку потоком воды.

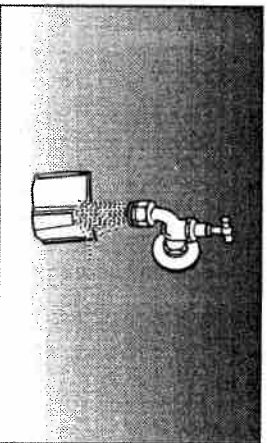

3. Поместите вставку обратно в отделение ☞.

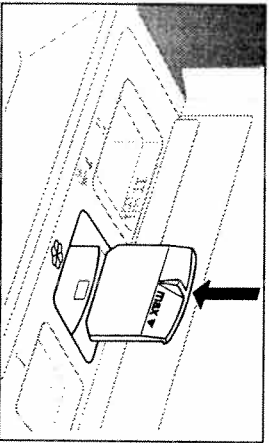

### Чистка фильтров в шланге для подачи воды

Фильтры в шланге для подачи воды должны подвергаться чистке, если при открытом кране в стиральную машину не поступает вода или поступает в малом количестве, и машина не начинает работать по заданной программе.

Фильтры находятся в месте резьбового соединения шланга с водопроводным краном на задней стороне стиральной машины.

#### Процесс чистки

1. Закройте водопроводный кран.
2. Установите переключатель программ на программу 5 (стирка белья, не требующего ухода, нормальная программа), а переключатель температуры - на холодную воду. Включите стиральную машину нажатием на кнопку "вкл/выкл".

Через 40 секунд снова выключите машину нажатием на кнопку "вкл/выкл". Давление воды в шланге для подачи воды будет снижено.

3. Открутите шланг от водопроводного крана и промойте фильтр под струей воды.

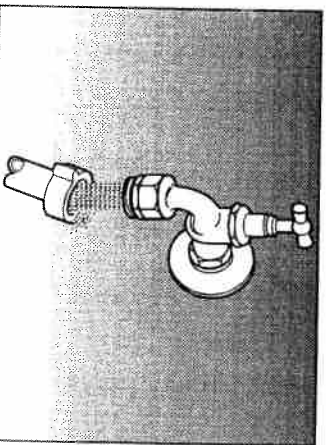

4. Подсоедините шланг к водопроводному крану.
5. Открутите шланг на задней стороне стиральной машины.
6. Фильтр выньте плоскогубцами, прочистите его и снова установите на место.

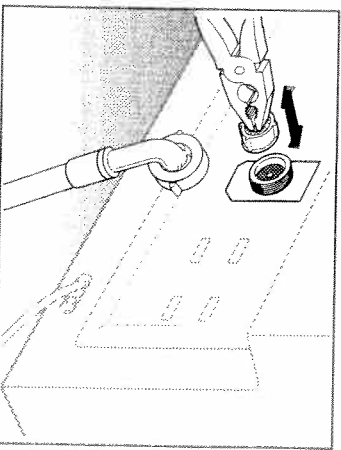

7. Снова подсоедините шланг.
8. Откройте водопроводный кран и проверьте, поступает ли вода.
9. Закройте водопроводный кран.

### Защита от промерзания

Если Ваша стиральная машина находится в помещении, в котором существует опасность ее промерзания, необходимо после каждого использования машины из нее должны быть слиты все остатки воды из насоса для откачки стирального раствора и из шлангов для подачи и слива воды.

### Удаление воды из насоса для откачки воды

(см. раздел "Чистка насоса для откачки стирального раствора" на стр. 30).



## Чистка машины и уход за ней

**Удаление воды из шлангов для подачи воды:**

1. Закройте водопроводный кран.
2. Снизьте давление в шланге для подачи воды (см. "Чистку фильтров в шланге для подачи воды", п. 2).
3. Открутите шланг от крана и опустите его конец в вакуум-либо емкость.
4. Снова подсоедините шланг к водопроводному крану.

### Чистка насоса откачки стирального раствора

В нормальном случае данная чистка не требуется, т.к. Ваша стиральная машина оснащена насосом, не требующим технического обслуживания. Эта чистка необходима:

- если насос засорен посторонними предметами (например, пуговицами, скрепками и т.д.), и если он не откачивает воду;
- после стирки белья, которое выдает большое количество ворса.

**Осторожно!** Горячий стиральный раствор перед проведением чистки необходимо охладить. В противном случае существует опасность ожога!

#### Порядок действий при чистке:

1. Выключите стиральную машину.
2. Демонтируйте нижнюю панель на передней части стиральной машины.

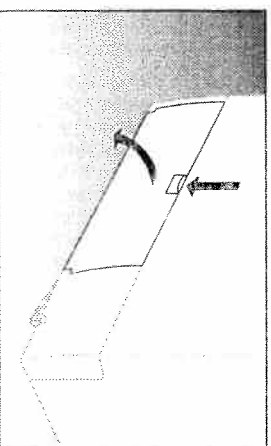

30

3. Снимите шланг для слива воды, выньте заглушку, спустите воду в плоскую емкость. Процесс при необходимости повторите несколько раз. Если засорен насос, из него может вылиться до 20 литров воды. Для этого приготовьте ведро.

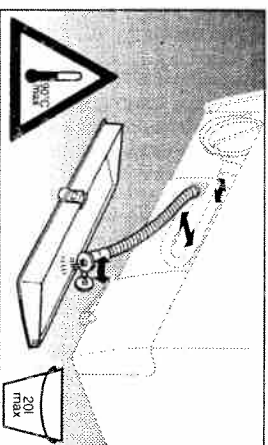

4. Поставьте заглушку на шланг для слива воды и положите его на место.

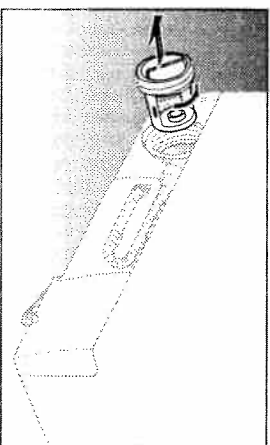

5. Открутите крышку насоса.

## Чистка машины и уход за ней

6. Удалите из насоса посторонние предметы и отложения ворса. Очистите внутреннюю камеру насоса. Крыльчатка насоса должна вращаться свободно.

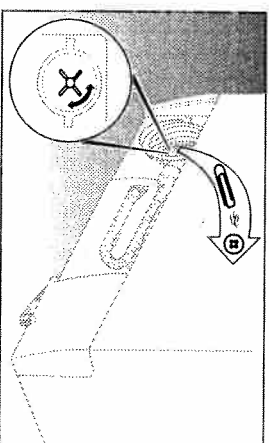

7. Закрутите крышку насоса.

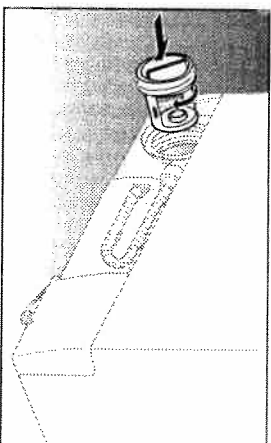

8. Установите на место нижнюю панель и закрепите заглушки.

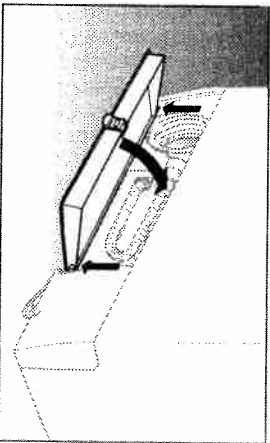

9. Налейте примерно 2 литра воды в открытую стиральную машину, тщательно закройте верхнюю крышку и крышку барабана и включите программу **Абритрен** ("откачка воды"). Благодаря этому Вы избежите того, что при последующей стирке стиральные порошки попадут в систему слива воды неиспользованными.

31

## Самостоятельное устранение небольших неисправностей

- Ремонтные работы на электроприборах должны производиться только специалистами. Из-за неправильного выполнения ремонта для пользователя могут возникнуть значительные опасности.

### Неисправности

### Возможные причины/Устранение

#### Не начинается стирка

- Неправильно закрыты крышка барабана и верхняя крышка.
- Не установлена программа стирки.
- Не нажата кнопка включения.
- Отключен предохранительный автомат.
- Отключена электроэнергия.
- Вилка прибора не вставлена или плохо вставлена в розетку.
- При установке программ стирки цветного белья, белья для кипячения и белья, не требующего ухода, возможны короткие замедления до начала программы.

#### Отключена электророзетка

- При отключении электроэнергии можно произвести аварийный слив воды (см. "Чистку насоса для откачивания стирального раствора", стр. 30).

#### Вода не поступает, а индикатор хода выполнения программ стремится занять конечное положение

- Сначала проверьте:
- открыт ли водопроводный кран,
  - не забит ли фильтр в шланге для подачи воды (см. стр. 29).
- После этой проверки:
- снова установите программу стирки белья,
  - не добавляйте стирального порошка,
  - запустите программу.
- Если снова появляется тот же сбой, то это говорит о нарушении работы стиральной машины, которое устранить может только сервисная служба.

#### Стиральный порошок не смывается из отделения I

Не нажата кнопка "предварительная стирка".

## Самостоятельное устранение небольших неисправностей

### Неисправности

### Возможные причины/Устранение

#### В ковете для стиральных порошков остаются стиральные порошки

- Стиральные порошки были слишком влажными или кошками.
- Перед загрузкой стиральных порошков высушите ковету.
- При использовании жидких и комбинированных моющих средств пользуйтесь рекомендациями по дозировке и добавляйте их в барабан вместе с бельем.
- Нажмите вниз вставку для жидких моющих средств. Установите вставку в положение для порошкообразных моющих средств (см. стр. 17).

#### Результат стирки плохой

- Степень загрязненности белья была выше, чем обычно.
- Поменяйте стиральный порошок и измените его дозировку.
- Устанавливайте максимальную температуру для стирки соответствующих тканей.
- Выберите более сильную программу стирки.

#### На белье заметны остатки стирального порошка

Это объясняется не плохим результатом полоскания, но речь идет о нерастворимых остатках некоторых стиральных порошков без содержания фосфата, которые склонны к отложению на белье в виде белых пятен. Рекомендуем Вам высушить белье и след за этим почистить щеткой, либо снова повторить процесс полоскания. Возможно, следует сменить стиральный порошок.

#### На белье заметны серые остатки

При загрязнениих мазями, жирами или маслами обычная дозировка стиральных порошков зачастую недостаточна. При следующей стирке увеличьте дозировку. Рекомендуем устанавливать максимально допустимую температуру для соответствующего типа ткани.

#### На белье заметны серые пятна

Эти пятна могут быть вызваны косметическими средствами или ополаскивателями и могут попасть на белье еще перед стиркой вне стиральной машины. Рекомендуем Вам замочить белье в жидком моющем средстве, после чего некоторые пятна хорошо отстираются.

## Самостоятельное устранение небольших неисправностей

Неисправности	Возможные причины/Устранение
Из коветы для стиральных порошков выходит пена	Вы загрузили слишком большое количество стирального порошка. Отключите Ваш прибор на 5-10 минут. Для остановки пены Вы можете добавить в ковету для стиральных порошков одну столовую ложку ополаскивателя, смешанного с 1/2 литра воды. При следующей стирке измените дозировку стирального порошка.
После последнего полоскания заметна пена	Некоторые стиральные порошки склонны к большому пенообразованию, что, однако, не оказывает никакого влияния на результат полоскания.
Слышны шумы мотора	Это не является неисправностью! На фазе обкатки приводного мотора могут быть шумы.
Слышны шумы насоса в начале программы	Это не является неисправностью! В начале выполнения программы без предварительной стирки на короткое время включается насос для откачивания раствора стиральных порошков.
Слышны шумы насоса	Это не является неисправностью! Шумы при пуске насоса и засасывании воды являются нормой.
Многократный повтор отжима	Система распознавания дисбаланса распознала дисбаланс и при помощи многократных попыток начать отжим устранила его.
Вибрация при стирке и отжиме	<ul style="list-style-type: none"><li>- Вы не удалили транспортные болты. Соблюдайте указания, приведенные в разделе по установке стиральной машины.</li><li>- Ножи стиральной машины при установке не были зафиксированы. Снова установите Ваш прибор по водяному уровню, прочно зафиксируйте ножи (см. руководство по установке стиральной машины).</li><li>- Ваш прибор стоит на роликах. Переведите рычаг, расположенный на передней части стиральной машины, слева направо. Теперь Ваша стиральная машина прочно стоит на ножках.</li></ul>

## Самостоятельное устранение небольших неисправностей

Неисправности	Возможные причины/Устранение
Увеличение времени выполнения программы	<ul style="list-style-type: none"><li>- В результате образования большого количества пены система распознавания пены включила дополнительное полоскание, чтобы обеспечить хороший результат полоскания.</li><li>- При большом дисбалансе при отжиме может произойти увеличение времени программы из-за нескольких попыток равномерного распределения белья в барабане.</li></ul> Мы рекомендуем Вам стирать больше и меньшие вещи попеременно, чтобы избежать или уменьшить дисбаланс.
Стиральная машина останавливается во время полоскания, но насос работает	При слишком большом количестве пены система распознавания пены включила пятиминутный режим ожидания, чтобы осела пена и был обеспечен хороший результат полоскания.
Не нажимается кнопка "открытие верхней крышки"	<ul style="list-style-type: none"><li>- Еще не закончена программа стирки.</li><li>- Установлена программа "остановка полоскания" (см. стр. 24).</li></ul>
Белье не отжато, в стиральной машине осталась вода	<ul style="list-style-type: none"><li>- После откачивания воды и окончания программы верхняя крышка стиральной машины открывается только через 2 минуты.</li><li>- Сначала проверьте:<ul style="list-style-type: none"><li>- не установлена ли программа с остановкой полоскания (см. стр. 24),</li><li>- стоит ли индикатор хода выполнения программы в конечном положении.</li></ul></li><li>- Отключите стиральную машину.</li><li>- Проверьте, не забиты ли шланг для стока воды, стоячая труба или насос откачки стирального раствора (о чистке насоса можно прочитать на стр. 30).</li></ul> После того, как все было проверено: <ul style="list-style-type: none"><li>- установите снова программу стирки белья,</li><li>- не добавляйте стиральных порошков,</li><li>- запустите программы.</li></ul> Если снова появится та же неисправность, то это говорит о неисправности в машине, которую может устранить только сервисная служба.

## Сервисная служба

### Сервисная служба

□ Перед вызовом сервисной службы проверьте, не можете ли вы сами устранить неисправности (см. главу "Самостоятельное устранение неисправностей"). В случае, если сервисная служба только проконсультирует Вас даже во время гарантийного срока, эта работа также должна Вами оплачиваться.

**Внимание!** Если Вы самостоятельно не можете устранить неисправность, отключите Ваш прибор, выньте вилку из розетки, закрутите водопроводные краны и вызовите специалиста сервисной службы.

О месте нахождения ближайшей к Вам сервисной службы Вы можете узнать из прилагаемого списка адресов. Сервисной службе сообщите, пожалуйста, заводской номер Вашего прибора (FD) и серийный номер (E-Nr). Эти данные Вы найдете на фабричной табличке, находящейся на открытой нижней панели и в жирной рамке таблички на задней стороне прибора.

**E-Nr.** **FD**

Запишите здесь номера Вашей стиральной машины.

Сообщая данные номера, Вы можете избежать ненужных приездов специалиста к Вам. Тем самым Вы сэкономите дополнительные средства.

## Данные расхода стиральной машины

**Внимание!** Данные расхода спиральных машин могут отклоняться от приведенных значений в зависимости от давления воды в водопроводе, жесткости воды, температуры поступающей воды, температуры помещения, типа белья и его количества, а также от применяемых стиральных порошков и моющих средств, колебаний напряжения в Вашей электрической сети и от установленных дополнительных функций.

Нормальная программа (без дополнительных функций)	Загрузка	Данные расхода
Белье для кипячения, 90°C	4,5 кг	Электроэнергия: 1,8 кВт·ч Вода: 72 литра
Цветное бельё, 60°C <sup>1)</sup>	4,5 кг	Электроэнергия: 1,1 кВт·ч Вода: 62 литра
Цветное бельё, 40°C	4,5 кг	Электроэнергия: 0,5 кВт·ч Вода: 62 литра
Бельё, не требующее ухода, 40°C	2 кг	Электроэнергия: 0,4 кВт·ч Вода: 60 литров
Тонкое бельё, 30°C	2 кг	Электроэнергия: 0,4 кВт·ч Вода: 73 литра
Шерсть, 30°C	2 кг	Электроэнергия: 0,4 кВт·ч Вода: 73 литра

<sup>1)</sup> Данные расхода указаны в соответствии с нормативом EN 60456.

## Удаление транспортнорочных блокировок

**Внимание!** Перед первым включением спиральной машины необходимо в обязательном порядке удалить транспортнорочные блокировки.

Сохраните транспортнорочные блокировки для возможной будущей перевозки спиральной машины (переезда).

1. Открутите четыре наружных болта гаечным ключом на 10 мм.

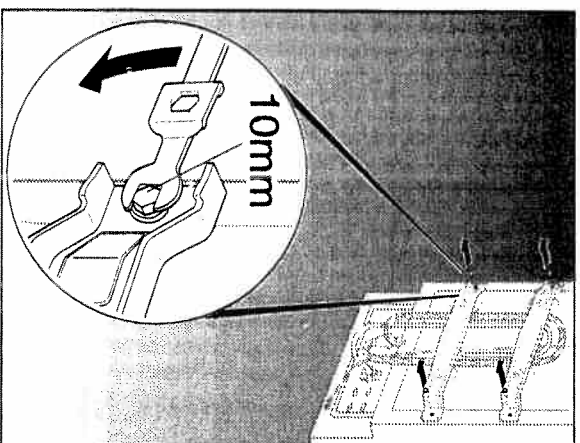

4. Закройте четыре больших отверстия на задней стенке спиральной машины, установив в них поставленные заглушки.

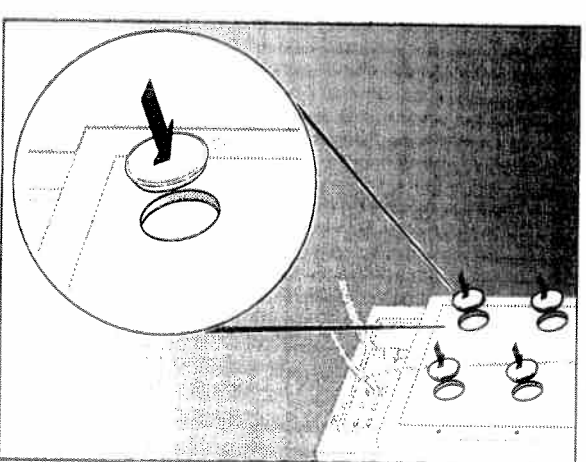

## Удаление транспортнорочных блокировок

2. Ослабьте четыре внутренних болта гаечным ключом на 13 мм.

Если у Вас нет подходящего ключа на 13 мм, эти болты Вы можете открутить поставленным ключом.

- Будьте осторожны! При срывании ключа существует опасность повреждения!

3. Снимите транспортнорочные блокировки.

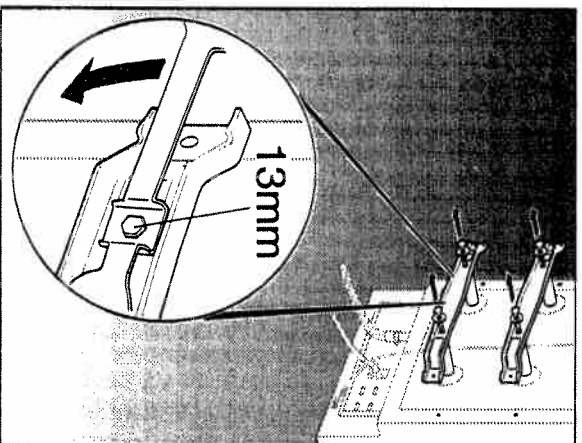

5. Одним из наружных болтов прикрутите хомут шланга к одному из верхних маленьких отверстий.

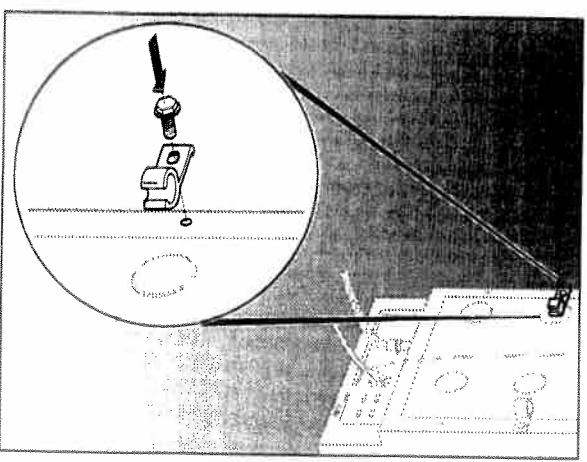

## Возможность перемещения стиральной машины

### Основное положение

Рычаг находится на передней стороне прибора снизу справа.

- При стирке белья стиральная машина всегда должна стоять на ножках (при этом рычаг должен находиться справа).

При перемещении стиральной машины по помещению ее можно передвигать на роликах.

- Возможность перемещения стиральной машины предусмотрена только для изменения места установки в помещении, но не для дальнего расстояния.

- При передвижении стиральной машины обратите внимание на то, чтобы ролики не наезжали на шланги подачи и слива воды, а также сетевой кабель.

1. Шланг для слива воды можно закрепить на хомут, расположенный на задней стороне стиральной машины.

Сетевой кабель можно смотать, а вилку вставить в предусмотренные для этого отверстия, расположенные также на задней стороне стиральной машины.

2. Переверните рычаг, расположенный впереди стиральной машины, справа налево. Теперь Ваша стиральная машина стоит на роликах.

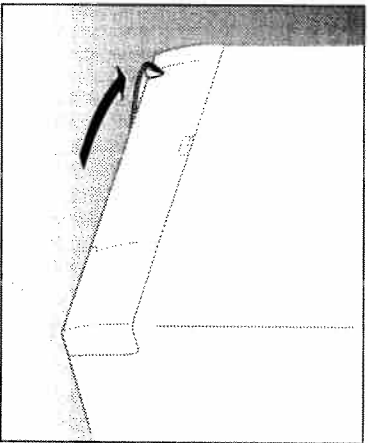
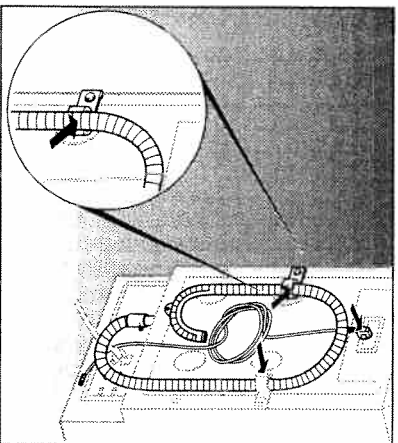
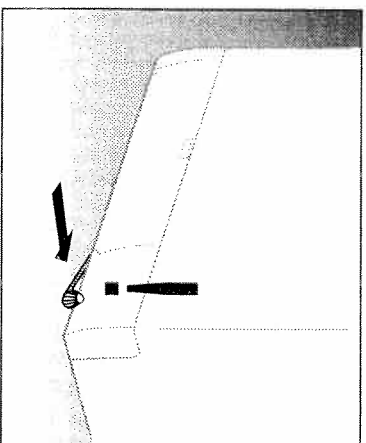

## Возможность перемещения стиральной машины

3. Возьмитесь за углубления с левой и правой сторон стиральной машины и переместите ее на нужное место.

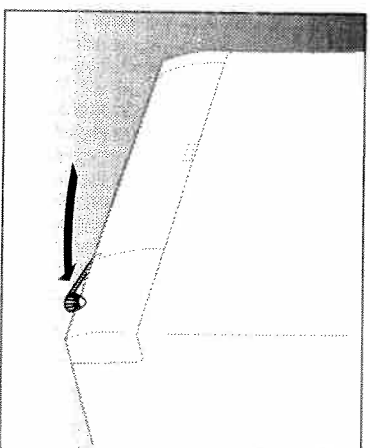
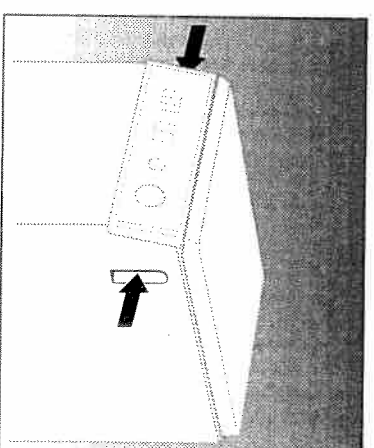

4. Установите рычаг в исходное положение (вправо). Теперь Ваша стиральная машина стоит на ножках.

## Установка стиральной машины

- При установке и подключении стиральной машины к сети следует соблюдать рекомендации по технике безопасности, общие рекомендации, возможные правила водоканала и правила по подключению электрических приборов к сети.
  - Будьте осторожны при поднимании прибора. Существует опасность порыва!
  - Стиральную машину нельзя поднимать за выступающие детали!
  - В сомнительных случаях необходимо вызвать специалиста для подключения стиральной машины.
- Каждая стиральная машина перед поставкой ее в торговую сеть тщательно проверяется.
- Наличие влаги или остатков воды, которые Вы, вероятно, обнаружите при установке стиральной машины, объясняется этими производственными проверками.

### Место установки

Чтобы обеспечить устойчивость стиральной машины при отжиме, поверхность, на которую устанавливается прибор, должна быть прочной и ровной.

Мягкое половое покрытие, например, ковровлин, не пригодно.

- Если в Вашей квартире деревянные полы, то стиральную машину лучше всего устанавливать на деревянную водонепроницаемую плиту толщиной примерно 30 мм, которую необходимо скрепить шурупами с полом. Стиральную машину устанавливайте по возможности в углу помещения. Закрепите ножки.
- Если Вы хотите установить стиральную машину на подставку, то ножки необходимо закрепить, чтобы машина не могла сместиться во время отжима белья.

Детали для крепления ножек стиральной машины Вы можете купить в Вашей специализированной торговой сети.

Номер заказа: WX 9756  
WMZ 2200

## Установка стиральной машины

При установке стиральной машины обратите внимание на:

- размеры прибора и
- длину сетевого кабеля и шлангов при подключении справа или слева.

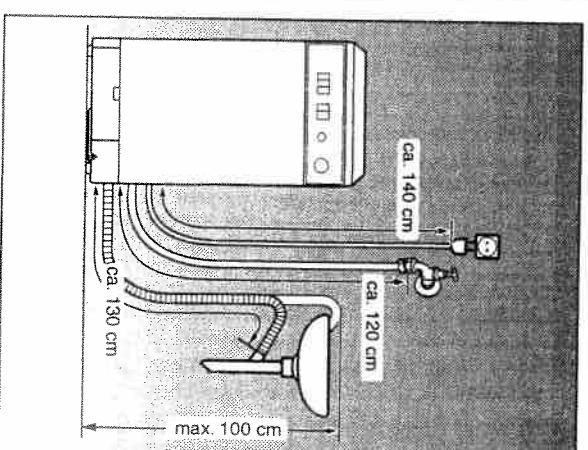
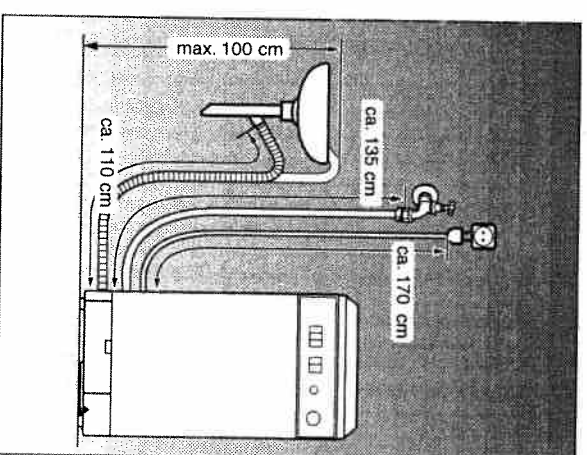
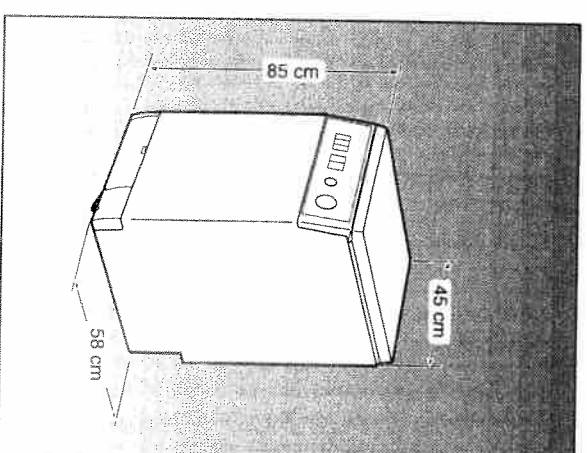

## Выравнивание стиральной машины

**Внимание!** Стиральная машина должна стоять горизонтально на всех четырех ножках и не качаться.

- Выровняйте стиральную машину при помощи водяного уровня по всем четырем сторонам.

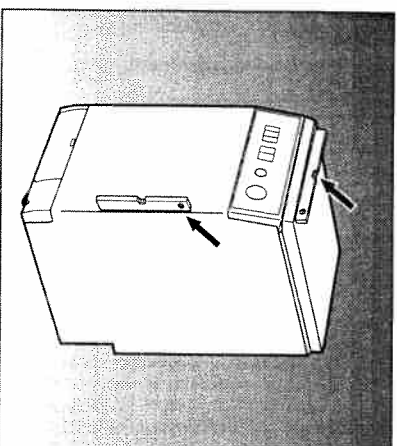

Если это необходимо, установите высоту при помощи изменяемых по высоте ножек.

1. Ослабьте контргайки.
2. Установите правильную высоту стиральной машины.
3. Снова затяните контргайки, чтобы сохранилась установленная Вами высота.

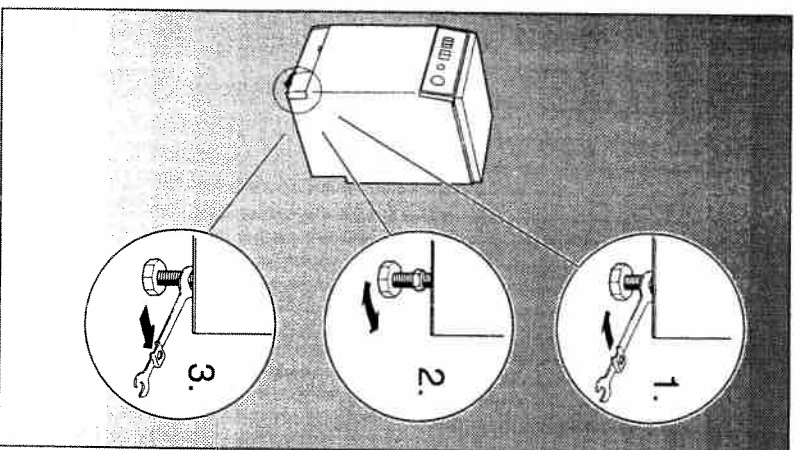

## Поддача воды

Для подключения стиральной машины к водопроводу необходим водопровод холодной воды под давлением минимум 1 бар (1 атм) (при открытом кране из крана должно вытекать более 8 литров в минуту).

Если давление в водопроводе составляет более 10 атм, необходимо установить редуктор для понижения давления.

Не подключайте стиральную машину к накопительным водонагревателям, работающим без давления! В сомнительном случае для подключения стиральной машины к водопроводу вызывайте специалиста!

Пластмассовые муфты на концах шлангов затягивайте руками.

Шланг для подачи воды находится в барабане стиральной машины.

Подсоедините шланг для подачи воды:

- к стиральной машине на задней стороне и
- к водопроводному крану.

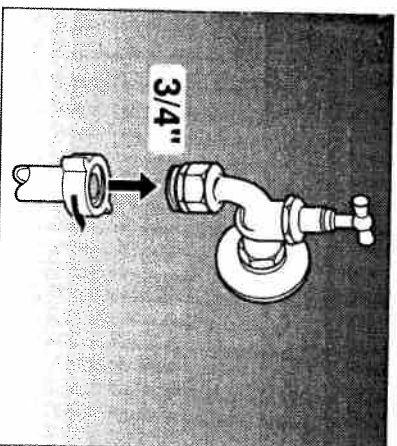

**Внимание!** Места подсоединения шланга находятся под давлением, поэтому их необходимо проверить на герметичность!

Фильтры, установленные на свободном конце шланга для подачи воды и около магнитного клапана, должны демонтироваться только с целью их очистки.

Чтобы избежать возможные повреждения, после окончания стирки необходимо закрывать водопроводный кран или промежуточный клапан.

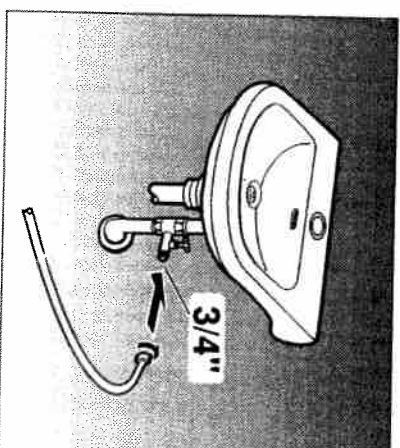
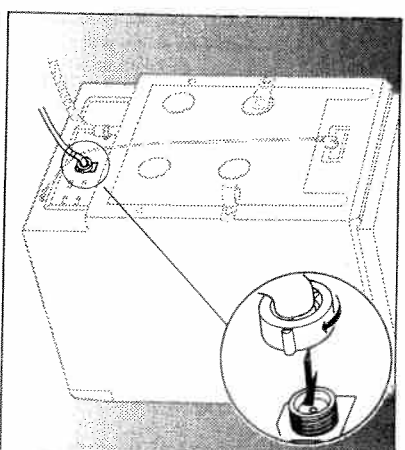



## Слив воды

- ❑ При подсоединении шланга для слива воды не перегибайте его и не тяните за него.
  - ❑ При сливе воды в раковину шланг должен быть зафиксирован, чтобы он не соскочил.
- Проверьте, достаточно ли быстро стекает вода.

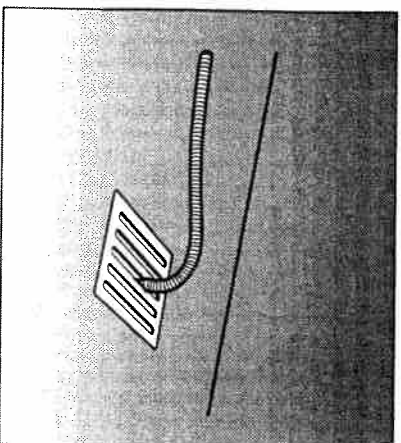
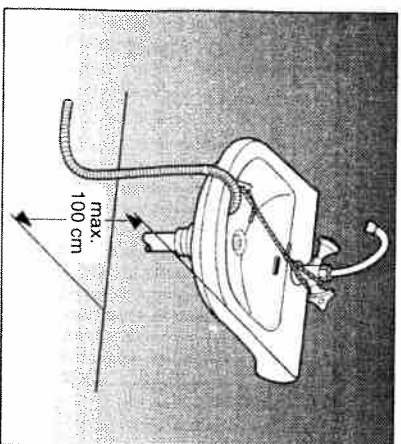

- ❑ Удостоверьтесь в том, что сток в раковине не заткнут. В противном случае вода может вылиться через верх!
  - ❑ При сливе воды в канализацию через сифон места подсоединения шланга должны быть хорошо стянуты хомутами. В противном случае вода может вылиться через верх!
- Необходимые для этого хомуты Вы можете купить в специализированной торговой сети.

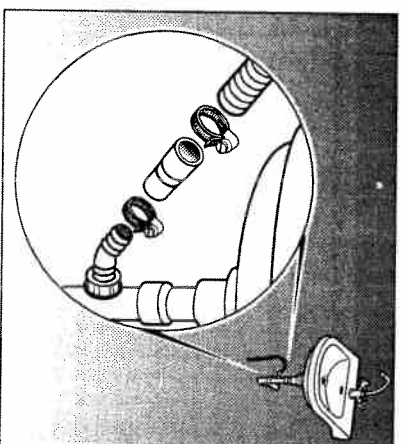

## Подключение к электрической сети

- ❑ Подключение стиральной машины к сети с переменным напряжением должно производиться через розетку с защитными контактами, установленную в соответствии с нормативами.
- ❑ Величина напряжения, указанная на типовой табличке стиральной машины (задняя сторона прибора), должна совпадать с величиной напряжения в месте установки.
- ❑ Данные об общей потребляемой мощности, а также о необходимых предохранительных автоматах приведены на типовой табличке стиральной машины.
- ❑ Убедитесь в том, что розетка и вилка совпадают, что сечение провода достаточно большое, и что система заземления в Вашей квартире установлена в соответствии с нормативами.
- ❑ Возможную замену сетевого кабеля может выполнить только специалист. Запасной сетевой кабель Вы можете купить в нашей сервисной службе.  
Номер заказа: 260752.
- ❑ Запрещается использовать удлинители и многополюсные штекеры.
- ❑ Не подключайте стиральную машину к электрической сети мокрыми руками.
- ❑ При использовании предохранительного автомата от утечки тока разрешается использовать только один тип с обозначением . Только этот защитный автомат гарантирует выполнение требований действующих нормативов.
- ❑ Вилку прибора снимайте из розетки, держа её только за корпус вилки.

### Для стиральных машин, имеющих таблички описания тканей

На панели управления нанесено описание тканей с обозначениями кнопок управления и описанием соответствующих программ.

В этом месте Вы можете прикрепить табличку с описанием тканей и соответствующих программ на Вашем родном языке.

Соблюдайте руководство по наклейке описания, которое находится в упаковке описания.

### Удлинение шланга подачи воды

Если место для подключения к водопроводу слишком удалено, то необходимо удлинить шланг для подачи воды.

Для этого имеются следующие варианты:

более длинный шланг для подачи воды длиной примерно 2,5 м.

установка дополнительных труб длиной примерно 2,5 м.

Номер заказа: WZ 10130  
WMZ 2380

Более длинный шланг и комплект деталей для установки дополнительных труб Вы можете купить в Вашей специализированной торговой сети.

AP46



Уважаемые господа, сообщаем Вам, что наша продукция сертифицирована на соответствие требованиям безопасности согласно Закону РФ «О защите прав потребителей» московским органом по сертификации «Ростест-Москва» (регистрационный номер АР46). Сведения о номере сертификата и сроке его действия Вы можете получить в московском Представительстве фирмы Бош-Сименс Хаусгерате ГмбХ у нашего менеджера по сертификации по телефону (095) 737-29-26.

### Условия гарантийного обслуживания (в соответствии с Законом РФ «О защите прав потребителей»)

1. Мы бесплатно в течение 12 месяцев со дня начала действия гарантийного срока устраняем неполадки, возникшие в изделии, при условии, что неполадки не возникли вследствие нарушения покупателем правил пользования, транспортировки, хранения, действия третьих лиц, попадания внутрь прибора домашних животных, бытовых насекомых и грызунов, а также действия непреодолимой силы (пожара, природной катастрофы и т.п.). Гарантия действительна, если в гарантийный период ремонт неисправных приборов производился уполномоченными нами лицами (см. список адресов пунктов авторизованного сервисного обслуживания).
2. Гарантия не распространяется на приборы с неисправностями, возникшими вследствие существенных нарушений технических требований, огоренных в инструкции по эксплуатации, в том числе нестабильности электросети, превышающей установленные ГОСТом пределы, а также существенных негативных воздействий окружающей среды.
3. Неисправные узлы приборов в гарантийный период бесплатно ремонтируются нами или заменяются новыми. Решение вопроса о целесообразности их замены или ремонта остается за Службой сервиса. Заменяемые детали переходят в собственность Службы сервиса.
4. Стационарно подключенные крупные приборы ремонтируются по месту подключения. Другие приборы, на которые распространяются гарантийные обязательства, ремонтируются в нашей сервисной мастерской.
5. После истечения гарантийного срока наша Служба сервиса, а также мастерские наших партнеров всегда готовы предложить Вам свои услуги.

Фирма-производитель оставляет за собой право на внесение изменений в конструкцию, дизайн и комплектацию прибора.