

РОССИЯ

МОСКВА, ООО "БСК Бытовая техника", тел. (812) 55-66-83, факс: (812) 55-12-60
 117071, Москва, ул. Матвеевская, 19, тел. (095) 952-73-55, факс: (095) 952-38-65
МОСКВА, ТОО "Универсал" (ГОДКЮЧЕНИЕ), 108008, Москва, 2-я ул. Малюковская, 17а, тел. (095) 177-87-13, факс: (095) 177-84-60
АНГАРСК, АК "ПЕЛТОН", тел. (395) 58-00, факс: (395) 58-00, 8-й пер. 8-й кв. 8
АРХАНГЕЛЬСК, ООО "Инженерный Центр", тел. (8182) 43 41-24, факс: (8182) 43 83-02
БЕЛГОРОД, АОЗТ "Вулор", тел. (8182) 43 41-24, факс: (8182) 43 83-02
 308013, Белгород, ул. Пушкина, 49А, тел. (07222) 2-06-79, факс: (07222) 33-04-89
ВИССК, ТПЦ "Онежская швейцария", 659005, Вичок, ул. Воинов-интернационалистов 721, тел. (3854) 23-45-83, факс: (3854) 25-24-41
БЛАГОВЕЩЕНСК, ЧП "Бондарев", 675000, Благовещенск, Милитари пер. 4, тел. (4162) 44-14-42, факс: (4162) 44-58-71
БРЯНСК, ООО "Селена", 241037, Брянск, Авиационный пер. 3/2, тел. (0832) 41-05-69, факс: (0832) 41-05-26
ВЛАДИВОСТОК, ООО "ТОО Бол-Осимент", 690001, Владивосток, ул. Морозовлева, 5, тел. факс: (4232) 22-75-69
ВЛАДИМИР, ИЧП "Томаша", 600006, Владимир, ул. Воробьево, 14, тел. (0922) 22-79-17, факс: (0922) 22-92-96
ВОЛЖСК, АОЗТ "Универсал-Сервис", 394901, Волжск, ул. Колхозная, 65а, тел. (0728) 52-56-40, факс: (0728) 52-63-70
ЕКАТЕРИНБУРГ, ООО "С.Т. Сервис", 520014, Екатеринбург, ул. Фердинандовская, 3а, тел. (3432) 51-87-96, факс: (3432) 51-04-07
ИВАНОВО, ООО ПКФ "Стандарт-Интер", 153008, Иваново, пр-т Строителей, 21, тел. (0932) 32-73-67, факс: (0932) 41-88-81
ИЖЕВСК, АОЗТ "ДС", 426033, Ижевск, ул. Курова, 16, тел. факс: (3412) 23-16-52
ИЖЕВСК, ТОО ПКФ "ТАН", 428003, Ижевск, ул. Ключевый пер., 63 А, тел. (3412) 75-34-64, факс: (3412) 75-42-34
ИРКУТСК, АК "Телефон", 664075, Иркутск, ул. Демонтова, 78, тел. факс: (3951) 56-03-90
КЕМЕРОВО, ООО "Курбас-Импорт-Сервис", 650005, Кемерово, пр-т Ленина, 137/3, тел. (3842) 51-05-33, факс: (3842) 51-44-40
КИРОВ, ООО "Горсовет Дом Веста", 610021, Киров, ул. Промысловая, 18, тел. (8332) 27-7974, факс: (8332) 27-66-86
КРАСНОДАР, ООО "Кубань-Бизнес-Сервис", 350000, Краснодар, ул. Басовская, 34, тел. факс: (862) 57-32-82
КРАСНООБСК, Сервис-центр "Бизмачет", 660020, Красноярск, пр-т Советский, 120, тел. (3912) 23-89-78, факс: (3912) 22-11-01
КРАСНОЯРСК, ООО "Бирюза-Сервис", 660009, Красноярск, ул. Волгоградская, 5А, тел. (3912) 62-27-25, факс: (3912) 34-88-61
КУРСК, АК "Скай", 308003, Курск, ул. Зелёная, 30, комн. 4, тел. (07122) 2-99-88, факс: (07122) 2-44-21
МАГИТОГОРСК, ООО "Норда", 425000, Магнитогорск, ул. Строителей, 4В, тел. факс: (3511) 32-08-53
МУРМАНСК, АОЗТ "Альгара-Сервис", 183052, Мурманск, ул. Героя Рыбачьего, 1, тел. (8152) 59-29-18
НИЖНЕВАРТОВСК, ЗАО "Бонус", 526440, Нижневартовск, 6-я Промышленная ул. 12, тел. (3466) 61-20-65, факс: (3466) 61-20-62
НИЖНИЙ НОВГОРОД, ООО "Симона", 603074, Нижний Новгород, Сергеевское ш. 15А, тел. факс: (8312) 41-47-20
НОВОСИБИРСК, ТОО "Бирюза", 630030, Новосибирск, ул. Лермонтовская, 720, тел. (3832) 35-56-56, факс: (3832) 35-56-28
ОМСК, ТОО "Фирма Сибель", 661000, Омск, ул. Колхозная, 3, тел. (8312) 36-46-56, факс: (8312) 36-46-45
ОРЕНБУРГ, ООО "Компаша Коиди-Ком", 460053, Оренбург, ул. Советская, 7, тел. (3532) 62-48-88, факс: (3532) 62-77-01
ПЕНЗА, АОЗТ "Спорттехника", 440004, Пенза, ул. Коммунистическая, 28, тел. (8412) 55-85-98, факс: (8412) 64-56-23

ПЕРМЬ, ТОО "Импорт-Сервис", 614107, Пермь, ул. Инженерная, 10, тел. (3422) 55-66-83, факс: (3422) 65-12-60
ПИТНИНСКОЕ, ООО "И.С.-Бизнес", 357500, Питнино, ул. Кудряшова, 5, тел. (87900) 9-54-62
ПОСТОВ-НА-ДОНУ, ООО "Адис-Энергия", 340022, Ростов-на-Дону, ул. Большая Садовая, 150, тел. факс: (862) 58-48-98
САМАР, ООО "Самар-Сервис", 443000, Самара, ул. Советской Армии, 148, тел. факс: (8462) 22-07-40
САНКТ-ПЕТЕРБУРГ, ООО "Универсал-Сервис" (ГОДКЮЧЕНИЕ), 197227, Санкт-Петербург, пр-т Художников, 30, тел. (812) 597-55-25, факс: (812) 599-43-48
САРАТОВ, ООО "Телеофис Независимый Сервисный Центр", 410078, Саратов, ул. Атаурова, 42/54, тел. (8452) 51-00-99, факс: (8452) 51-79-93
СОЧИ, СП "Саника", 354000, Сочи, ул. Московская, 5, тел. (8622) 92-02-25, факс: (8622) 92-10-00
СТЕРЛИТАМАК, АО АДС "Сорос", Магазин "Цветная", 453120, Стерлитамак, пр-т Октября, 43, тел. (3479) 24-14-58, факс: (3479) 25-48-01
СУРГУТ, ЗАО "Спецтехника", 625400, Сургут, ул. 50-летия Победы, 34А, тел. (3462) 21-08-60, факс: (3462) 21-35-51
ТАЛДЫКОЛ, ТОО "Тик Димител", 347908, Талдыкол, ул. Держинского, 185, тел. (86344) 2-75-84, факс: (86344) 4-85-85
ТВЕРЬ, ООО "Стеко", 170002, Тверь, пр-т Маяковского, 100, тел. (0222) 22-09-23, факс: (0222) 48-90-92
ТОМСК, АОЗТ "Ремтехника", 634002, Томск, ул. Ленина, 72, тел. (3822) 21-13-17, факс: (3822) 21-02-95
ТУЛА, ТОО "Бизнес", 3000045, Тула, ул. Мухоморова, 15, тел. (0872) 36-44-48, факс: (0872) 36-11-28
ТОМЕНЬ, ИЧП "Стив-Гарант", 625015, Томень, ул. Маршала Захарова, 7А, тел. факс: (3452) 22-09-90
ЧЕЛЯБИНСК, ООО "Легос-Сервис", 454026, Челябинск, пр-т Победы, 292, тел. (3512) 41-34-03, факс: (3512) 65-42-21
ЧЕРЕПОВЕЦ, ЧП "Тарфенор", 162605, Череповец, ул. Тимохина, 12А, 50, тел. (8202) 23-48-15
ЧИТА, ТОО "Рестек", 672012, Чита, ул. Неваева, 35, тел. факс: (30222) 6-0494
УЛЬЯНОВСК, ЗАО "Оптер-Электроник", 432600, Ульяновск, ул. Минеева, 3, тел. (8422) 82-07-41, факс: (8422) 32-07-33
УСАРЛИНСК, ООО "Вел-Гарант", 692819, Усарилинск, ул. Советская, 29, тел. факс: (832) 21-21-55
УФА, ООО "УД ДВ Электроникс Трейд Ко", 660000, Уфа, пр-т Советский, 4, тел. (4312) 33-88-20, факс: (4312) 33-84-91
ШАРНИНСК, предприятие "К", 146555, Шарнино, Шарнинский ул. Фаворская, 113, тел. (38253) 2-44-25, факс: (38253) 5-46-88
ПРОСПАВЬ, АОЗТ "Аврора-Сервис", 150040, Проспава, пр-т Октября, 75, тел. факс: (0952) 23-89-62
БАШКОРТОСТАН
УФА, АОЗТ ПТП "Уралкомпрат", 450095, Уфа, ул. Р. Зорге, 38, тел. (3472) 24-55-74, факс: (3472) 25-08-71
ТАТАРСТАН
КАЗАНЬ, ООО "Фирма Осень", 420061, Казань, ул. Космонавтов, 26, тел. (8432) 75-18-38, факс: (8432) 76-93-88
НАВЕРЕЖНЫЕ ЧЕЛНЫ, ТПД ООО "Марина", 423814, Набережные Челны, Московский пр-т, 56/14, тел. факс: (8439) 58-78-32
РЕСПУБЛИКА БЕЛАРУСЬ
МИНСК, ЗАО "Цив-Сервис", 220113, Минск, ул. Рыба Коласа, 52, тел. (0172) 62-65-66, факс: (0172) 62-65-73
ВИТЕБСК, ООО "Салки-Бизнес", 210000, Витебск, ул. Мухоморова, 5, тел. (0212) 175-35, факс: (0212) 37-75-97
ГОМЕЛЬ, ООО "Салки-Бизнес", 246000, Гомель, ул. Интернациональная, 10, тел. факс: (0232) 53-95-25
РОДНО, ООО "Салки-Родник", 230009, Родно, ул. Горького, 72-210, тел. (0152) 38-92-59, факс: (0152) 31-51-13



Инструкция по эксплуатации

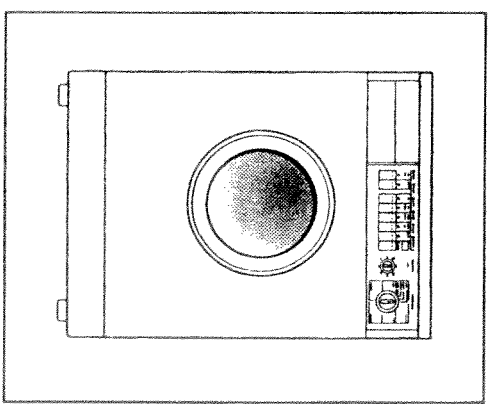

Стиральная
 машина
WM 61..

На что нужно обратить внимание	Указания по безопасности	2
Ваша новая стиральная машина	Ваша новая стиральная машина Указания по экономичности / Экологические аспекты Описание стиральной машины Программы стирки / Переключатель программ Регулятор количества оборотов центрифуги Клавиша "Туск" / Ход программы / Изменение программы стирки Дополнительные функции: клавиша "Предварительная стирка" клавиша "Короткая стирка" клавиша "Больше воды" клавиша "Интенсив" клавиша "Таймер" Ковшета для стиральных средств и добавок	3 3 4 5 6 7 8 8 8 8 8 9
Указания по применению стиральных средств и подготовка белья к стирке	Стиральные средства Подготовка белья Меры предосторожности Удаление пятен	10 12 12 12
Перед началом эксплуатации	Первая стирка Жесткость воды	13 13
Стирка	Включение стиральной машины / Загрузка белья Выбор программы стирки / Запуск программы Окончание программы остановкой полоскания Окончание программы / Выключение машины Специальные программы: замачивание, накрахмаливание, окрашивание обесцвечивание/отбеливание Изменение программы стирки	14 15 16 17 18 18 19 19
Техническое обслуживание, уход, чистка	Чистка стиральной машины Удаление накипи Чистка барабана Подводящие шланги Защита от промерзания Ковшета для стиральных средств и добавок Чистка помпы Чистка фильтра в подводящем шланге Как самостоятельно устранить мелкие неполадки	20 20 20 20 20 21 22 23 24
Сервисная служба		27
Технические характеристики		28
Таблица программ		29
Инструкция по подключению и монтажу		30

Перед вводом в эксплуатацию:

- Прежде чем начать пользоваться стиральной машиной, внимательно ознакомьтесь с данной Инструкцией. Она содержит важную информацию о полноте и безопасности использования машины. Изготовитель и Сервисная служба несут ответственность, если данная инструкция не соблюдается пользователем.
- Данная инструкция должна быть сохранена в течение всего срока эксплуатации и передана, в случае необходимости, последующему владельцу.
- Согласно инструкции распахните агрегат и удалите транспортные болты.
- Поврежденный при транспортировке агрегат нельзя включать в сеть. В сомнительных случаях обращайтесь в Сервисную службу или в магазин, где Вами была приобретена машина.

При стирке:

- Агрегат можно использовать только в домашнем хозяйстве и только строго по назначению, так как машина не предназначена для промышленного использования.
- Не позволяйте детям играть со стиральной машиной. Не допускайте к ней домашних животных.
- Во время стирки при высоких температурах не прикасайтесь к нагревательному окну. Будьте осторожны при откатке горячего стирального раствора.

После окончания программы:

- Не прикасайтесь к вращающемуся барабану стиральной машины.
- После окончания программы выключайте стиральную машину.
- Если стиральная машина не оборудована системой Aqua-Stop, после стирки закрывайте водопроводный кран.

Внимание!

- Не вставляйте ногами на машину. Не используйте ее как подножку или подставку. Не облокачивайтесь и не садитесь на открытую дверь загрузки окна.
- Отключившую свой срок стиральную машину необходимо привести в негодность. Выньте вилку из сетевой розетки, отсоедините электрошнур, сломайте замок загрузочного окна. Сама машина должна быть надлежащим образом утилизирована.

При транспортировке:

- Установите транспортные болты.
- Не класть стиральную машину выступающими частями вниз!

Ваша Новая Стиральная Машина

Ваша новая автоматическая стиральная машина появилась в результате многолетней конструкторской работы. Высокое качество разгрузки и безэквивалентная технология изготовления гарантируют длительный срок эксплуатации агрегата.

Концепция Вашей стиральной машины отвечает всем требованиям современного и загроможденного дня в области ухода за бельем.

Делая выбор из множества имеющихся программ, Вы можете осуществлять точно настроенную работу машины на вид обрабатываемого белья и способ его стирки. Экономный расход воды, электроэнергия и стиральных средств позволяют Вам внести свой вклад в дело сохранения окружающей среды и обеспечит высокую экономичность во время работы.

Система верхней подачи воды в Вашей стиральной машине усовершенствована. Дополнительно к постоянному поступлению воды сверху на белье, в начале стирки Ваше белье увлажняется спереди.

Специальная измерительная автоматика регулирует потребление воды в зависимости от количества загруженного в машину белья и от вида текстиля.

Лопатки для белья с отверстиями для системы верхней подачи воды на внутренней стороне барабана сделаны ассиметрично, таким образом при различных скоростях вращения барабана на Ваше белье воздействует мягкая или более сильная механика стирки.

Минифункциональная ювета для стиральных средств и добавок предназначена для всех типов порошкообразных и жидких моющих средств. В сочетании с клавишей "Интенсив" осуществляется отдельная добавка средства для выведения пятен и порошкового отбеливателя.

Специальный шаровой затвор делает возможным 100% использование моющих средств.

Время стирки, полоскания и отжима соотносается автоматически в зависимости от выбора программы стирки, причем Вы сами с помощью переключателя количества оборотов можете устанавливать более высокое или низкое количество оборотов центрифуги, или установить более длительные интервалы отжима.

Указания по экономичности Экологические аспекты

- В силу технической концепции машины стирка происходит с минимальными затратами, но самая экономичная и экологически чистая стирка будет осуществляться, если закладывать максимальное количество белья:
- белое и цветное белье - 5 кг,
- белье, не требующее особого ухода, нежное белье и шерсть - 2 кг.

Экономия электроэнергии

Чаще использовать программу для экономии электроэнергии. Пользоваться программой для стирки **60°C eco** вместо **90°C**. При этой программе время стирки незначительно увеличивается, количество затрачиваемой электроэнергии уменьшается и в итоге достигается такой же результат стирки, как при 90°C.

Экономия воды, стирального средства и электроэнергии

При стирке легко- или среднезагрязненных тканей не использовать программу предварительной стирки.

Экономия электроэнергии и времени

При незначительном загрязнении пользоваться клавишей "Короткая стирка".

Экономия стирального средства

Стиральные средства дозируются в соответствии с жесткостью воды, количеством белья и степенью его загрязненности.

Описание стиральной машины

- 1 Коврета для стиральных и отбеливающих средств
- 2 Панель управления
- 3 Загрузочный люк для белья
- 4 Клавиша "Вкл./Выкл." для включения и выключения стиральной машины
- 5 Клавиша для открывания загрузочного люка
- 6 Световые индикаторы клавиш

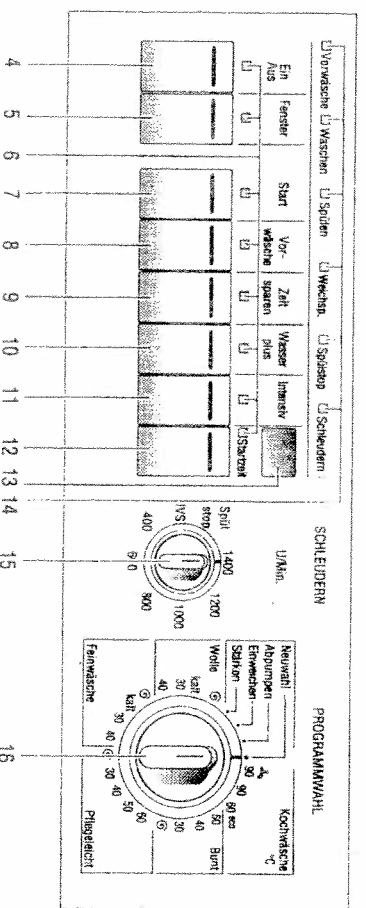
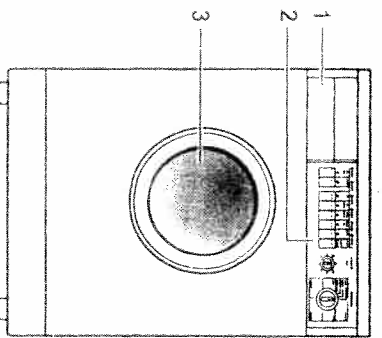

- 7 Клавиша "Пуск" для запуска программы стирки
- 8 Клавиша "Предварительная стирка" для стирки особенно загрязненного белья (См. раздел "Дополнительные функции")
- 9 Клавиша "Короткая стирка" для стирки незначительно загрязненного белья (См. раздел "Дополнительные функции")
- 10 Клавиша "Больше воды" для более высокого уровня воды в барабане при стирке и полоскании (См. раздел "Дополнительные функции")
- 11 Клавиша "Интенсив" для более длительной стирки с применением отбеливателя и средства для выведения пятен (имеется не у всех типов стиральных машин)
- 12 Клавиша "Таймер" для установки времени запуска стиральной машины (имеется не у всех моделей стиральных машин данной серии) (См. раздел "Дополнительные функции")
- 13 Индикатор времени запуска стиральной машины
- 14 Световые индикаторы выполнения программ стирки
- 15 Переключатель количества оборотов центрифуги, интервалов отжима и остановки полоскания (См. раздел "Дополнительные функции")
- 16 Переключатель программы для установки нужной программы стирки и температуры

Программы стирки / Переключатель программ

Программы стирки устанавливаются с помощью переключателя программ. Он поворачивается в обе стороны. Промежуточные величины не устанавливаются! Для различных видов белья имеются следующие программы основной стирки и специальные программы:

Стирка белья при 90°C 90°C,
60°C есо
Для белья из хлопка и льна.

Стирка белья при 90°C $\bar{\Delta}$
Энергоинтенсивная программа с последующим охлаждением стирального раствора. Горячий стиральный раствор в барабане Вашей машины перед сливом разбавляется 4-7 литрами холодной воды. Это делается для того, чтобы нагретый до высокой температуры стиральный раствор не повредил Вашу систему канализации, если в ней используются пластиковые массовые соединения.

Стирка белья при 90°C
Энергоинтенсивная программа.

Стирка белья при 60°C есо
Энергоэкономичная программа. Продолжительным временем стирки с малым расходом электроэнергии достигается результат, сравнимый со стиркой при 90°C.

Цветное белье 60°C, 40°C, 30°C
Для изделий из хлопка и льна.

Отжим белого / цветного белья
Для отжима белого и цветного белья, а также для продолжения программы, если ранее была выбрана функция "Остановка полоскания".

Стирка при 60°C, 50°C, 40°C, 30°C
Для изделий из хлопка, синтетики или смешанных тканей, верхней одежды, не требующих особого ухода.

Щадящий отжим
Для отжима белья, не требующего особого ухода, а также для продолжения программы, если ранее была выбрана функция "Остановка полоскания".

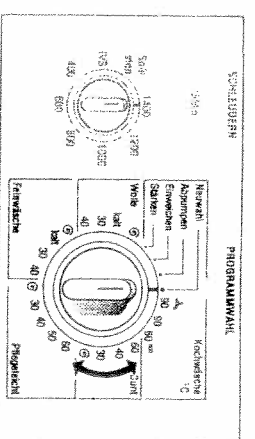

Стирка тонкого белья при 40°C, 30°C, холодная стирка
Для чувствительных тканей, требующих особенно бережного ухода, из хлопка, синтетики, смешанных тканей или гардин.

Отжим тонкого белья
Для тонкого белья, требующего особенно бережного ухода, а также для продолжения программы, если ранее была выбрана функция "Остановка полоскания".

Стирка шерсти при 40°C, 30°C, холодная стирка
Для пригодных к машинной стирке изделий из шерсти и изделий, содержащих шерсть.

Отжим шерсти
Для тонкого белья, требующего особенно бережного ухода, а также для продолжения программы, если ранее была выбрана функция "Остановка полоскания".

Замачивание
Для предварительной обработки особенно сильно загрязненных тканей.

Слив воды
Для слива воды после выставления функции "Остановка полоскания".

Выбор новой программы
Для прерывания программы и установки новой программы стирки.

Регулятор количества оборотов центрифуги

Регулятор количества оборотов служит для переключения количества оборотов центрифуги, интервалов отжима и для выбора функции "Остановка полоскания". Регулятор вращается в обе стороны. Промежуточные значения не устанавливаются!

- Основное положение (регулятор смотрит вверх)

Текстильные изделия автоматически отжимаются при максимальном количестве оборотов. Это количество оборотов зависит от типа Вашей стиральной машины и от выбранной программы.

С помощью регулятора количества оборотов Вы можете изменить количество оборотов центрифуги.

Для более бережной стирки белья обороты центрифуги при стирке шерсти, тонкого белья и белья, не требующего особого ухода, автоматически ограничиваются (См. таблицу).

При стирке нежного белья выберите, пожалуйста, низкие обороты центрифуги. Минимальное количество оборотов составляет 400 оборотов в минуту (об/мин).

ВНИМАНИЕ! Если в дальнейшем выстиранное белье будет высушиваться в сушильной машине, мы рекомендуем отжимать его при высоком количестве оборотов, так как хорошо отжатое белье требует значительно меньше время для высушивания и тем самым экономится электроэнергия.

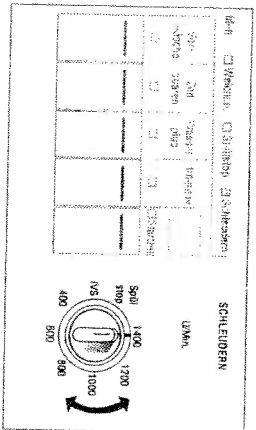

• I/S Интервалы отжима

Белье отжимается в нескольких интервалах. Процесс стирки при этом удлиняется на 7-15 мин. Шерсть из-за возможности сваливания отжимается в одном интервале.

Максимальное количество оборотов центрифуги в режиме I/S составляет:

Белое/Цветное белье - 1000 об/мин;
Белье, не требующее
особого ухода/Шерсть - 900 об/мин;
Тонкое белье - 600 об/мин.

Шерсть во избежание сваливания отжимается в одном интервале.

• Остановка полоскания

Белье после стирки остается лежать в последней полоскающей воде (См. раздел "Окончание программы").

Максимальное количество оборотов (об/мин) в различных типах стиральных машин:

	SIWAMAT 610..	SIWAMAT 612..	SIWAMAT 614..
Белое/Цветное белье	1000	1200	1400
Шерсть/Белье, не требующее особого ухода	900	900	900
Тонкое белье	600	600	600

Клавиша "Пуск" / Ход программы / Изменение программы стирки

Клавиша "Пуск"

Программы стирки запускаются с помощью клавиши пуска. Для этого нажмите клавишу пуска. После нажатия этой клавиши загорится индикатор, расположенный над клавишей, и начнется программа стирки.

Если во время выполнения программы стирки Вы повернули переключатель программы, индикатор клавиши пуска начнет мигать. Программа стирки будет остановлена. Для того, чтобы продолжить программу стирки, нажмите снова клавишу пуска.

Ход программы

Индикаторы хода программы показывают выполнение текущей программы.

Изменение хода программы

Прерывание предаварительной стирки
Нажмите один раз клавишу пуска. Индикатор "предаварительная стирка" погаснет и загорится индикатор "стирка". Стиральный раствор будет слит.

В основных программах стирки белого и цветного белья перед началом основной стирки производится небольшой отжим.

Прерывание основной стирки

Один раз нажмите клавишу пуска. Индикатор "стирка" погаснет, загорится индикатор "полоскание". В зависимости от выбранной программы стиральный раствор будет слит или перед сливом охлажден.

В основных программах стирки белого/цветного белья, синтетики или шерсти перед полосканием предусмотрен отжим.

Прерывание полоскания

Один раз нажмите клавишу пуска. Индикатор "полоскание" погаснет, загорится индикатор "ополаскивание". В основных программах стирки белого/цветного белья, синтетики или шерсти перед последним полосканием (ополаскиванием) предусмотрено отжим.

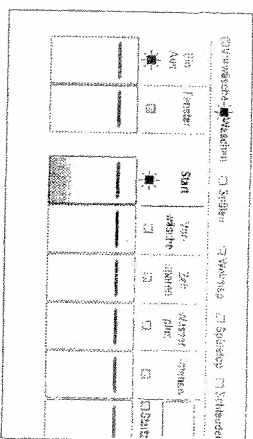

Прерывание ополаскивания

Один раз нажмите клавишу пуска. Индикатор "ополаскивание" погаснет, загорится индикатор "отжим".
Вода будет слита, начнется отжим белья.

Прерывание отжима

Один раз нажмите клавишу пуска, индикатор "отжим" погаснет, отжим прекратится.

Дополнительные функции

Основные программы стирки предназначены для легко или нормально загрязненного белья.

При нажатии одной или нескольких клавиш дополнительных функций, выбранная Вами программа стирки может быть дополнительно настроена на особенности Вашего белья.

Клавиша "Предварительная стирка"

Используется при стирке особенно загрязненного белья. 1/4 стирального средства засыпьте в отделение I кюветы для стиральных средств и добавок. При стирке шерсти предварительная стирка не используется, чтобы не испортить волокно.

Клавиша "Короткая стирка"

Нажимайте эту клавишу, если Вы хотите выстирать легко загрязненное белье. Время стирки сокращается.

Клавиша "Больше воды"

Уровень воды в баке стиральной машины повышается во время стирки и полоскания, включается дополнительный полоскание.

Клавиша "Интенсив"

(не у всех типов стиральных машин)

Используется при стирке сильно загрязненных тканей, особенно при удалении пятен (например, пятна от кофе, чая, красного вина, оливок).

Поместите средство для выведения пятен или порошкообразный отбеливатель в отделение I и запустите программу без предварительной стирки. Автоматика машины сама позаботится о том, чтобы изменить эти средства в нужный момент. Время стирки удлиняется на 10-30 мин.

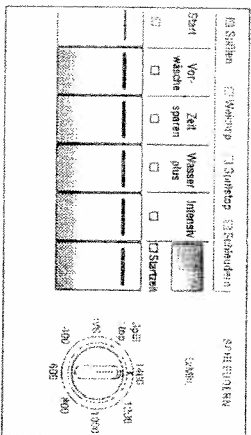

Выбор времени пуска, таймер

(не у всех типов стиральных машин)

С помощью переключателя выбора времени пуска можно установить время запуска стиральной машины до 19 часов.

- Нажимайте клавишу "Таймер". Загорится индикатор таймера, высветится минимальное время - 1 час.

- Путем повторного нажатия на клавишу "Таймер" Вы можете выбрать нужное время запуска стиральной машины.

По истечении выбранного Вами времени программа стирки будет автоматически запущена.

Изменение времени пуска

Изменение времени пуска стиральной машины возможно. Для этого нажатием клавиши "Таймер" выберите новое время пуска машины.

Открыть загрузочный люк после установки таймера

Загрузочный люк можно открыть и после установки таймера и загрузки белья. Для этого нажмите на клавишу открытия загрузочного люка.

Запуск программы во время режима таймера

Для этого просто нажмите клавишу пуска.

Кювета для стиральных средств и добавок

Выдвиньте кювету для стиральных средств и добавок на себя. Стиральные средства и добавки помещаются в отделение I, II, или III.

Отделение I

Для стиральных средств при предварительной стирке, порошкообразного отбеливателя (использовать только в режиме "Интенсив"), умягчающих средств.

Отделение II

Для стиральных средств при основной стирке, для крахмала

Отделение III

Для средств по уходу за бельем во время последнего полоскания, ополаскивателя.

Для различных видов и количества стиральных средств можно использовать специальную вставку в отделение I.

• Если Вы используете небольшое количество стирального средства (например, компактное моющее средство), выдвиньте вставку на себя. Указательная стрелка на вставке укажет на символ



• Если Вы используете большое количество стирального средства, задвиньте вставку назад, чтобы стрелка указывала на символ



• Если Вы используете жидкие моющие средства, выдвиньте вставку до упора на себя и нажмите вниз. Указательная стрелка покажет на символ



Шкала на вставке облегчает дозировку жидкого моющего средства.

При выборе времени старта используйте контейнер для жидких моющих средств, который при загрузке белья следует также поместить в барабан стиральной машины.

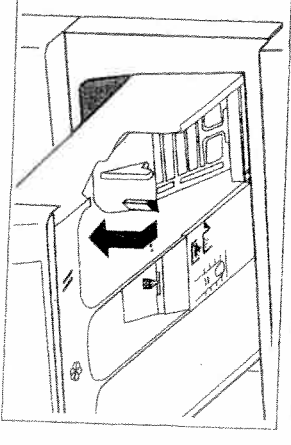
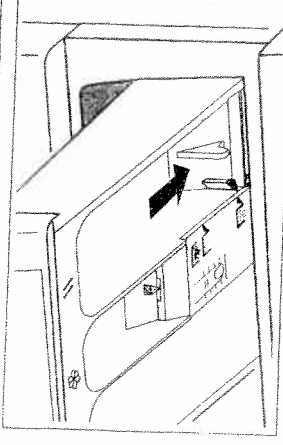
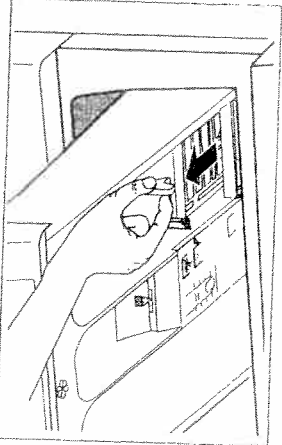
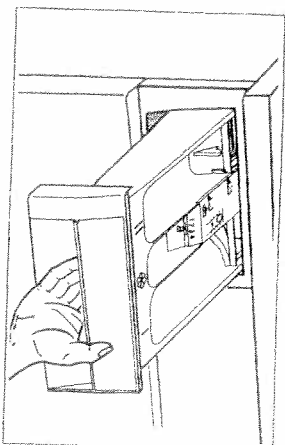

Обратите Ваше внимание на то, что автоматические стиральные машины требуют использования только специальных **малопенистых** стиральных порошков с пометкой "**Для автоматических стиральных машин**". Порошки с пометками "для ручной стирки" или "для стирки в активаторных машинах" для этих целей не пригодны. Избыток пены, во-первых, препятствует вращению барабана машины, а во-вторых, избыточная пена может проникнуть к электрическим цепям машины и вызвать короткое замыкание. Кроме того, обрашаем Ваше внимание, что порошки для стиральных машин нельзя использовать в посудомоечных машинах.

Не заливайте в стиральную машину растворители.

Храните стиральные средства и раз-личные добавки для ухода за бельем в местах, недоступных для детей.

Перед заполнением выдавжимого ящика стиральными средствами удалите из него все случайно оказавшиеся там предметы.

Рекомендации по дозированию имеются на упаковке практически любого стирального средства и должны в точности Вами соблюдаться.

Количество стирального средства

Количество стирального средства определяется:

- жесткостью воды
- В зависимости от диапазона жесткости воды и типа применяемого стирального средства, можно уменьшить расход самого стирального средства.

- степень загрязненности

Средне загрязненные вещи можно стирать без предварительной стирки. В случае, когда данные по дозированию отступают на упаковке, общее количество стирального средства для предварительной и основной стирки уменьшите на 20 процентов. При слабо загрязненном белье - еще на 10 процентов.

- количеством белья

Загружайте максимально возможное количество белья (См. таблицу программ). При небольших количествах белого и цветного белья и при стирке тканей, не требующих особого ухода, также можно уменьшить количество стирального средства. Данные для стиральных средств особого ухода сильно зависят от количества белья даже при самых незначительных количествах. Поэтому следите особенно внимательно за рекомендациями изготовителя по дозированию этих средств.

Слишком маленкое количество моющего средства влечет за собой:

- Белье становится серым, не очень чистым.
- На белье могут образовываться небольшие пятнышки.
- Нагревательные элементы покрываются накипью.

Слишком большое количество моющего средства влечет за собой:

- Неблагоприятные последствия для окружающей среды.
- Медленное движение белья в барабане стиральной машины из-за сильного пенообразования.
- Неудовлетворительный результат стирки.

УКАЗАНИЯ

Жидкие моющие средства и выбор времени пуска машины

Если Вы решили использовать жидкие моющие средства в режиме выбора времени пуска машины, примените, пожалуйста, специальный контейнер для жидких моющих средств. В противном случае жидкое моющее средство может медленно вытекать из кофеты для стиральных средств и стучаться. Если это будет происходить периодически, то возможны неполадки в работе стиральной машины. После окончания программы стирки обязательно удалите контейнер из барабана стиральной машины!

Умягчители

В диапазонах жесткости воды 2-4 можно применять специальные умягчительные средства. Обращайте внимание на данные на упаковке! При применении умягчителя стиральное средство дозируйте по диапазону жесткости 1. Сначала загрузите в кофету стиральное средство, а затем в то же отделение умягчитель.

Средство для замачивания

Загрузить в отделение I кофеты для стиральных средств и добавок и выбрать программу "Замачивание".

Мягкий ополаскиватель (кондиционер)

Мягкий ополаскиватель налейте в ячейку "☼" кофеты для стиральных средств. Примените в указанном изготовителем количестве. Наливайте его только до отметки "max". Вязкие ополаскиватели перед заполнением ячейки тщательно перемешайте с водой до исчезновения комков, чтобы они не препятствовали сливу ополаскивателя.

Крахмал

Загружать в отделение II кофеты для стиральных средств и добавок. Выбрать программу "Накрахмаливание".

Порошкообразный отбеливатель, средства для удаления пятен

ВНИМАНИЕ! Ни в коем случае не используйте в Вашей машине пятновыводители, содержащие растворяющие вещества! Это может привести к пожару или взрыву!

Храните пятновыводители и отбеливатели в месте, недоступном для детей! **ВНИМАНИЕ!** Используйте средства для выведения пятен и отбеливатель, предназначенные для стиральной машины и только в соответствии с прилагаемой к средству инструкцией по использованию!

При выборе режима "Интенсив" средства для выведения пятен и отбеливатель загружать в отделение I. При стирке без нажатия клавиши "Интенсив" эти средства загружать в камеру II. Сначала стиральные средства, а затем отбеливатель и средство для выведения пятен.

Сортировка белья

- Сортируйте белье по его типу, степени загрязненности и температуре стирки. Обращайте внимание на значки по уходу, которые находятся на ярлычке практического любого швейного изделия.
- Белое и цветное белье стирайте отдельно. Особенно нежные изделия, например, занавески или колготки, стирайте только в сетке или наволочке.

Вязаные изделия из шерсти или пряжи, содержащей шерсть, должны иметь на ярлычке дополнительное маркировку "Не усаживается" или "Допускается машинная стирка".

Вы можете стирать только то белье в машине, которое отмечено следующими символами:



Смешанные ткани, синтетика, верхняя одежда

Шерсть, пригодная для машинной стирки



Белье, отмеченное следующими символами, стирать в машине нельзя:

Ручная стирка



Не стирать



Максимальное количество загрузки белья:

**Белое/Цветное белье - 5 кг.
Смешанные ткани, синтетика, верхняя одежда, шерсть - 2 кг.**

Первая стирка (без белья)

Первую стирку проведите без белья, чтобы удалить остатки воды, которые остаются после контрольных испытаний при проверке изделия на заводе-изготовителе.

1. Прежде чем запустить стиральную машину, необходимо снять предохранительные болты и транспортные прокладки и правильно установить и подключить ее в соответствии с прилагаемой инструкцией.
2. Откройте водопроводный кран.
3. Выдвиньте на себя до конца кювету для стиральных средств и добавок.
4. Поместите в отделение II половину мерной емкости стирального средства. Ни в коем случае не применяйте стиральное средство для тонких и шерстяных тканей, так как образуется очень много пены.
5. Нажмите клавишу "ВКЛ/ВЫКЛ".
6. Установите переключатель программ на программу стирки **цветного белья 60°C**.
7. Нажмите клавишу пуска. Начнется выполнение программы.
8. После окончания программы нажмите клавишу "ВКЛ/ВЫКЛ".

Жесткость воды

Дозировка стирального средства зависит от жесткости воды. В кювете для стиральных средств и добавок можно с помощью стрелки установить значение жесткости воды в Вашей водопроводной системе.

Жесткость воды		
Диапазоны жесткости воды	Свойство	Немецкие стандарты жесткости воды, рН
1	мягкая	0-7
2	средняя	8-14
3	жесткая	15-21
4	очень жесткая	свыше 21

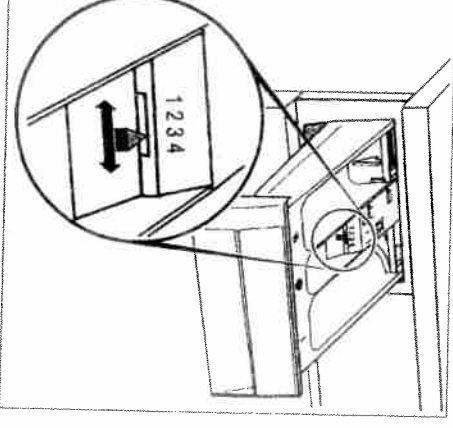
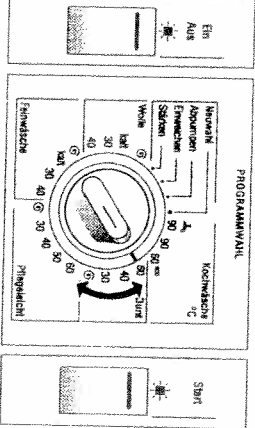
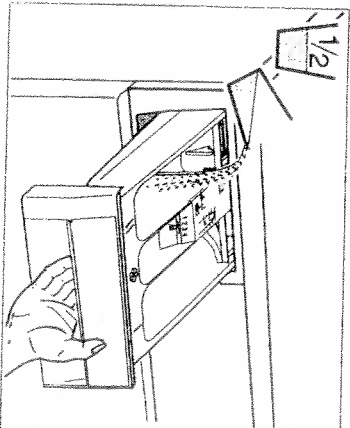

Нажмите на клавишу "ВКЛ\ВЫКЛ". Загорится контрольная лампочка.

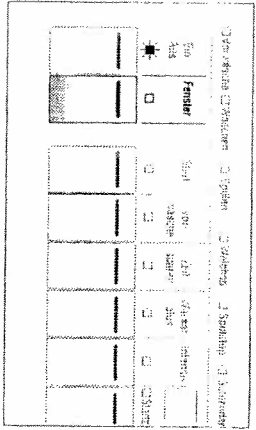
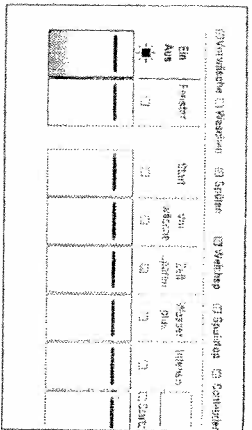

- Загрузка белья**
1. Нажмите на клавишу открытия загрузочного люка. Люк откроется.
Перед загрузкой белья убедитесь, что в барабане не находятся посторонние предметы, а также случайно попавшие туда домашние животные.
 2. Белье разложите на отдельные предметы и закладывайте в барабан в развернутом виде, перемешивая мелкие и крупные вещи.
 3. Проследите, чтобы белье не было случайно зажато между люком и резиновым уплотнителем.
 4. Закройте загрузочный люк до щелчка.

Установка программы стирки

Установите переключатель программ на нужную Вам программу. Например, **цветное белье 60°C**.
В некоторых случаях, если речь идет о сильно загрязненном белье и т.д., можно включить дополнительные функции.

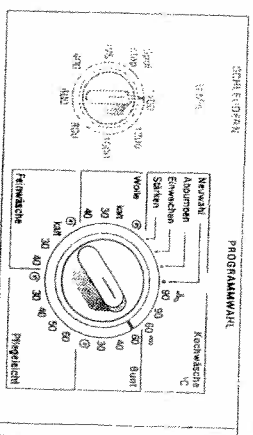

Запуск программы

Убедитесь, что загрузочный люк плотно закрыт. При неправильном закрытии люка предохранительная блокировка препятствует включению стиральной машины.

- Нажмите клавишу пуска

- ИЛИ -

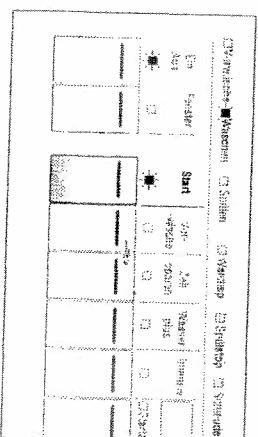

Если Вы хотите отложить время включения стиральной машины, установите с помощью таймера время начала стирки (только у стиральных машин, имеющих эту функцию).

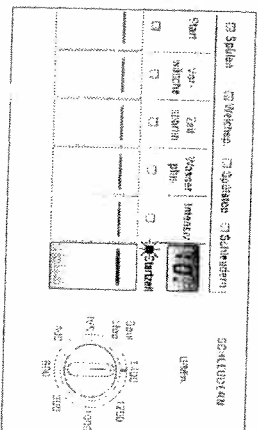

Окончание программы

Если Вы...

- не выбрали функцию "Остановка полоскания", читайте инструкцию дальше.
- выбрали функцию "Остановка полоскания", читайте нижеприведенный текст.

Окончание программы остановки полоскания

Итак, Вы выбрали функцию "Остановка полоскания".

Белье остается в последней полоскающей воде. При этом горит индикатор "Остановка полоскания". Загрузочный люк может быть открыт только после отжима белья или после откачки воды из барабана.

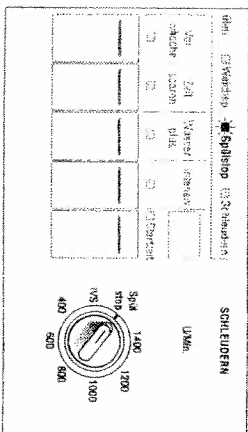

В Вашем распоряжении есть две возможности закончить программу:

- Белье можно отжать на высоких оборотах центрифуги. Нажмите клавишу пуска. После слива воды белье будет отжато.

- ИЛИ -

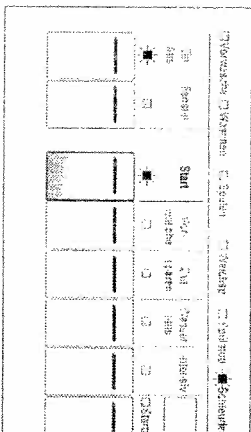

- Белье можно отжать при низких оборотах центрифуги. Для этого установите регулятор количества оборотов центрифуги в положение 600 или IVS. Вода будет слита, белье будет отжато.

- ИЛИ -

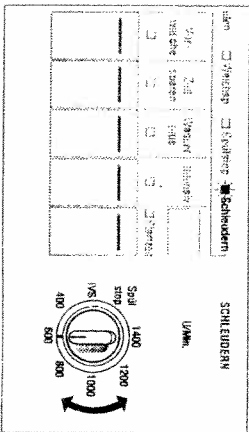

- Белье не должно отжиматься. Установите переключатель программы в режим слива. Нажмите клавишу пуска. После слива воды можно вынимать белье.

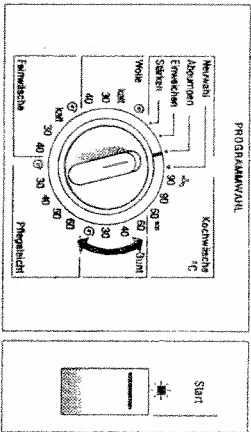

Окончание программы / Выключение машины

Окончание программы

- Индикаторы хода программы на панели погасли.
- Индикатор клавиши загрузочного люка погас.

Чтобы вынуть белье:

- Нажмите на клавишу загрузочного люка. Загрузочный люк откроется.

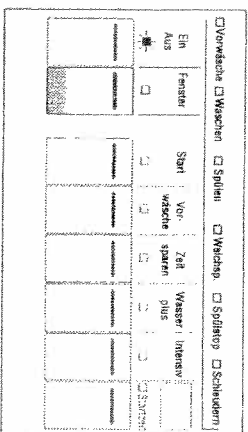

Обязательно проверьте барабан стиральной машины после стирки и удалите по возможности в него случайно попавшие предметы, например, скрепки и т.д. В противном случае может возникнуть опасность коррозии!
Оставьте загрузочный люк приоткрытым, чтобы вода, оставшаяся после стирки, могла высохнуть.

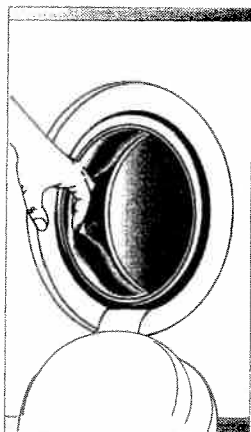

Отключение стиральной машины

1. Нажмите на клавишу "ВКЛ/ВЫКЛ". Индикатор погаснет.

Для приборов, не имеющих систему "АКВА-СТОП":

2. Закройте кран подачи воды.

В стиральной машине с системой "АКВА-СТОП" подача воды автоматически прекращается после окончания программы (См. рисунок).

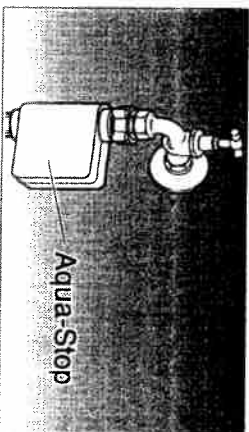

Замачивание

1. Заложите одноцветное белье в барабан и закройте загрузочный люк.
2. Средство для замачивания загрузите в отделение I кюветы для стиральных средств.

ВНИМАНИЕ! Точно соблюдайте инструкцию на упаковке средства.

3. Нажмите клавишу "VKI\BVKI".
4. Переключатель программ установите в положение **Einweichen** (замачивание).
5. Нажмите клавишу пуска. Начнется выполнение программы. При этом загорится индикатор "Предварительная стирка". Эта программа длится 2,5 часа. Во время ее выполнения возможен небольшой слив воды, чтобы достичь оптимального уровня воды.

Вы можете...

- сразу же после замачивания приступить к стирке, используя уже имеющуюся воду.
- после окончания замачивания установить нужную Вам программу стирки, не закладывая дополнительно стиральных средств.

- ИЛИ -

- использовать для стирки свежую воду.
- 6. Закончите замачивание отжимом белья.
- 7. После окончания отжима установите нужную Вам программу стирки.
- 8. Нажмите клавишу "Предварительная стирка".
- 9. Стиральное средство загрузите только в отделение II.
- 10. Запустите программу стирки.

Накрахмаливание

Перед крахмаливанием белье не должно обрабатываться ополаскивателем.

1. Средство для крахмаливания растворите в воде согласно инструкции на упаковке.

ВНИМАНИЕ! Точно соблюдайте инструкцию на упаковке средства.

2. Включите стиральную машину.
3. Переключатель программ установите в положение **Stärke** (накрахмаливание).
4. Нажмите клавишу пуска. Начнется выполнение программы. При этом загорится индикатор "Ополаскивание".
5. Когда вода начнет поступать в машину, выдвиньте кювету для стиральных средств и добавьте немного на себя и выдвиньте крахмаливающее средство в отделение II.
6. Задвиньте кювету.

Накрахмаливание длится около 25 минут и заканчивается коротким бережным отжимом при оборотах 900 об/мин, если не был установлен более низкий уровень оборотов центрифуги.

Окрашивание

Окрашивание в Вашей стиральной машине в принципе возможно.

Пожалуйста, примените неагрессивные, экологически чистые красящие вещества, и в точности соблюдайте указания изготовителя этих веществ и обрабатываемые материалы на их пригодность для использования в стиральной машине.

Нельзя исключать последующего окрашивания белья при стирке, так как остатки красящего вещества могут осесть на некоторых частях машины.

ВНИМАНИЕ! Чтобы избежать этого, после каждого процесса окрашивания производите стирку цветного белья при 90°C без белья. В отделение II кюветы для стиральных средств и добавок засыпьте 1/2 мерного стакана стирального средства.

Обесцвечивание / Отбеливание

Отбеливание в данной модификации стиральной машины невозможно. Хлор или хлорсодержащие вещества могут повредить стиральную машину!

Изменение программы

Если Вы хотите в процессе стирки поменять программу, нужно:

1. Поставьте переключатель программ в положение **Neutral** (выбор новой программы).
2. Нажмите клавишу пуска. Индикаторы на панели загорятся на короткое время друг за другом.

3. Установите с помощью переключателя программу новую программу стирки.
4. Нажмите клавишу пуска.

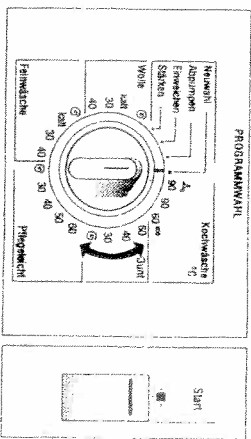

При любых работах по техническому обслуживанию вынимайте сетевую вилку из розетки или отключайте электроснабжение в Вашей квартире.

Чистка стиральной машины

Корпус машины и панель управления Вы можете очищать стандартными жидкими чистящими средствами. Не пользуйтесь при чистке абразивными средствами.

Не применяйте при чистке растворителей! Эти средства могут повредить некоторые части прибора, образуют вредные пары и взрывоопасны!
Из соображений безопасности не поливайте машину струей воды!

Удаление накипи

При правильном дозировании стиральных средств эта операция не нужна.

Средства для очистки накипи содержат кислоты, которые могут разъесть некоторые части машины и послужить причиной окрашивания белья при стирке.

В случае же, если Вы решили очистить машину от накипи, используйте только специальные средства, предназначенные для этих целей и не обладающие коррозионными свойствами. Дозировку осуществляйте по указанию изготовителя этих средств.

Чистка барабана

Не допускайте попадания металлических предметов (например скрепок, булавок) в барабан и в желоб резиновой прокладки - **может возникнуть ржавчина!** Если патла ржавчины все же возникли, обработайте их безхлорными чистящими веществами. Ни в коем случае не используйте для этих целей металлические щетки!

Кювета для стиральных средств и дозавок

1. Выдвиньте кювету полностью на себя.
2. Нажмите на крышку отделения для умылчителя и выньте кювету (См. рисунок).

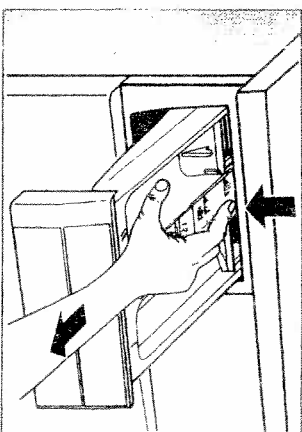

3. Выньте вставку.

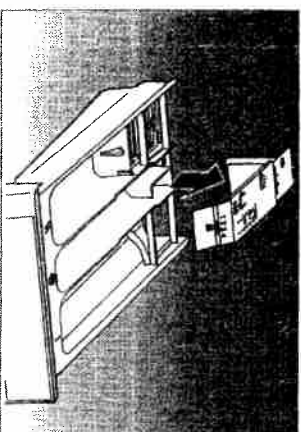

4. Промойте кювету и вставку под струей воды.

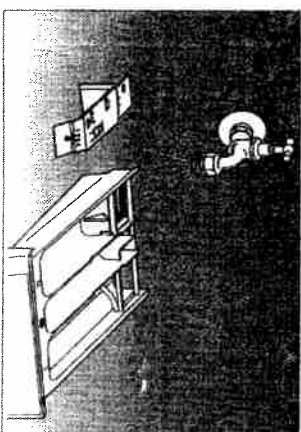

5. Поместите вставку обратно в кювету.

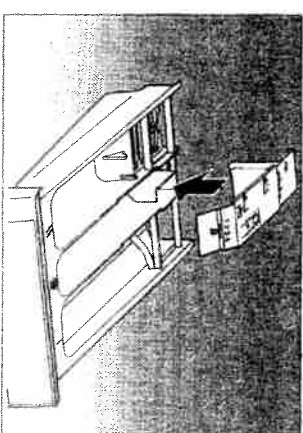

6. Вставьте обратно кювету в стиральную машину.

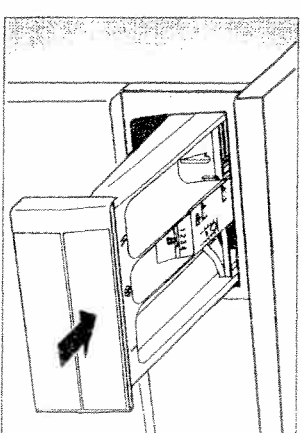

Чистка помпы

Чистка помпы необходима только если она засорена посторонними предметами (булавками, пуговицами, скрепками и т.п.), и она не откачивает воду.

После стирки издегий с ворсом мы рекомендуем проверять помпу на наличие в ней остаточного ворса.

ВНИМАНИЕ! При чистке засоренной помпы, в случае, если есть вода в барабане машины, рез ее может вылиться до 20 литров воды.

ОСТОРОЖНО: Горячий раствор стирального средства необходимо перед этим охладить.

Порядок действий при чистке:

Закройте сетевую вилку из розетки. Закройте водопроводный кран.

1. Снимите цокольную панель.
2. Выньте удлинительный шланг помпы, выжмите вилку, слейте воду. Эту операцию можно повторить несколько раз.
3. Закройте удлинительный шланг и положите его на место.

4. Открутите до конца крышку помпы.
5. Удалите посторонние предметы из помпы.
6. Заверните крышку помпы. Обратите внимание на то, чтобы крышка помпы сидела прочно и не подтекала!

7. Установите на место цокольную панель и закрепите ее.
8. Залейте около 2 литров воды в отделение I кюветы для стиральных средств и добавьте и, не закружая белье, промайдте слив.

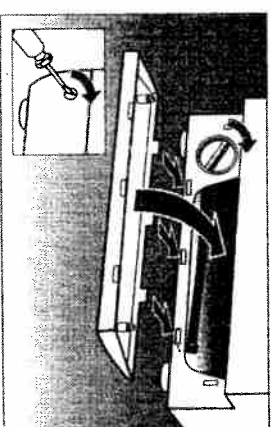
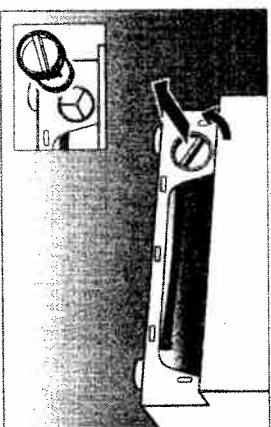
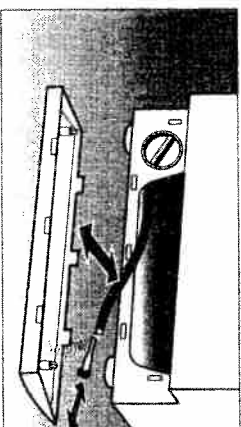
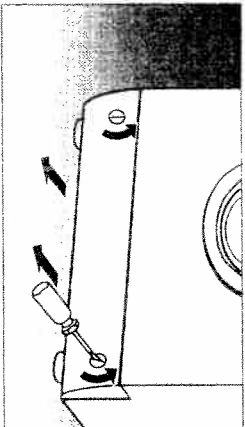

Чистка фильтра в подводящем шланге

Фильтры находятся в месте реэвбового соединения шланга с водопроводным краном и в штуцере магнитного вентиля с обратной стороны машины. Прежде всего, необходимо время от времени основательно чистить фильтры на водопроводном кране.

Чистка:

1. Закройте водопроводный кран.
2. Для уменьшения давления воды в присоединительном шланге переключатель программ установите в положение Rfьведelst 30°C и включите машину на 40 секунд, после чего выключите ее клавишей "ВКЛ\ВЫКЛ".

Для стиральных машин, не имеющих систему "АКВА-СТОП":

3. Открутите шланг и промойте фильтр.

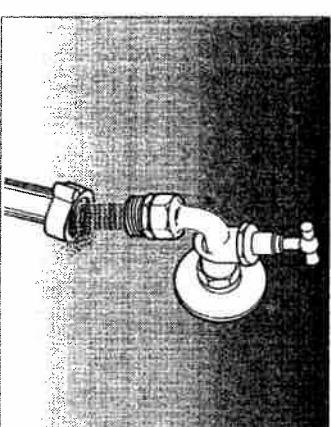

4. Установите шланг на место.
5. После этого фильтр магнитного вентиля (на задней стороне машины) выньте при помощи плоскогубцев.

6. Фильтр Вы можете очистить щеткой под струей воды.

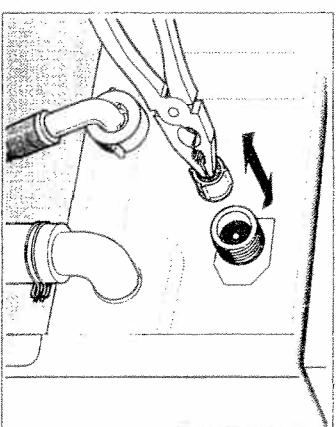

7. Установите шланг на место.
8. При закручивании шланга, пожалуйста, обратите внимание на плотное прилегание фильтра.
9. Закройте водопроводный кран.

Для стиральных машин, имеющих систему "АКВА-СТОП":

3. Открутите шланг.
4. Фильтр Вы можете очистить щеткой под струей воды.

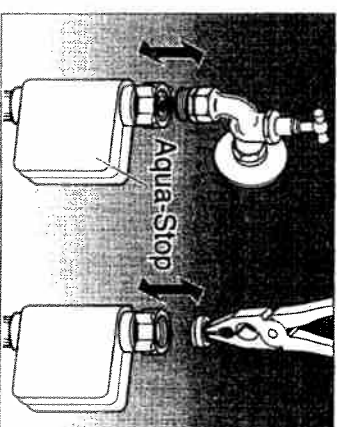

5. Установите шланг на место.
6. Откройте водный кран и убедитесь, что вода не подтекает.

Как самостоятельно устранить мелкие неполадки

Данная стиральная машина отвечает требованиям соответствующих положений по безопасности электроприборов.
Ремонты электроприборов должны выполняться только специалистами.
Ремонт, произведенный не надлежащим образом, может привести к значительному ущербу для пользователя.

Неполадки

Возможные причины / Устранение

Не горит индикаторы

Не вставлена или плохо вставлена в розетку сетевая вилка.
Отключился предохранительный автомат в квартире.

Не начинается процесс стирки

Регулятор выбора времени пуска не стоит в положении **Start**. Время старта продлено регулятором.

Отключилось электричество

При отключении электричества или повреждении машины Вы можете, тем не менее, слить воду и вынуть белье.
См. раздел "Чистка помпы".

Вода не поступает в машину, стиральное средство не смывается из кюветы

Не открыт кран подачи воды.
Фильтр в системе подачи воды засорился.
См. раздел "Чистка фильтров в системе водоснабжения".

В кювете остается стиральное средство

Стиральное средство слишком влажное. Используйте помощь при дозировке жидких и компактных стиральных средств. Перед загрузкой стирального средства в кювету, просушите ее (См. раздел "Чистка"). Вставка в кювете нажата вниз в положение для жидкого стирального средства, установите вставку в положение для порошкообразных стиральных средств.

Стиральное средство не смывается из отделения I кюветы

Клавиша "Предварительная стирка" или клавиша "Интенсив" не нажаты.

Из кюветы для стиральных средств и дозавок выступает пена

Было загружено слишком много стирального средства.
Нажмите клавишу "Пуск/Остановка", остановите программу на 5-10 минут.
Чтобы сбить пену, смешайте столовую ложку мягкого ополаскивателя с 1/2 литра воды и долейте в отделение для стиральных средств.

Вода при стирке белья не видна

Ничего страшного! В процессе стирки вода не всегда видна через окошко загрузочного люка.

Как самостоятельно устранить мелкие неполадки

Неполадки

Возможные причины / Устранение

Результаты стирки неудовлетворительные

Загрязненность белья оказалась выше, чем Вы рассчитывали.
Измените количество и вид стирального средства. Выберите стирку при максимальной температуре, рекомендуемой для Вашего типа белья. Выберите более сильную программу стирки.

На белье видны остатки стирального средства

Это не означает плохое прополаскивание, речь идет о не растворяющихся остатках отдельных видов безфосфатных стиральных средств, которые откладываются на белье в виде белых пятен.
Способ устранения: сушка и чистка, или же сразу повторите весь процесс прополаскивания. Поменяйте тип стирального средства.

Белье после стирки приобрело серый оттенок

При загрязнении белья жиром, маслом, кремом иногда нормальная дозировка стирального средства неэффективна. При следующей стирке увеличьте дозу стирального средства и максимальную температуру, возможную для данного типа белья.

После стирки остаются серые пятна на белье

Эти пятна могли остаться после косметики или ополаскивателя и появиться уже перед процессом стирки. После замачивания попробуйте еще раз застирать эти пятна.

После последнего полоскания видна пена

Некоторые стиральные средства имеют ненормируемое пенообразование. Это, в принципе, не оказывает влияния на результат полоскания.

Слышен шум мотора

Ничего страшного! В некоторых фазах работы стиральной машины это возможно.

Слышен шум помпы

Ничего страшного! Небольшой шум возможен при поступлении и сливе воды.

Многократный стжим

Электронная система контроля за весом белья зафиксировала неравномерное распределение веса в барабане машины и путем многократных оборотов старается устранить его.
На переключателе количества оборотов (центральный выбран режим **IVS** (интервалы стжима)).

Как самостоятельно устранить мелкие неполадки

Неполадки

Вибрация при стирке и отжиме

Возможные причины / Устранение

Не удалены транспортировочные болты и прокладки. Внимательно ознакомьтесь с инструкцией по монтажу! Ножи стиральной машины не зафиксированы при установке. Установите стиральную машину строго горизонтально с помощью уровня, зафиксируйте ножи стиральной машины (См. инструкцию по монтажу).

Время выполнения программы удлинилось

При большом количестве пены полоскание и отжим делятся дольше, нежели обычно, чтобы получить хороший результат стирки. При большом весе белья выполнение программы может также удлиниться, особенно при отжиме.

При закладке белья в барабан машины старайтесь чередовать мелкие и крупные вещи, равномерно распределяя их в барабане стиральной машины.

Загрузочный люк не открывается, горит индикатор загрузочного люка

Программа еще не окончена.

Выбрана функция "Остановка полоскания".

Выбрана программа "Замачивание".

Слишком много пены в приборе. Подождите, пока не опадет пена, выберите программе слива воды.

Загрузочный люк не открывается, мерцает индикатор загрузочного люка

Программа закончена, но люк еще закрыт. Люк можно открыть, когда индикатор погаснет. Люк можно открыть после выключения стиральной машины через 2 минуты.

Загрузочный люк не открывается, так как клавиша загрузочного люка была нажата слишком рано

Плотно закройте люк. После этого еще раз нажмите на клавишу загрузочного люка.

Как самостоятельно устранить мелкие неполадки

Ошибочные показания индикаторов

Когда на панели мигают один или несколько индикаторов и на дисплее таймера мерцает какая-либо цифра, это указывает на отклонение в программе стирки или на поломку.

Индикаторы	Показания		Возможные причины / Устранение
	мерцающие индикаторы	мерцающие цифры на дисплее таймера	
на панели	над клавишей		
Отжим	Пуск	1	Не открыт кран подачи воды. Откройте кран и нажмите клавишу "Start". Засорился фильтр в системе подачи воды. Почистите фильтр.
Отжим и остановка полоскания		3	Засорились сливные шланги, помпа. Почистите помпу.
Полоскание		8	Загрузочный люк не закрыт. Закройте люк, запустите программу стирки.

Когда Вы все проверите, выключите стиральную машину и через 5 секунд включите ее снова. После включения прибора заново установите программу и запустите ее. Если индикаторы снова мерцают, Вам нужно обратиться к специалистам Службы сервиса. Мерцание определенных индикаторов и цифры на дисплее таймера являются своеобразным кодом поломки. Вы облегчите работу мастера, если сообщите в Сервисную службу, какие индикаторы мерцают.

Сервисная служба

Перед тем, как обратиться в Сервисную службу, проверьте пожалуйста, можете ли Вы самостоятельно устранить эти неполадки (См. раздел "Как самостоятельно устранить мелкие неполадки").

Если Вы не можете их устранить, выключите машину, выньте сетевую вилку из розетки, закройте водопроводный кран и вызовите специалиста Сервисной службы. При обращении в Сервисную службу сообщайте, пожалуйста, серийный (E-Nr) и заводской (FD) номера Вашей машины. Эти данные Вы найдете на типовой табличке, расположенной за цокольной панелью машины.

E-Nr: _____ FD _____

Фирма оставляет за собой право на внесение технических изменений в конструкцию агрегата с целью его усовершенствования.

Технические характеристики

Высота	85 см
Ширина	60 см
Глубина	58 см
Вес	около 83 кг
Загрузка	до 5 кг сухого белья
Напряжение	220/230 В, 50±0,5Гц
Потребляемая мощность	см. типовую табличку
Предохранитель	см. типовую табличку

Гарантия системы "Аква-стоп"

(Гарантия не выдается для машин, не оснащенных системой "Аква-стоп")

Дополнительно к гарантийным обязательствам, предоставляемым продавцом согласно договору купли-продажи, и Дополнительно к нашей гарантии на машину мы выдаем компенсацию при следующих условиях:

1. Если из-за неисправности нашей системы "аква-стоп" возникают повреждения за счет утечки воды, то мы компенсируем имущественный ущерб, нанесенный частным пользователям.
2. Данная материальная гарантия действует на весь срок службы машины.
3. Предпосылкой выполнения гарантийных требований является то, что машина с системой "аква-стоп" правильно установлена и подключена в соответствии с нашей инструкцией. Наша гарантия не распространяется на неправильные подключения линии или на арматуру до подключения системы "аква-стоп" к водопроводному крану.
4. Машины с системой "аква-стоп" при эксплуатации, как правило, можно оставлять без присмотра, причем не нужно перекрывать водопроводный кран. Лишь в случае Вашего длительного отсутствия в квартире, например, во время отпуска на несколько недель, водопроводный кран следует закрыть.

Таблица программ

Вид белья Значки по уходу за бельем на ярлычках изделий	Максимальное количество белья	Программы стирки	Рекомендации		Длительность программы в минутах
			Загрязненность белья	Нажать клавишу	
Ткань из хлопка и льна 30/ 40/ 60/ 95/	5 кг	Белое, цветное белье 30, 40, 60, 90°C	Нормально, легко загрязненное	Короткая стирка	105-115
			Сильно загрязненное	Предварительная стирка	65-95
Изделия из хлопка, льна, полиэстера, полиамида и других синтетических тканей 30/ 40/ 50/ 60/	2 кг	Синтетика, смешанные ткани, верхняя одежда 30, 40, 50, 60°C	Нормально, легко загрязненное	Короткая стирка	60-70
			Средне загрязненное	Предварительная стирка	105
			Высокий уровень воды и основательное полоскание	Большая вода	95
Гардины, белье, трикотажное белье, одежда, шелк 30/ 40/	2 кг	Тонкое белье, холодная стирка 30, 40°C	Нормально, легко загрязненное	Короткая стирка	65
			Сильно загрязненное	Предварительная стирка	45-60
Изделия из шерсти и содержащие шерсть, пригодные к машинной стирке 30/ 40/	2 кг	Шерсть, холодная стирка 30, 40°C	Нормально, легко загрязненное	Короткая стирка	95
			Высокий уровень воды и основательное полоскание	Большая вода	75
Специальные программы					
Белое/Цветное белье			Экстраотжим	Выбор количества оборотов центрифуги или IVS	с/без IVS 10/25
Синтетика, смешанные ткани, верхняя одежда			Верхний отжим		8/15
Тонкое белье			Короткий отжим		8/15
Шерсть			Отжим шерсти		6/6
			Накрахмаливание		25
			Замачивание		150
			Стиль		2

Инструкция по подключению и монтажу

Удаление транспортных болтов и прокладок

Перед началом эксплуатации стиральной машины необходимо обязательно удалить транспортные болты и прокладки с обратной стороны агрегата. Обязательно сохраните транспортные болты и прокладки на случай перевозки стиральной машины, переезда и т.д. Стиральную машину перевозить только с установленными транспортными болтами и прокладками.

1. Выньте подводящие шланги и электрический кабель из зажимов на задней стороне стиральной машины.

2. Ослабьте транспортные болты А, В, С при помощи гаечного ключа диаметром 13 мм.

Если у Вас отсутствует такой ключ, то можно воспользоваться ключом, находящимся в комплекте поставки. **ОСТОРОЖНО! При срыве ключа можно травмировать себе пальцы.**

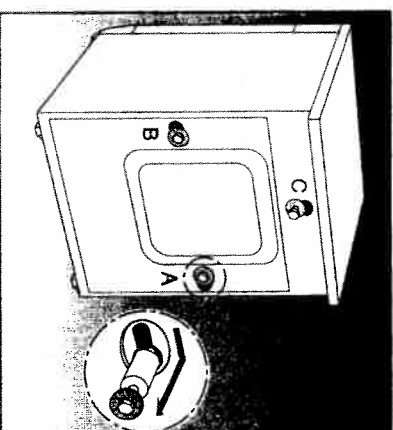
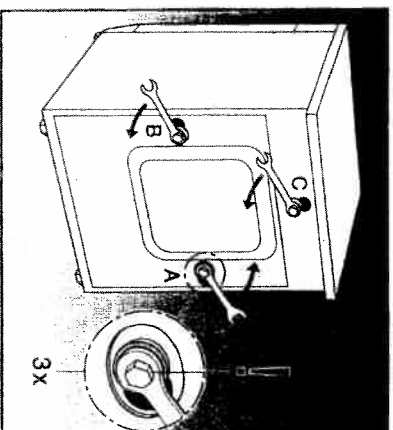
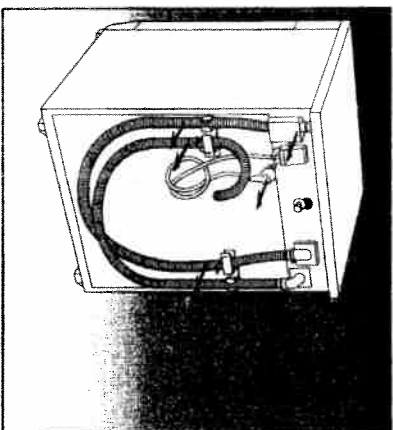

3. Удалите транспортные болты А и В.

Инструкция по подключению и монтажу

4. **ВНИМАНИЕ!** Чтобы удалить болт С Вам нужно одновременно приподнять барабан стиральной машины. Откройте загрузочный люк и рукой приподнимите барабан вверх, одновременно удалив транспортный болт.

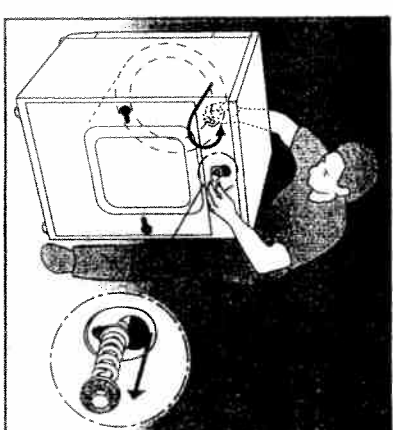

5. Три отверстия закрыть прилагающимися пластмассовыми крышками.

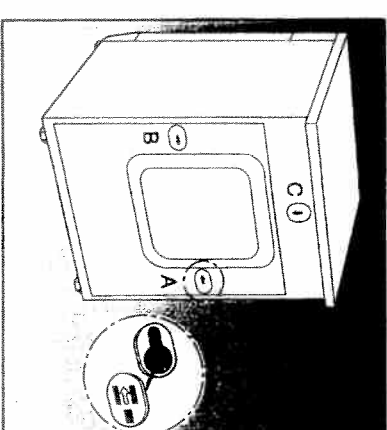

Установка стиральной машины горизонтально

Стиральную машину установить горизонтально при помощи уровня. Она должна стоять строго горизонтально на полу на всех четырех ножках и не должна качаться.

Каждый аппарат перед продажей тщательно проверяется на заводе на предмет соответствия техническим требованиям. Влага или остатки воды, которые Вы обнаружите в машине или в сливном шланге, связаны с этой проверкой.

Общие указания

При установке и подключении стиральной машины следует соблюдать нижеприведенные советы и предписания, а также учитывать особенности Ваших водопроводной и электрической систем.

Будьте осторожны при поднятии стиральной машины! Опасность срыва! Не устанавливайте стиральную машину на подставки.

В сомнительных случаях доверьте подключение специалисту.

Не устанавливайте стиральную машину в помещениях с опасностью замерзания!

Поверхность для установки

Чтобы сохранить безопасное положение стиральной машины при работе центрифуги необходимо соблюдать следующие указания.

- Поверхность для установки должна быть прочной, чистой и сухой. При скользящих и малоформатных облицовочных плитках можно подложить обычные резиновые прокладки.

- Мягкие покрытия пола, например, ковры или покрытия на пенопластовой основе, не годятся в качестве поверхности для установки, так как в противном случае машина будет вибрировать или ухудшится ее обдувка.

- На деревянных полах стиральную машину следует устанавливать на деревянную плиту толщиной минимум 30 мм, которая крепко прикручена к полу. По возможности установку производить в углу помещения.

Машину укрепить на ножках при помощи удерживающих планок (особенно важно, если у Вас на стиральную машину установлена сушка).

При установке на основание машина должна быть закреплена на ножках при помощи удерживающих планок, чтобы избежать смещений во время работы центрифуги.

Эти удерживающие планки Вы можете приобрести отдельно или заказать как монтажный комплект в нашей службе сервиса.

Номер заказа: WX 9756
WMWZ 2200

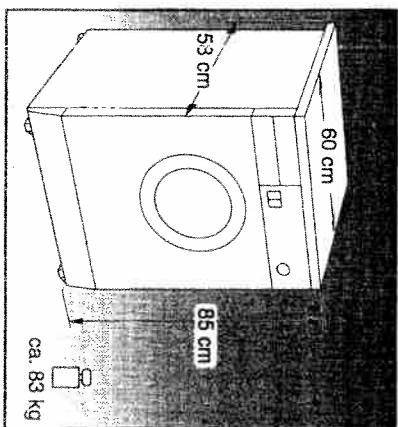

При установке стиральной машины обратите внимание:

- на вес стиральной машины
- на длину подводящих шлангов и электрического кабеля при левосторонней установке машины.

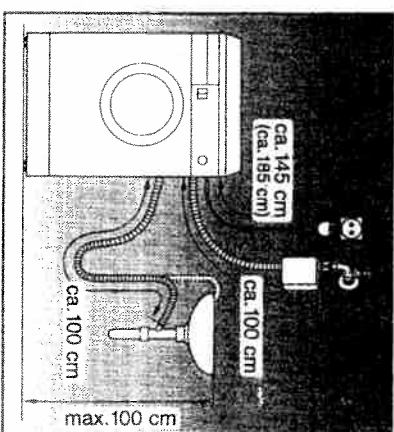
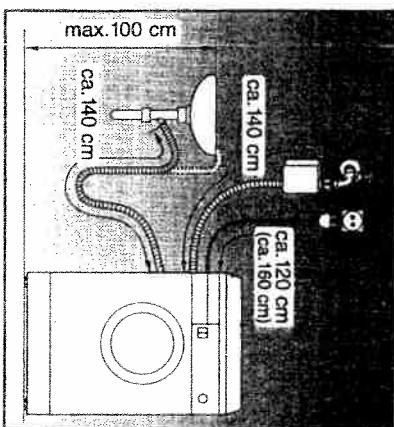

Инструкция по подключению и монтажу

Выравнивание стиральной машины

Стиральная машина должна прочно стоять всеми четырьмя ножками на поверхности.

- Установите стиральную машину горизонтально при помощи уровня.

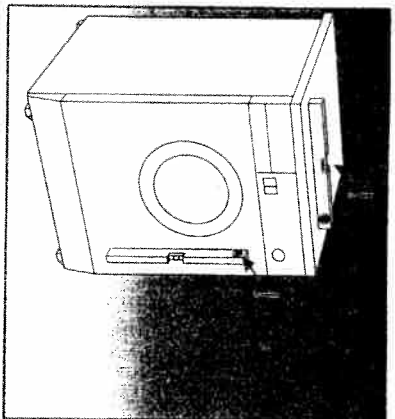

- Если нужно, отрегулируйте высоту ножек стиральной машины.

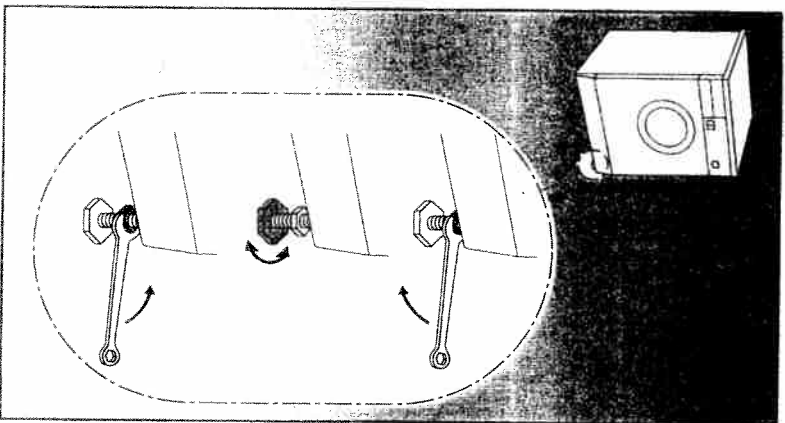

1. Ослабьте сначала контргайки.

2. Отрегулируйте высоту ножек.

3. Затяните контргайки, тем самым зафиксировав высоту ножек стиральной машины.

Инструкция по подключению и монтажу

Монтаж подвода воды

ВНИМАНИЕ! Ни в коем случае не использовать для подключения к водопроводу запорной арматуры специального назначения, а также вентилей и кранов, открываемых специальными ключами. Подача воды должна перекрываться кранами и вентилями, которые можно закрыть вручную без специальных приспособлений!

Для подключения воды требуется обычная водная магистраль с давлением в 1 бар (1 атм) (при открытом водяном кране за одну минуту должно выливаться более 8 литров воды).

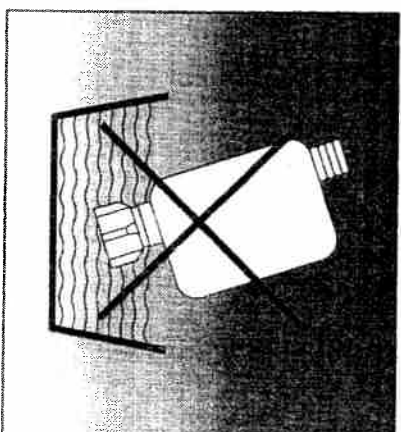
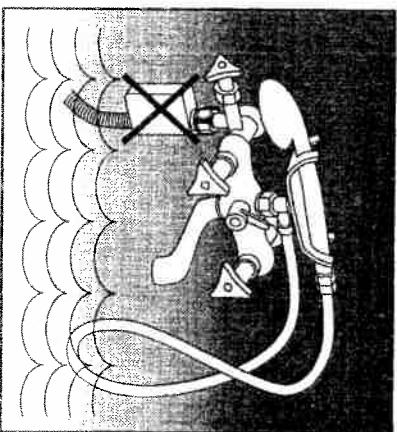

Если давление воды составляет больше 10 бар, то перед входом в машину следует установить редукционный вентиль. Не подключать стиральную машину к водонагревателям, бойлерам, трубам и системам отопления! Изменения в системе подключения могут производиться только специалистами службы сервиса!

ВНИМАНИЕ! Проверить плотность соединения шланга следует при полностью открытом водном кране или вентиле. Для избежания повреждений водной кран или промежуточный вентиль должны быть закрыты сразу после стирки!

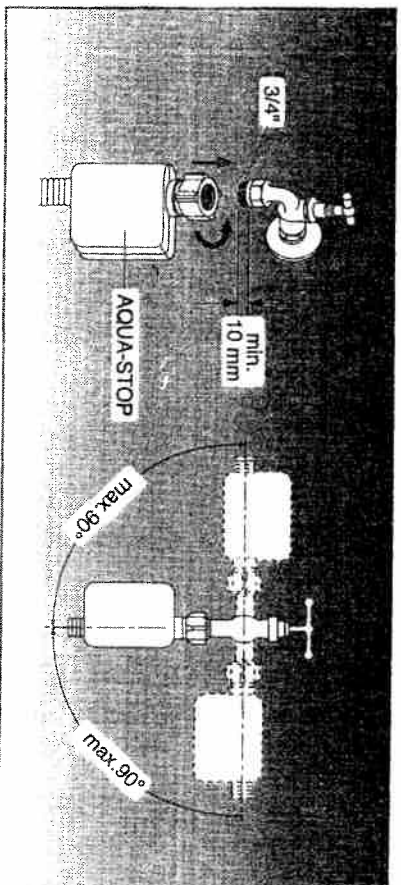

Слив воды

При сливе воды в мойку или ванну сливной шланг должен быть застрахован от выпадения. В противном случае существует опасность затопления! Проверьте, хорошо ли сливается вода.

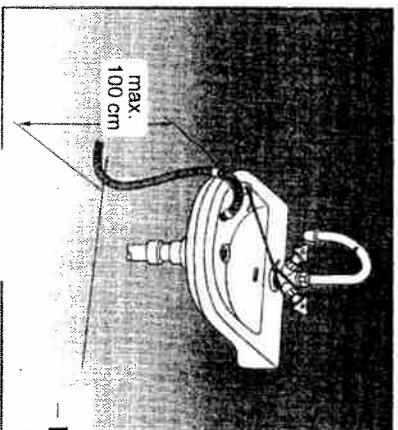

— ИЛИ —

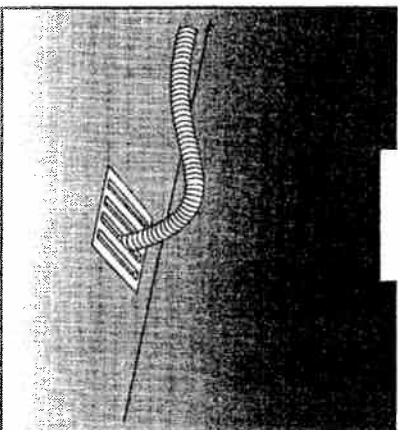
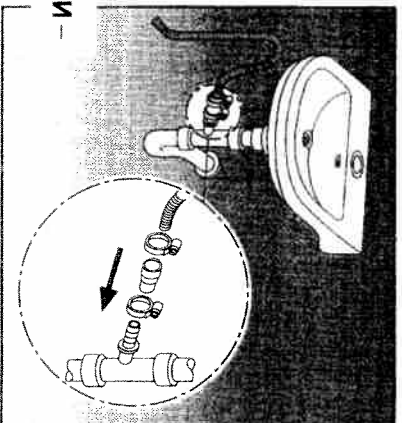

Электрическое подключение

Подключение стиральной машины должно производиться только к источнику переменного тока через правильно установленную розетку с защитным контактом. Параметры напряжения на типовой табличке должны соответствовать напряжению сети в месте установки. Входные значения, а также требуемый предохранитель также указаны на типовой табличке.

Обязательно убедитесь, что штекер и розетка соответствуют друг другу, что сечение проводки достаточно и что система заземления правильно установлена.
Не должны применяться многоконтактные штепсельные разъемы и соединительные кабели.
Не подключайте стиральную машину к сети мокрыми руками.

Данный агрегат в отношении радиопомех соответствует предписанию 76/889 с дополнительным предписанием 82/499 ул.

Встраивание стиральной машины

Стиральная машина может быть встроена в кухонную мебель. Обязательно убедитесь, что ниша для встраивания имеет ширину 80 см. **ВНИМАНИЕ!** Стиральная машина должна устанавливаться только в сплошную кухонную мебель (например, кухонная тумба), рабочая поверхность которой надежно скреплена. В целях безопасности при встраивании должны использоваться специальные приспособления. Эти приспособления можно заказать в Службе сервиса.
 Номер заказа: WZ 10090
 WMZ 2390

Стиральная машина с декоративной дверью

(только для машин, в комплектацию которых входит декоративная дверь)
 Стиральная машина поставляется с декоративной дверью, открывающейся вправо. Монтаж для открывания двери влево в принципе возможен (См. прилагаемую к данному типу машины специальную инструкцию).
 Кроме этого дверь стиральной машины может быть декорирована специальными декоративными панелями в соответствии с дизайном Вашей кухни (См. прилагаемую к данному типу машины специальную инструкцию).

Удлинение подводящих шлангов

Если кран водяного подключения находится далеко от стиральной машины, шланг подачи воды можно удлинить:
 - с помощью жесткого шланга длиной 2,5 м.
 Номер заказа: WZ 10130
 WMZ 2380
 - с помощью "Аква-Стоп" шланга длиной 2,2 м.

ВНИМАНИЕ! Удлинение шлангов и монтажные работы должен производить только специалист Службы сервиса. При монтаже и демонтаже обязательно вынимайте вилку из розетки. **Дополнительные принадлежности.** Вы можете заказать отдельно в Службе сервиса.

Хранение гаечного ключа

Гаечный ключ можно хранить на внутренней стороне цокольной панели стиральной машины.

1. Поверните с помощью отвертки два винта на цокольной панели (2x). Прорези на винтах должны находиться горизонтально.

2. Снимите цокольную панель.

3. Укрепите гаечный ключ на задней стороне цокольной панели.

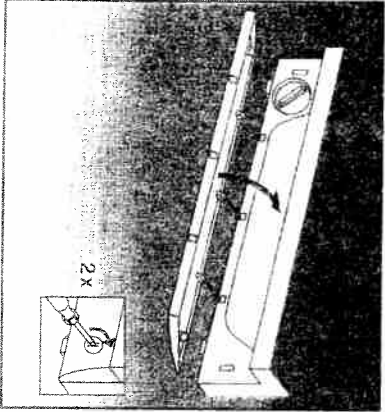
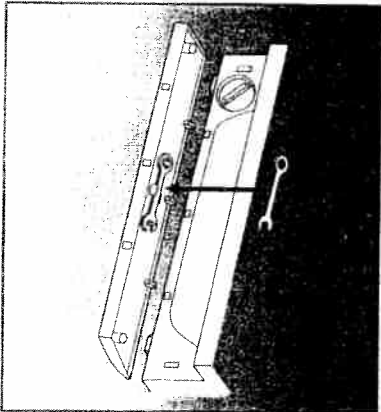
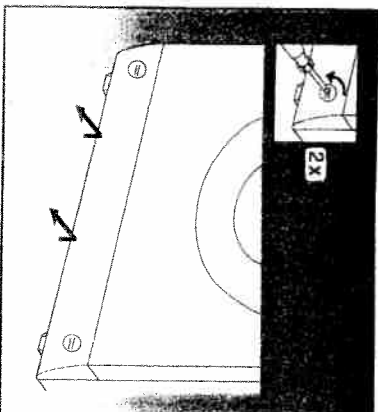

4. Установите цокольную панель на место.

5. Заверните винты. Прорези на винтах должны находиться вертикально (2x).

ДЛЯ ЗАМЕТОК

.....

.....

.....

.....

.....

.....

.....

.....

.....

.....

.....

.....

.....

.....

.....

.....

.....

.....

.....

.....

.....

.....