

# SHARP®

## LC-45GD1E

ЦВЕТНОЙ ТЕЛЕВИЗОР С  
ЖИДКОКРИСТАЛЛИЧЕСКИМ  
ДИСПЛЕЕМ

ИНСТРУКЦИЯ ПО ЭКСПЛУАТАЦИИ

# AQUOS



VIRTUAL  
DOLBY  
SURROUND  
PRO LOGIC II

**1bit**  
Technology

PC  
Card

DVB  
Digital Video  
Broadcasting

# ИНФОРМАЦИЯ О СЕРТИФИКАЦИИ ПРОДУКЦИИ



**МЕ01**

**Жидкокристаллические  
телевизоры марки "SHARP"  
Модель: LC-45GD1E с тюнером TU-45GD1E**

Сертифицированы  
компанией ВНИИС  
Официальным представителем  
Национального сертификационного  
органа электрооборудования  
Госстандарта России  
(НСО ГОСТ Рэ)

Модель: LC-45GD1E с тюнером TU-45GD1E соответствуют требованиям нормативных документов:	По безопасности - ГОСТ Р МЭК 60065-2002 По ЭМС - ГОСТ 22505-97, - ГОСТ Р 51515-99, - ГОСТ 18198-89 - ГОСТ Р 51317.3.2-99 - ГОСТ Р 51317.3.3-99
--	---

© Copyright SHARP Corporation 2004. Все права защищены.  
Воспроизведение, изменение или перевод текста без письменного  
разрешения владельца прав запрещены, за исключением случаев,  
предусмотренных в соответствующих разделах авторского права.

#### **Сведения о торговых марках**

Все торговые марки и копирайты, упоминаемые в настоящем  
руководстве, принадлежат соответствующим владельцам  
авторских прав.

**Страна-изготовитель: Произведено в Японии**

**Фирма-изготовитель: ШАРП Корпорейшн**

**Юридический адрес изготовителя:**

**22-22 Нагайке-чо, Абено-ку,  
Осака 545-8522, Япония**

**Во исполнение со Статьей 5 Закона Российской Федерации «О защите прав потребителей», а также Указа Правительства Российской Федерации №720 от 16 июня 1997г. устанавливается срок службы данной модели - 7 лет с момента производства при условии использования в строгом соответствии с инструкцией по эксплуатации и применяемыми техническими стандартами.**

# LC-45GD1E TU-45GD1E

## ЦВЕТНОЙ ТЕЛЕВИЗОР С ЖИДКОКРИСТАЛЛИЧЕСКИМ ДИСПЛЕЕМ РУССКИЙ

### ИНСТРУКЦИЯ ПО ЭКСПЛУАТАЦИИ

#### Содержание

<b>Содержание</b> .....	1	<b>Основные элементы регулировки (цифровой)</b> .....	31
<b>Уважаемый покупатель продукции SHARP</b> .....	3	Опции меню режима входного сигнала ЦТВ .....	31
<b>Важные меры предосторожности по безопасности</b> .....	3	Выбор режима ЦТВ .....	31
<b>Прилагаемые принадлежности</b> .....	5	Цветные кнопки .....	31
Дополнительные принадлежности .....	5	Значки .....	32
<b>Подготовка</b> .....	6	Часовой пояс .....	32
Где расположить систему .....	6	Поиск .....	32
Установка системы .....	7	Найденные телепередачи .....	33
Установка системы AVC на подставку .....	9	Найденные радиопередачи .....	33
Отсоединение громкоговорителей .....	10	Сохранение .....	33
Отсоединение подставки .....	11	Удаление .....	33
Установка дисплея на стене .....	11	Длительность отображения заголовка .....	34
Вставка батарей .....	12	Информационный заголовок .....	34
Использование пульта дистанционного управления .....	12	Звуковое сопровождение .....	34
Предостережения относительно пульта дистанционного управления .....	12	Субтитры .....	35
Основные подсоединения .....	13	Телетекст .....	35
Подсоединение антенны .....	13	Переустановка всех передач .....	35
Подсоединение к розетке питания .....	13	Ограничения доступа .....	36
Первоначальная автоматическая установка .....	14	Определение совершеннолетия .....	36
Режим первоначальной установки .....	15	Телепередачи .....	36
<b>Названия деталей</b> .....	16	Радиопередачи .....	36
Дисплей .....	16	Выбор программы .....	36
Система AVC .....	17	Установка темы .....	37
Пульт дистанционного управления .....	18	Использование EPG (электронного справочника программ передач) .....	38
<b>Просмотр телевизора</b> .....	20	Режим .....	39
Включение питания .....	20	Язык звукового сопровождения .....	39
Выключение питания .....	20	Язык отображения субтитров .....	39
Использование кнопок для переключения каналов .....	21	Тип программы передач .....	39
Использование функции обратного кадра (S)		Перегруппировка телепередач .....	40
на пульте дистанционного управления .....	21	Перегруппировка радиопередач .....	40
Использование кнопок для изменения громкости/звука .....	23	Новые телепередачи .....	40
<b>Основные элементы регулировки (аналоговой)</b> .....	24	Новые радиопередачи .....	40
Кнопки управления меню .....	24	Установленные телепередачи .....	41
Экранная индикация .....	24	Установленные радиопередачи .....	41
Опции меню режима входного сигнала ТВ/AV .....	25	Удаленные телепередачи .....	41
Опции меню режима входного сигнала ПК .....	25	Удаленные радиопередачи .....	41
Автоматическая установка .....	26	Страна .....	41
Установка программ .....	26	Системное программное обеспечение .....	41
Авто Поиск .....	26	Использование функции беспроводной загрузки .....	42
Ручная настройка каждого канала .....	27	Включение загрузки программного обеспечения .....	42
Точная настройка .....	27	Выполнение беспроводной загрузки .....	42
Цветовая система .....	28	Общий интерфейс .....	43
Звуковая система (система вещания) .....	28		
Присвоение названий каналам .....	28		
Пропуск каналов .....	29		
Установка декодера .....	29		
Установка запрета детям .....	29		
Установка усилителя .....	29		
Сортировка .....	30		
Удаление программы .....	30		

# Содержание

<b>Основные элементы регулировки (аналоговой/цифровой) ...</b>	<b>44</b>	<b>Настройка различных параметров .....</b>	<b>65</b>
Установка языка для экранной индикации .....	44	Расположение изображения	
Установка OPC .....	44	(в режиме входного сигнала ТВ/AV) .....	65
Регулировка изображения .....	45	Только звук .....	65
С.M.S. (система управления цветом) .....	46	Автоматическая настройка синхронизации	
Цветовая температура .....	46	(только в режиме входного сигнала ПК) .....	65
Улучшение резкости .....	46	Тонкая настройка синхронизации	
Автоматическая контрастность .....	46	(только в режиме входного сигнала ПК) .....	66
Установка входного сигнала .....	47	Выбор входа .....	66
Режим киноплёнки .....	47	Маркировка входного сигнала .....	67
3D-Y/C .....	47	Установка цветовой системы	
Черно-белый .....	47	(в режиме входного сигнала ТВ/AV) .....	67
Регулировка звука .....	48	Выбор режима AV .....	68
Dolby Virtual .....	48	Функция автоматического переключения	
Управление питанием .....	49	широкоформатного режима (WSS)	
Управление питанием источника		(в режиме входного сигнала ТВ/AV) .....	68
входного сигнала AV .....	49	Формат изображения (в режиме входного сигнала ТВ/AV) ...	68
Управление питанием источника		Широкоэкранный режим (в режиме входного сигнала ТВ/AV) ...	69
входного сигнала ПК .....	49	Широкоэкранный режим (в режиме входного сигнала ПК) ...	70
<b>Использование карты памяти .....</b>	<b>50</b>	Входной сигнал (только в режиме входного сигнала ПК) ...	71
Важные примечания относительно использования карт		3D-NR (Уменьшение окружающего шума) .....	71
памяти .....	50	Быстрая реакция .....	71
Перечень опций меню Установки карты .....	52	Повернутый .....	71
Запись неподвижного изображения .....	53	Запись в режиме ожидания .....	72
Отображение неподвижного изображения .....	54	Понижение шума насекомых .....	72
Отображение слайд-шоу .....	54	Аудиовыход .....	72
Установка слайд-шоу .....	54	Таймер сна .....	72
Моя программа .....	55	Установка PIN-кода для функции запрета детям	
Выбор источника звукового сигнала .....	55	(в режиме входного сигнала ТВ/ЦТВ/AV) .....	73
Защита/снятие защиты файлов неподвижных		Входной сигнал центрального канала .....	74
изображений .....	55	<b>Полезные функции .....</b>	<b>75</b>
Удаление файла неподвижного изображения .....	56	Функции двойного экрана .....	75
Удаление всех файлов неподвижных изображений .....	56	Функция телетекста .....	76
Запись движущегося изображения .....	56	<b>Приложение .....</b>	<b>78</b>
Отображение движущегося изображения .....	57	Поиск и устранение неисправностей .....	78
Режим записи .....	57	Совместимость с персональными компьютерами .....	79
Предварительная запись .....	57	Назначение контактов разъёма SCART .....	79
Повтор .....	57	Технические характеристики порта RS-232C .....	80
Защита/снятие защиты с файлов с движущимся		Технические характеристики .....	82
изображением .....	58	<b>Чертежи в масштабе .....</b>	<b>83</b>
Удаление файла движущегося изображения .....	58		
Удаление всех движущихся изображений .....	58		
Форматирование .....	58		
<b>Использование внешнего оборудования .....</b>	<b>59</b>		
Отображение изображения внешнего оборудования .....	59		
Отображение изображения от DVD-проигрывателя			
(Пример) .....	59		
Подсоединение декодера .....	60		
Подсоединение видеомагнитофона .....	60		
Использование функции AV Link .....	61		
Подсоединение DVD-проигрывателя .....	62		
Подсоединение игровой приставки или видеокамеры .....	62		
Подсоединение персонального компьютера .....	63		
Использование цифрового выхода звука .....	63		
Установка громкоговорителя .....	64		
Подсоединение внешних громкоговорителей .....	64		
Выбор громкоговорителей .....	64		
Внешний звуковой канал .....	64		

**Заводским предустановленным PIN-кодом является значение "1234".**

**НЕ отключайте питание с помощью кнопки СЕТЕВОЕ ПИТАНИЕ (⏻) на дисплее, если только индикатор ОЖИДАНИЕ/ВКЛ (⏻) на панели системы AVC высвечивается синим цветом. (См. стр. 42-43).**

### **ПРЕДУПРЕЖДЕНИЕ:**

Это изделие относится к классу А. В домашних условиях это изделие может вызвать радиопомехи, в случае чего пользователю понадобится предпринять соответствующие меры.

## **Важное примечание относительно эксплуатации с использованием PIN-кода**

После изменения/сброса PIN-кода (см. стр. 73 руководства по эксплуатации) и/или выполнения каких-либо регулировок, требующих ввода PIN-кода, не забудьте выполнить следующие действия.

### **ВАЖНО:**

- Перезапустите систему, нажав кнопку **СЕТЕВОЕ ПИТАНИЕ (⏻)** на дисплее для успешного запуска с использованием PIN-кода.

Произведено по лицензии Dolby Laboratories. "Dolby", "Pro Logic" и символ двойной буквы D являются торговыми марками Dolby Laboratories.

Произведено по лицензии BBE Sound, Inc.  
Лицензия BBE Sound, Inc. номер USP4638258, 5510752 и 5736897. BBE и логотип BBE являются зарегистрированными торговыми марками BBE Sound, Inc.

# Уважаемый покупатель продукции SHARP

Благодарим Вас за приобретение цветного телевизора с жидкокристаллическим дисплеем SHARP. Для обеспечения безопасности и многих лет бесперебойной эксплуатации Вашего изделия, пожалуйста, перед использованием данного изделия ознакомьтесь с разделом “Важные меры предосторожности по безопасности”.

## Важные меры предосторожности по безопасности

Электричество используется для выполнения многих полезных функций, однако, при неправильном использовании оно может привести к травмам и материальному ущербу. Данное изделие спроектировано и произведено с максимальным обеспечением мер безопасности при эксплуатации. Однако, неправильная эксплуатация может привести к поражению электрическим током и/или возгоранию. Для предотвращения потенциальной опасности, пожалуйста, при установке, эксплуатации и очистке изделия обращайтесь к приведенным ниже инструкциям. Для обеспечения Вашей безопасности и продления срока эксплуатации Вашего цветного телевизора с жидкокристаллическим дисплеем, пожалуйста, перед использованием изделия внимательно прочтите приведенные ниже меры предосторожности.

1. Прочтите инструкцию—Перед эксплуатацией данного изделия следует прочесть и понять всю инструкцию по эксплуатации.
2. Храните данную инструкцию в надежном месте—Данную инструкцию по безопасности и эксплуатации следует хранить в надежном месте для того, чтобы можно было обращаться к ней в будущем.
3. Следуйте предостережениям—Всем предостережениям на изделии и в руководстве нужно следовать максимально точно.
4. Следуйте инструкциям—Следует выполнять все инструкции по эксплуатации.
5. Приложения—Не используйте приложения, не рекомендуемые производителем. Использование несоответствующих приложений может привести к несчастному случаю.
6. Источник питания—Данное изделие должно работать от источника питания, указанного на табличке технических характеристик. Если Вы не уверены в источнике питания, который используете дома, свяжитесь с дилером или местной электрокомпанией.
7. Защита шнура питания переменного тока—Шнуры питания переменного тока должны быть проложены так, чтобы на них не наступали люди и не ставили тяжелые предметы. Проверьте контакты шнуров с розетками и с изделием.
8. Перегрузка—Не превышайте нагрузку розеток переменного тока или удлинительных шнуров. Перегрузка может привести к возгоранию или поражению электрическим током.
9. Попадание внутрь предметов и жидкостей—Следите, чтобы через вентиляционные щели и отверстия в изделие не попадали посторонние предметы. Внутри изделия используется высокое напряжение, и попадание постороннего предмета может привести к поражению электрическим током и/или короткому замыканию внутренних деталей. По той же причине не проливайте на изделие воду или другую жидкость.
10. Обслуживание—Не пытайтесь самостоятельно обслуживать изделие. Снятие крышек может подвергнуть Вас воздействию высокого напряжения и других опасных условий. Для выполнения обслуживания обращайтесь к квалифицированному обслуживающему персоналу.
11. Ремонт—При возникновении любого из нижеприведенных условий отсоедините шнур питания переменного тока от сетевой розетки и обратитесь к квалифицированному обслуживающему персоналу для выполнения ремонта.
  - a. При повреждении шнура питания переменного тока или штепсельной вилки.
  - b. При пролипании на изделие воды или попадании внутрь изделия посторонних предметов.
  - c. Если изделие подверглось воздействию дождя или воды.
  - d. Если изделие не работает должным образом, как описано в инструкции по эксплуатации.  
Не прикасайтесь к элементам управления, отличным от описанных в инструкции по эксплуатации. Несоответствующая регулировка элементов управления, не описанных в инструкции, может привести к повреждению, что зачастую может потребовать проведения квалифицированным техническим персоналом большого объема работ по регулировке.
  - e. При падении или повреждении изделия.
  - f. Если изделие показывает признаки ненормального режима работы. Любое заметное отклонение от нормального режима работы указывает на то, что изделие нуждается в обслуживании.
12. Запасные детали—В случае, если изделию потребуются замена запасных частей, убедитесь, что обслуживающий персонал применяет запасные детали, указанные производителем, либо имеющие такие же характеристики и производительность, что и оригинальные детали. Использование неоригинальных деталей может привести к возгоранию, поражению электрическим током и/или прочим опасностям.
13. Проверка безопасности—После выполнения обслуживающих или ремонтных работ, обратитесь к технику по обслуживанию относительно выполнения проверок безопасности, чтобы убедиться в том, что изделие находится в соответствующем рабочем состоянии.
14. Установка на стене или потолке—При установке изделия на стене или потолке обязательно устанавливайте изделие в соответствии со способом, рекомендуемым производителем.

## Важные меры предосторожности по безопасности

- **Очистка**—Перед очисткой изделия отсоедините шнур питания переменного тока от сетевой розетки. Для очистки изделия используйте влажную ткань. Не используйте жидкие или аэрозольные очистители.



- **Вода и влага**—Не используйте изделие вблизи воды, например, рядом с ванной, умывальником, кухонной мойкой, емкостью для стирки, плавательным бассейном и в сыром подвале.



- Не размещайте на данном изделии вазы или другие емкости с водой. Вода может пролиться на изделие, что приведет к возгоранию или поражению электрическим током.

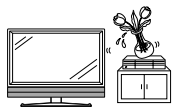

- **Подставка**—Не размещайте данное изделие на неустойчивой тележке, подставке, треноге или на столе. Это может вызвать падение изделия, что приведет к серьезным травмам, а также к повреждению изделия. Используйте только тележку, подставку, треногу, кронштейн или стол, рекомендуемые производителем или продаваемые вместе с изделием. При установке изделия на стену обязательно следуйте инструкциям производителя. Используйте только монтажные детали, рекомендуемые производителем.



- При перемещении изделия, размещенного на тележке, его следует перемещать с максимальной осторожностью. Внезапные остановки, чрезмерные усилия и неровная поверхность пола могут вызвать падение изделия с тележки.



- **Вентиляция**—Вентиляционные и другие отверстия в корпусе предназначены для вентиляции. Не закрывайте и не загромождайте данные щели и отверстия, так как недостаточная вентиляция может привести к перегреву и/или сокращению срока эксплуатации изделия. Не размещайте изделие на кровати, диване, ковре и на подобных поверхностях, так как это может закрыть вентиляционные отверстия. Данное изделие не предназначено для встроенной установки; не размещайте данное изделие в закрытом пространстве, таком как книжный шкаф или стойка, не обеспечив соответствующую вентиляцию, указанную в инструкциях производителя.

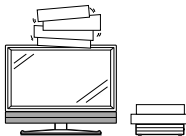

- **Панель жидкокристаллического дисплея**, используемая в данном изделии, сделана из стекла. Следовательно, она может разбиться при падении или сильной встряске изделия. В случае повреждения панели жидкокристаллического дисплея будьте осторожны, чтобы не пораниться осколками стекла.

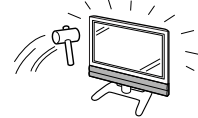

- **Источники тепла**—Храните изделие вдали от источников тепла, таких как радиаторы, нагреватели, печи и прочих изделий, выделяющих тепло (включая усилители).



- Для предотвращения возгорания никогда не размещайте сверху или снизу телевизора какие-либо свечи или открытый огонь.

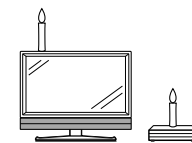

- Для предотвращения возгорания или поражения электрическим током не размещайте шнур питания переменного тока под телевизором или другими тяжелыми предметами.

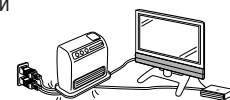

Панель жидкокристаллического дисплея является высокотехнологичным изделием, содержащим 6 220 800 тонкопленочных транзисторов, которые обеспечивают высокую детализацию изображения. В связи с высоким числом пикселей иногда на экране могут появляться некоторые неактивные пиксели в виде синей, зеленой или красной точки. Это соответствует техническим характеристикам изделия и не представляет собой неисправности.

### Меры предосторожности при перемещении дисплея

При перемещении телевизора никогда не переносите его, удерживая за громкоговорители. Обязательно переносите телевизор вдвоем, удерживая двумя руками — одна рука на каждой стороне дисплея.

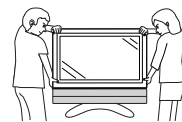

Избегайте отображения на дисплее неподвижного изображения в течение длительного периода времени, так как это может вызвать появление остаточного изображения.

- **Выбор расположения**—Выберите место, не подверженное воздействию прямого солнечного света, и с хорошей вентиляцией.

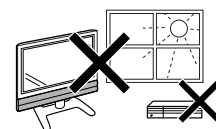







# Прилагаемые принадлежности

Убедитесь, что к изделию прилагаются следующие принадлежности.

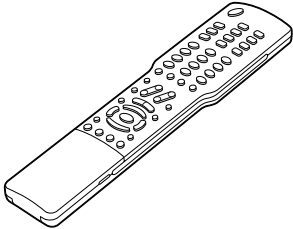
## Дисплей

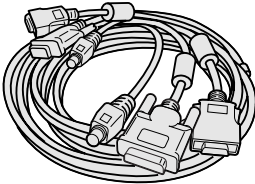
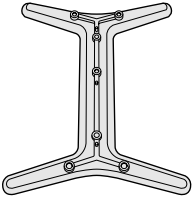
Кабельный хомут (× 1)	Шнур питания переменного тока (× 1)
 <p>Стр. 8</p>	 <p>Формы изделия могут быть различными в некоторых странах.</p> <p>Стр. 7</p>

## Система AVC

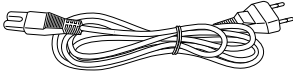
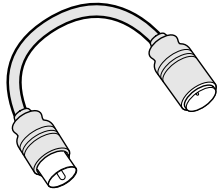
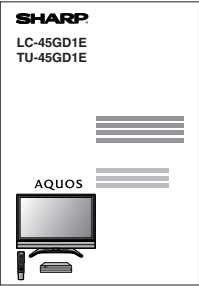
Пульт дистанционного управления (× 1)	Батарея размера "AAA" (× 2)	Системный кабель (× 1)
 <p>Стр. 12 и 18</p>	 <p>Стр. 12</p>	 <p>Стр. 7</p>
Подставка (для системы AVC) (× 1)	Шнур питания переменного тока (× 1)	Антенный кабель (× 1)
    <p>Подставка (× 1) Подкладка подставки (× 4) Прокладка подставки (× 4) Винт подставки (× 2)</p> <p>Стр. 9</p>	 <p>Формы изделия могут быть различными в некоторых странах.</p> <p>Стр. 7</p>	 <p>Стр. 13</p>
Инструкция по эксплуатации		<h3>Дополнительные принадлежности</h3> <p>Для цветного телевизора с жидкокристаллическим дисплеем имеются в наличии перечисленные дополнительные принадлежности. Пожалуйста, приобретите их в ближайшем магазине.</p> <ul style="list-style-type: none"> <li>В ближайшем будущем могут появиться новые дополнительные принадлежности. При покупке, пожалуйста, прочтите новейший каталог в отношении совместимости и проверьте их наличие.</li> </ul>
		
№	Название детали	Номер детали
1	Кронштейн для установки на стене	AN-37AG2

# Подготовка

## Где расположить систему

Термин "система" означает дисплей и систему AVC. Сначала выберите местоположение, где хотите разместить систему.

1

### Выбор положения системы

- Дисплей и система AVC соединяются системным кабелем. (Для получения подробной информации см. стр. 7).
- Выберите место, не подверженное воздействию прямого солнечного света и с хорошей вентиляцией.



2

### Установка системы

#### Перенос дисплея

##### ВНИМАНИЕ

- При использовании телевизора с присоединенной прилагаемой подставкой не отсоединяйте громкоговоритель. Это может нарушить баланс, что может привести к повреждению изделия или к серьезным травмам.
- Не отсоединяйте подставку и громкоговоритель от дисплея, если только Вы не используете дополнительный кронштейн для его монтажа.
- Обеспечьте достаточное пространство сверху и сзади дисплея.
- При перемещении системы переносите ее вдвоем или большим количеством людей.
- При перемещении дисплея беритесь за дисплей, а не за громкоговоритель.

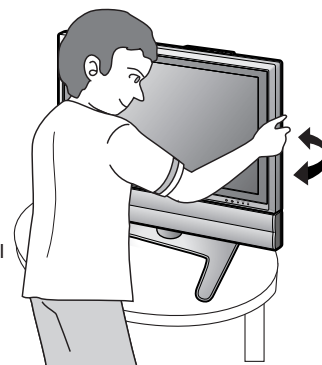

##### ВНИМАНИЕ

**Регулируйте положение экрана обеими руками. Положите одну руку на дисплей и вращайте экран, удерживая подставку другой рукой.**

Вы можете регулировать положение экрана до 10 градусов по горизонтали. Пожалуйста, учтите, что в данной модели Вы не можете регулировать положение экрана по вертикали.

#### Перенос системы AVC

##### ВНИМАНИЕ

- Не ставьте на систему AVC видеомаягнитофон или другие аппараты.
- Обеспечьте достаточное пространство сверху и по сторонам от системы AVC.
- Не закрывайте вентиляционные отверстия сверху и с левой стороны, а также вытяжной вентилятор с правой стороны.
- Не подстилайте толстую ткань под систему AVC и не накрывайте систему тканью, так как это может вызвать перегрев и привести к неисправности в работе.

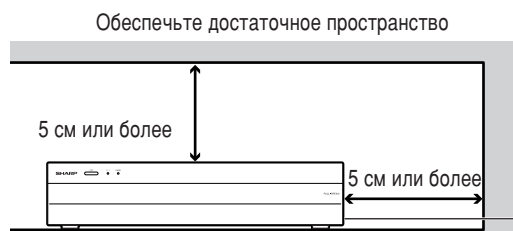
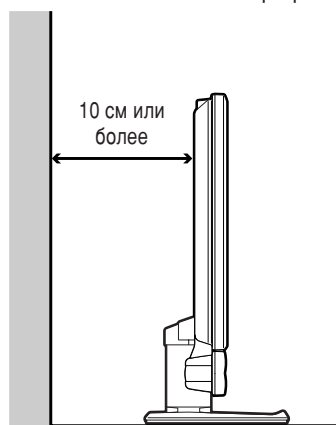

С правой стороны находится вытяжной вентилятор



## Установка системы

После размещения дисплея и системы AVC подсоедините системные кабели и шнуры питания переменного тока. Для связывания кабелей используйте хомуты.

### 1 Снятие крышки гнездового отсека

Дисплей (вид сзади)

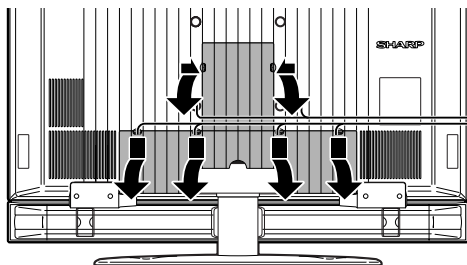

Нажмите на два выступа в направлении середины дисплея и снимите крышку в направлении к себе.

Нажмите вниз на четыре верхних выступа для того чтобы снять крышку в направлении к себе.

### 2 Подсоединение системного кабеля и шнура питания переменного тока

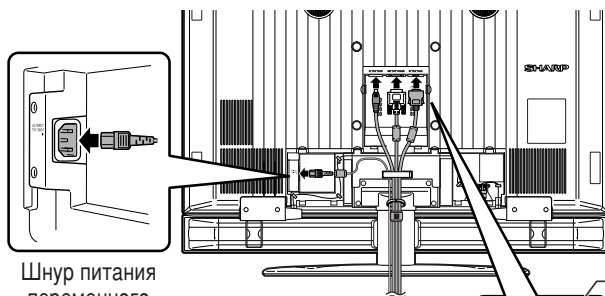

Шнур питания переменного тока

(БЕЛЫЙ)\* Подсоедините штекер к гнезду и закрепите его, затянув барашками.

(ЧЕРНЫЙ)

(СЕРЫЙ)\*\* Подсоединяйте штекер плотно, пока выступы на обеих сторонах не защелкнутся.

Системный кабель

### 3 Подсоединение системного кабеля и шнура питания переменного тока к системе AVC

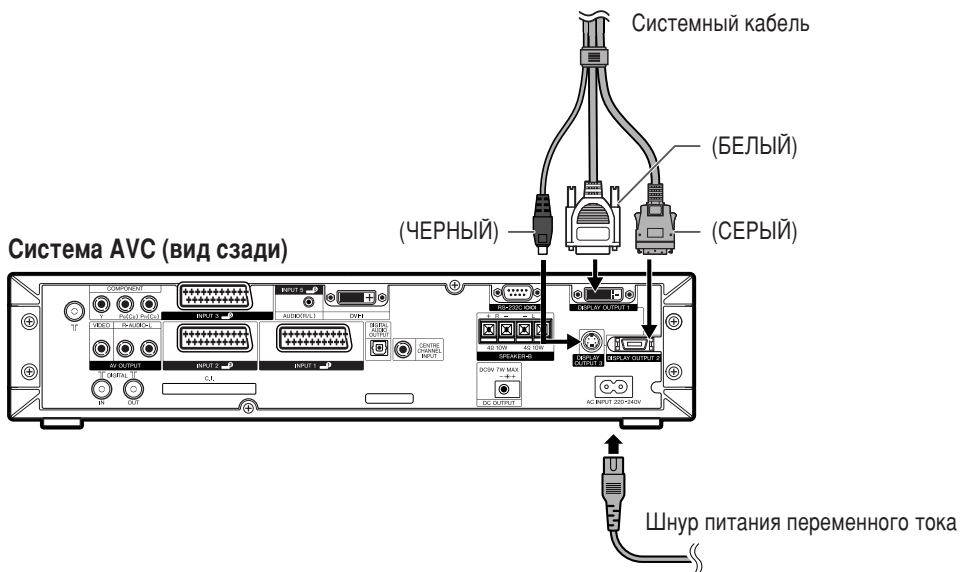

Система AVC (вид сзади)

Системный кабель

(БЕЛЫЙ)

(ЧЕРНЫЙ)

(СЕРЫЙ)

Шнур питания переменного тока

#### ВНИМАНИЕ

- ДЛЯ ПРЕДОТВРАЩЕНИЯ ПОРАЖЕНИЯ ЭЛЕКТРИЧЕСКИМ ТОКОМ НЕ ПРИКАСАЙТЕСЬ К НЕИЗОЛИРОВАННЫМ ЧАСТЯМ КАКИХ-ЛИБО КАБЕЛЕЙ, ЕСЛИ ШНУР ПИТАНИЯ ПЕРЕМЕННОГО ТОКА ПОДСОЕДИНЕН К РОЗЕТКЕ.
- Для обеспечения требований правил ЕС, прежде чем использовать изделие, прикрепите крышку гнездового отсека к задней стороне дисплея, после того как будут подсоединены все системные кабели.

#### ПРИМЕЧАНИЕ

\* Когда Вы будете отсоединять БЕЛЫЙ системный кабель, обязательно убедитесь, что полностью вывинтили винты перед отсоединением кабеля.

\*\* Когда Вы будете отсоединять СЕРЫЙ системный кабель, нажмите на выступы по обеим сторонам кабеля по направлению внутрь и осторожно отсоедините кабель.

4

### Присоединение хомута и связывание кабелей с помощью хомута

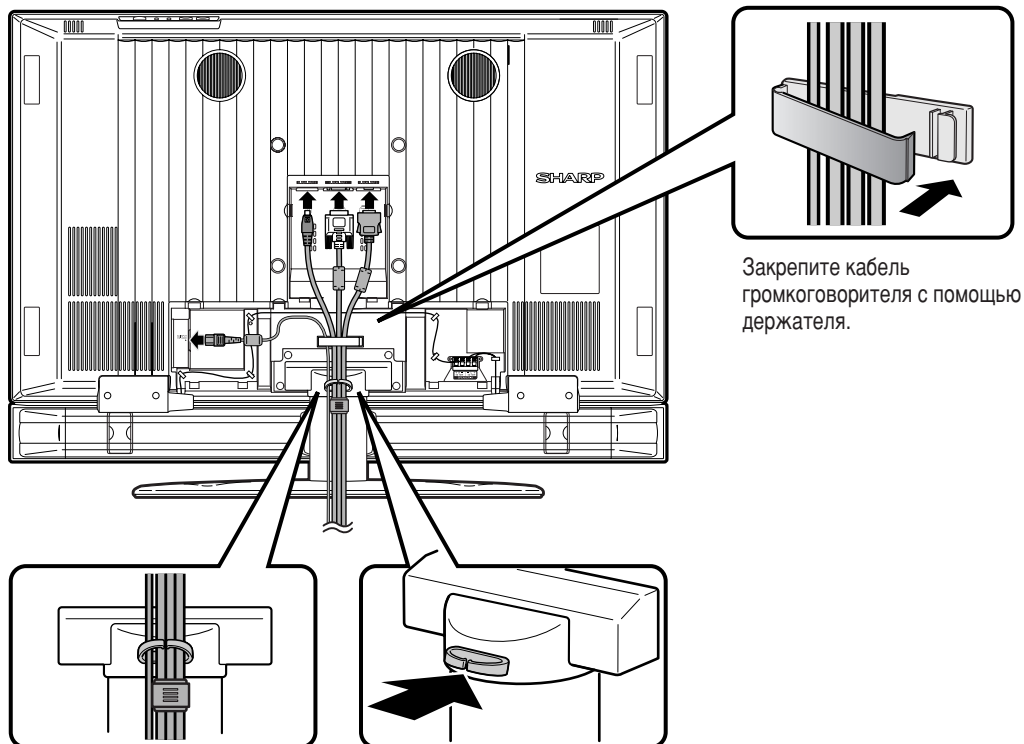

Закрепите кабель громкоговорителя с помощью держателя.

#### Кабельный хомут

Вставьте кабельный хомут в отверстие на дисплее, как показано на рисунке.

5

### Закрывание крышки гнездового отсека

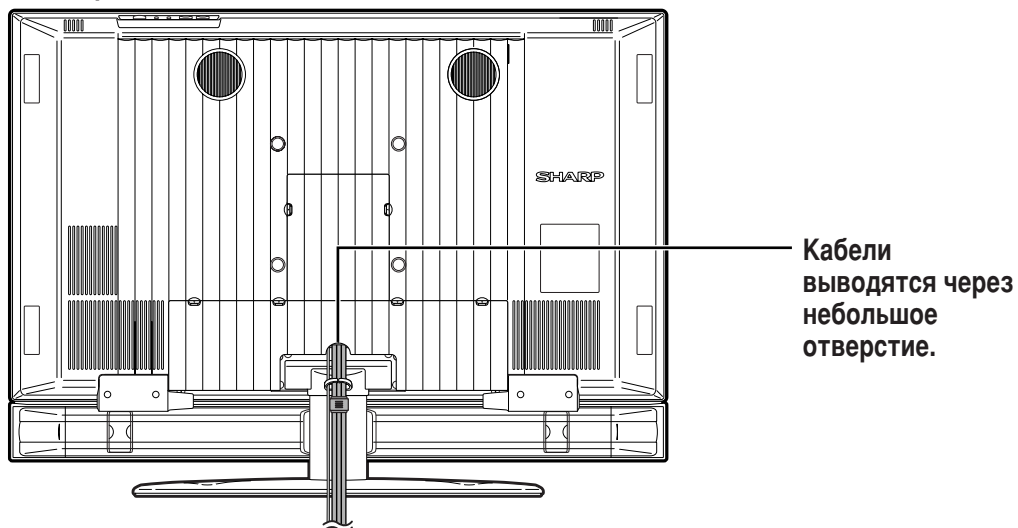

Кабели выводятся через небольшое отверстие.

## Установка системы AVC на подставку

Как установить систему AVC вертикально с помощью подставки.

- Используйте прилагаемую подставку для установки системы AVC в вертикальном положении.

<p><b>1</b> Приложите каждую прокладку к подставке, как показано на рисунке.</p> <p>Очистите каждую прокладку от бумаги и прикрепите их к четырем выступающим местам на подставке.</p>	<p><b>2</b> Прикрепите к подставке каждую подкладку, как показано на рисунке.</p> <p>Очистите каждую подкладку от бумаги и прикрепите их к четырем местам на нижней стороне подставки.</p>	<p><b>3</b> Поместите подставку на систему AVC</p> <p>Вставьте подставку в систему AVC, убедившись, что толстые и тонкие выступы на подставке совпали с большими и малыми отверстиями на системе AVC.</p>
<p><b>4</b> Прикрепите подставку, используя винты подставки, как показано на рисунке.</p>	<p>Система AVC, установленная на подставке в вертикальном положении.</p>	

### ПРИМЕЧАНИЕ

- При установке системы AVC в вертикальном положении всегда используйте прилагаемую подставку. Будьте осторожны, чтобы не заблокировать вентиляционные отверстия при установке системы прямо на пол или на плоскую поверхность, так как это может вызвать неисправности в работе оборудования.

## Отсоединение громкоговорителей

1

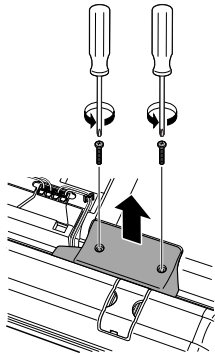

Отвинтите винт, крепящий кронштейн громкоговорителя.

2

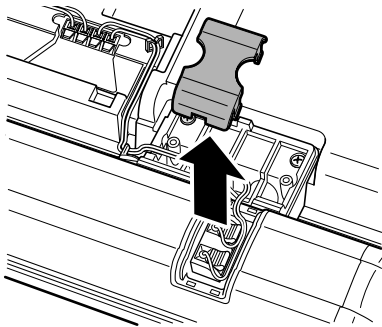

Снимите крышку гнездового отсека.

3

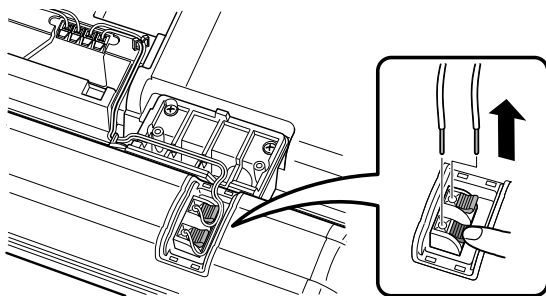

Отсоедините кабель от громкоговорителя.

4

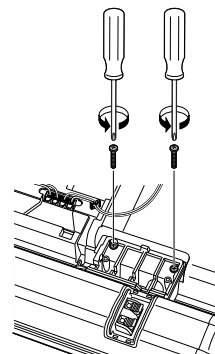

Отвинтите винты.

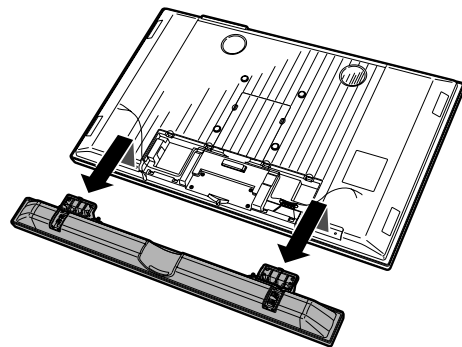

### ВНИМАНИЕ

- Не отсоединяйте подставку и громкоговоритель от дисплея, если не используете для его монтажа дополнительный кронштейн.
- Перед выполнением работы положите подкладку на поверхность, где будет размещен дисплей. Это предотвратит его повреждение.

### ПРИМЕЧАНИЕ

- Для присоединения громкоговорителей выполните эти действия в обратном порядке.
- Выполните те же действия для левой секции громкоговорителя.

## Подготовка

### Отсоединение подставки

Перед отсоединением (или присоединением) подставки отсоедините шнур питания переменного тока от входного гнезда переменного тока и системный кабель от дисплея.

#### ВНИМАНИЕ

- Не отсоединяйте подставку от дисплея, если не используете для его монтажа дополнительный кронштейн для установки на стене.

#### Перед подсоединением/отсоединением подставки

- Перед выполнением работы не забудьте отключить систему.
- Перед выполнением работы положите подкладку на поверхность, где будет размещен дисплей. Это предотвратит его повреждение.

1

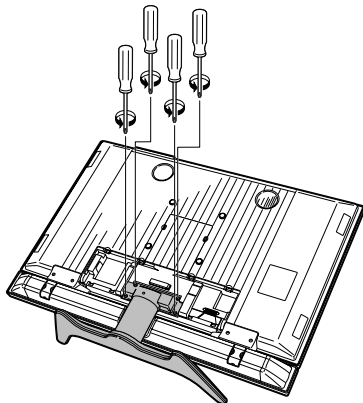

Отвинтите четыре винта, используемых для крепления подставки.

2

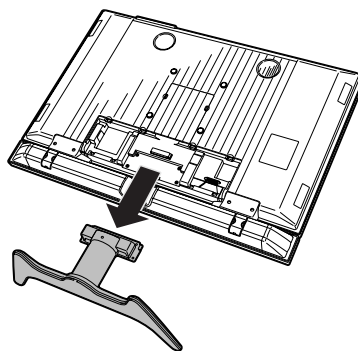

Отсоедините подставку от дисплея. (Удерживайте подставку, чтобы она не упала с края основания).

#### ВНИМАНИЕ

- Не отсоединяйте подставку и громкоговоритель от дисплея, если только Вы не используете дополнительный кронштейн для его монтажа.

#### ПРИМЕЧАНИЕ

- Для присоединения подставки выполните приведенные выше действия в обратном порядке.

### Установка дисплея на стене

#### ВНИМАНИЕ

- Установка цветного телевизора с жидкокристаллическим дисплеем требует специальной квалификации и должна производиться только квалифицированным обслуживающим персоналом. Покупателям не следует пытаться сделать эту работу самостоятельно. Фирма SHARP не несет ответственности за несоответствующую установку или установку, которая приведет к повреждению изделия или травме человека.

#### Использование дополнительного кронштейна для установки дисплея

- Для установки дисплея на стене Вы можете обратиться к квалифицированному обслуживающему персоналу для получения информации об использовании дополнительного кронштейна AN-37AG2.
- Перед началом работы внимательно прочтите инструкцию, прилагаемую к кронштейну.

#### Подвешивание на стене

Кронштейн AN-37AG2 для установки на стене. (Для получения подробной информации см. руководство, прилагаемое к кронштейну).

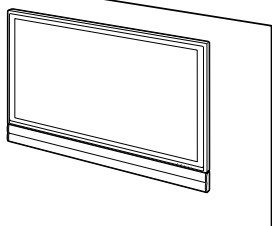

Вертикальная установка

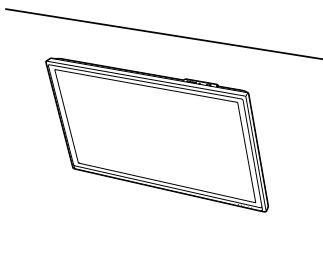

Наклонная установка

#### Установка угла наклона дисплея

Угол наклона дисплея	
С отсоединенными громкоговорителями	С присоединенными громкоговорителями
10°	0°

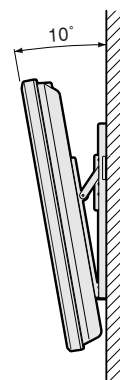

### Вставка батарей

Перед использованием системы в первый раз вставьте две батареи размера “AAA” (прилагаются). Когда батареи разрядятся, и пульт дистанционного управления перестанет работать, замените батареи новыми батареями размера “AAA”.

- 1 Нажмите и передвиньте крышку батарейного отсека, чтобы открыть его.
- 2 Вставьте две прилагаемые батареи размера “AAA”.
  - Разместите батареи в гнездах в соответствии со знаками (+) и (–) в батарейном отсеке.
- 3 Закройте крышку батарейного отсека.

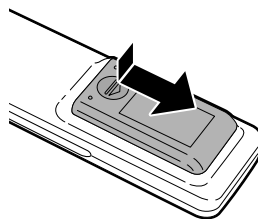

### ВНИМАНИЕ

Неправильное использование батарей может привести к утечке химикатов или взрыву. Обязательно следуйте приведенным ниже инструкциям.

- Не смешивайте батареи различных типов. Различные типы батарей имеют различные характеристики.
- Не смешивайте старые батареи с новыми. Смешивание старых и новых батарей может сократить срок эксплуатации новых батарей или вызвать утечку химикатов в старых батареях.
- Удалите батареи, как только они разрядятся. Химикаты, вытекающие из батарей, могут вызвать повреждения. Если Вы обнаружите какую-либо утечку химикатов, тщательно вытрите их тканью.
- Батареи, прилагаемые к данному изделию, могут иметь более короткий срок эксплуатации из-за условий хранения.
- Если Вы не будете использовать пульт дистанционного управления в течение длительного периода времени, извлеките из него батареи.

### Использование пульта дистанционного управления

Используйте пульт дистанционного управления, направляя его в сторону окошка датчика пульта дистанционного управления. Предметы между пультом дистанционного управления и окошком датчика могут помешать правильной работе.

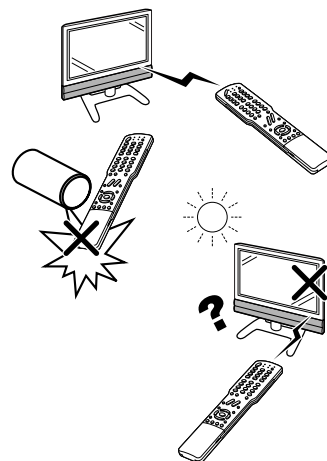

### Предостережения относительно пульта дистанционного управления

- Не подвергайте пульт дистанционного управления ударам. Кроме того, не подвергайте пульт дистанционного управления воздействию жидкостей, а также не размещайте его в местах с высокой влажностью.
- Не устанавливайте и не размещайте пульт дистанционного управления под прямым солнечным светом. Нагрев может вызвать деформацию пульта.
- Пульт может не работать надлежащим образом, если окошко датчика дистанционного управления на дисплее подвержено воздействию прямого солнечного света или сильного освещения. В подобном случае измените угол освещения дисплея или пользуйтесь пультом дистанционного управления ближе к окошку датчика дистанционного управления.

## Подготовка

Простые операции для просмотра телевизионной программы

### Основные подсоединения

#### Подсоединение антенны

Для того чтобы получить более четкое изображение, используйте наружную антенну. Ниже приведено краткое описание типов соединений, используемых для коаксиального кабеля.

(напр. Для просмотра сигналов и аналогового, и цифрового вещания)

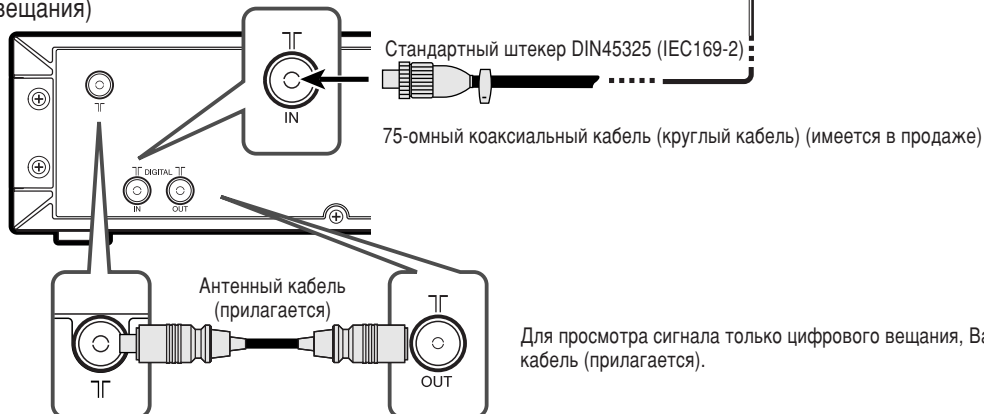

(напр. Для просмотра сигнала аналогового вещания)

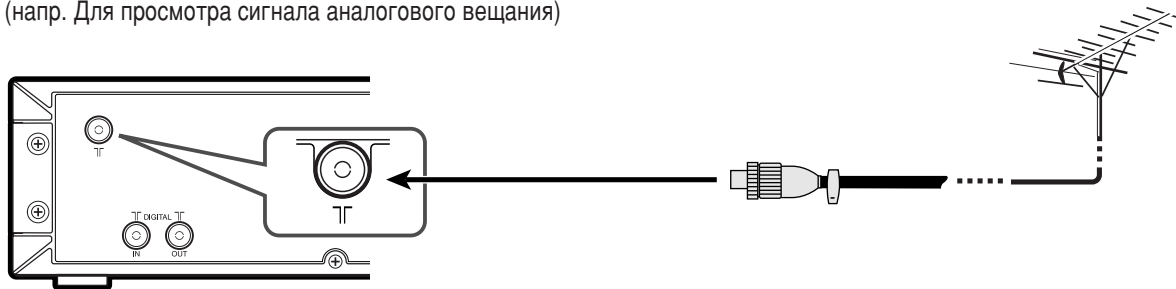

#### Антенные кабели—продаются отдельно



Если для Вашей внешней антенны используется 75-омный коаксиальный кабель со стандартным штекером DIN45325 (IEC 169-2), подсоедините его к гнезду DIGITAL IN на задней стороне системы AVC.

### Подсоединение к розетке питания

Перед подсоединением шнуров питания переменного тока не забудьте сначала присоединить системный кабель.

#### Дисплей (вид сзади)

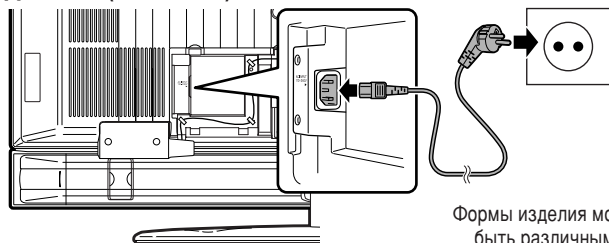

Формы изделия могут быть различными в некоторых странах.

#### Система AVC (вид сзади)



Формы изделия могут быть различными в некоторых странах.

#### ПРИМЕЧАНИЕ

- При подсоединении шнуров питания переменного тока всегда отключайте питание дисплея.
- Если Вы не собираетесь использовать систему в течение длительного периода времени, обязательно отсоедините шнур питания переменного тока от штепсельной розетки, отключив дисплей и систему AVC.

## Первоначальная автоматическая установка

При первом включении системы после приобретения (см. стр. 20) выполняется первоначальная автоматическая установка. Вы можете автоматически последовательно установить язык, страну и каналы.

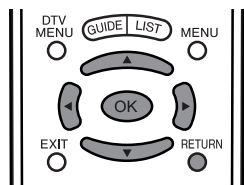

### ПРИМЕЧАНИЕ

- Первоначальная автоматическая установка выполняется только один раз. Если первоначальная автоматическая установка не завершена (например: если экран меню исчез через несколько минут ожидания, после отключения питания и т.п.), попробуйте запустить процедуру Автоинсталляция из меню настройки. (См. стр. 26.)
- Первоначальная автоматическая установка прекращается при нажатии кнопки **RETURN**.

## 1

### Установка языка экранного меню

- 1 Воспользуйтесь кнопками ▲/▼/◀/▶ для выбора нужного языка из списка на экране.
- 2 Нажмите кнопку **OK** для ввода установки.

#### Список языков

Голландский	Итальянский
Английский	Португальский
Финский	Испанский
Французский	Шведский
Немецкий	Турецкий

## 2

### Установка страны или области

- 1 Нажимайте кнопки ▲/▼/◀/▶ для выбора Вашей страны или области из списка на экране.
  - 2 Нажмите кнопку **OK** для ввода установки.
- Одновременно начинается автоматический поиск программы.

#### Список стран

Австрия	Польша
Бельгия	Португалия
Дания	Россия
Финляндия	Испания
Франция	Швеция
Германия	Швейцария
Греция	Турция
Ирландия	Соединенное
Италия	Королевство
Люксембург	Западная Европа
Нидерланды	Восточная Европа
Норвегия	

После выполнения данной установки начнется автоматический поиск в следующем порядке.

- 1 Автоматический поиск программ
- 2 Автоматическое присвоение названий
- 3 Автоматическая сортировка
- 4 Предварительная загрузка

Во время выполнения автоматического поиска никаких действий от Вас не требуется.

### ПРИМЕЧАНИЕ

- Изображения и экранные индикации в данном руководстве приведены с иллюстративной целью и могут немного отличаться от реальной эксплуатации.

### Автоматический поиск каналов

Автоматический поиск каналов находит все каналы, доступные для просмотра в Вашей области.

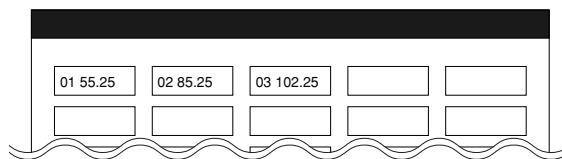

### ПРИМЕЧАНИЕ

- Если не найдено ни одного канала, отображается индикация "No programme found.". Автоматическая установка завершит свою работу.

### Автоматическое присвоение названий каналам

После поиска телевизионных каналов система присваивает название каждому найденному каналу.

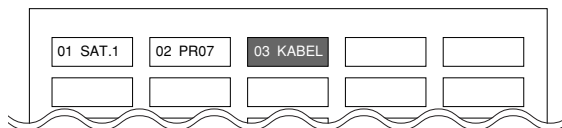

### ПРИМЕЧАНИЕ

- Система может присваивать название каналам только в случае предоставления такой информации. Если информация о названии канала не предоставляется, система отображает только номер канала, оставляя название канала пустым.

### Автоматическая сортировка каналов

Когда автоматическое присвоение названий каналам завершится, система начнет сортировку названных каналов.

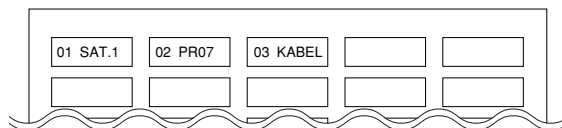

### Предварительная загрузка

После завершения автоматической сортировки, система автоматически загружает и сохраняет в памяти каждый отсортированный канал из видеомагнитофона.

- Если видеомагнитофон подсоединен к гнезду INPUT 2, система посылает всю информацию о предварительно установленных каналах на видеомагнитофон. (См. стр. 60).
- Появится индикация "Auto Installation completed.". После этого экран перейдет к меню автоматической установки.

### Просмотр телевизора

Меню настройки исчезнет и Вы можете просматривать программу на канале 1.



## Подготовка (цифровая)

Цифровое телевидение представляет собой схему передачи сигнала. Она является намного большим, чем просто заменой существующей схемы передачи аналогового телевизионного сигнала. ЦТВ предлагает большее количество станций, более четкое качество изображения и отображение на экране других услуг. Оно также предоставляет набор новых возможностей и услуг, включая субтитры и множественные звуковые дорожки.

### Режим первоначальной установки

Для просмотра цифровых телепередач, пожалуйста, выполните действия приведенной ниже процедуры для установки.

- В режиме ЦТВ некоторые опции меню, которые отображаются черным цветом, не могут быть выбраны.

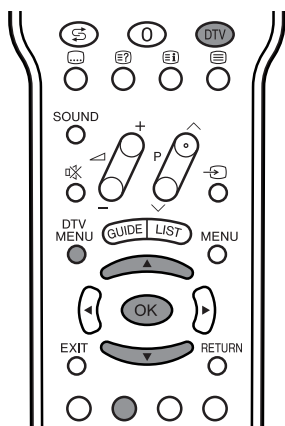

- 1 Нажмите кнопку **DTV** для переключения в режим ЦТВ.

- 2 Воспользуйтесь кнопками **▲/▼** для выбора страны, в которой находитесь.

#### Список доступных стран

Австрия	Голландия
Бельгия	Норвегия
Дания	Португалия
Финляндия	Испания
Франция	Швеция
Германия	Швейцария
Греция	Турция
Италия	Соединенное Королевство
Люксембург	

Если Вы не можете найти свою страну проживания в списке, выберите из списка страну, которая находится в том же часовом поясе.

- 3 Нажмите кнопку **OK** для ввода установки.
  - Отобразится экран установки. Нажмите кнопку **OK** для перехода к следующему шагу.

- 4 Воспользуйтесь кнопками **▲/▼** для выбора опции "Service scan", а затем нажмите кнопку **OK**.
  - Отобразится экран поиска.

5

Нажмите кнопку **OK**, и функция Поиск найдет все каналы цифрового вещания, доступные в Вашем регионе.



- Меню Поиск исчезнет, и Вы можете вернуться к просмотру программы.

#### ПРИМЕЧАНИЕ

- Если Вы выходите из режима ЦТВ, пока режим первоначальной установки еще не завершен, вернитесь к шагу 1 и повторите попытку.

# Названия деталей

## Дисплей

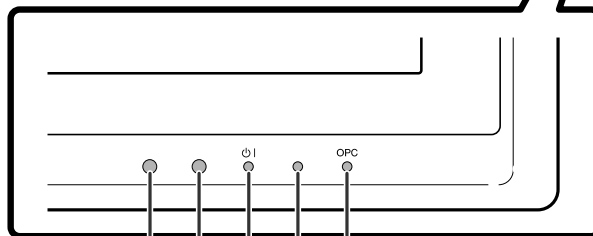
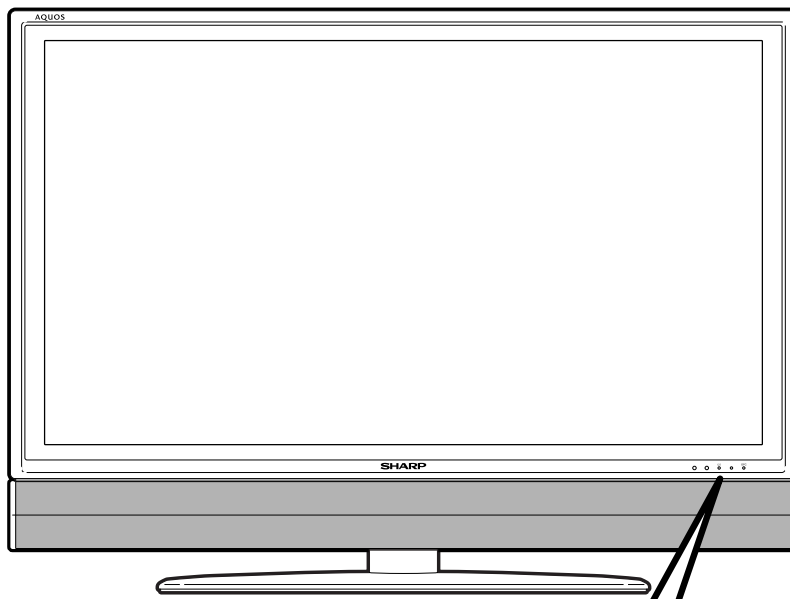
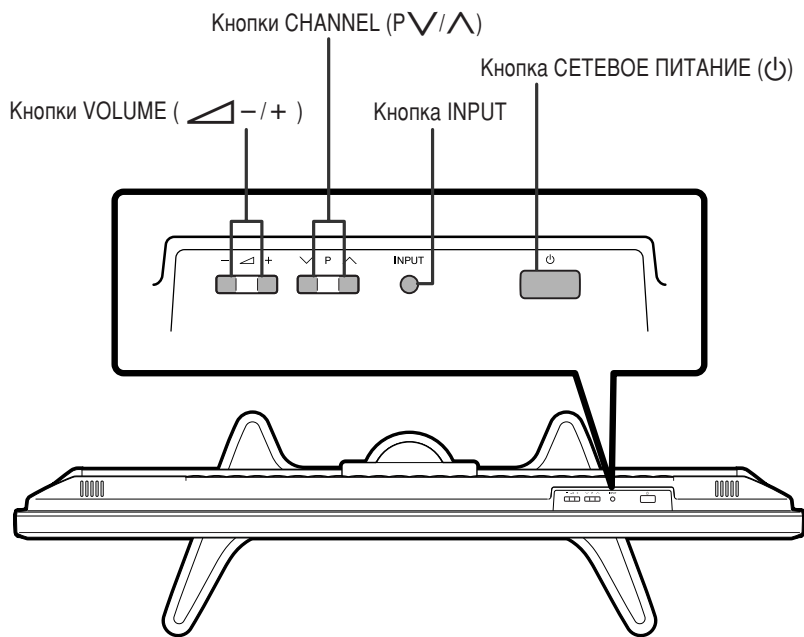

Датчик дистанционного управления

Датчик OPC\*

Индикатор ОЖИДАНИЕ/ВКЛ

Индикатор OPC

Индикатор датчика дистанционного управления

\*OPC: Оптимальная регулировка изображения (См. стр. 44.)

Система AVC

Вид спереди

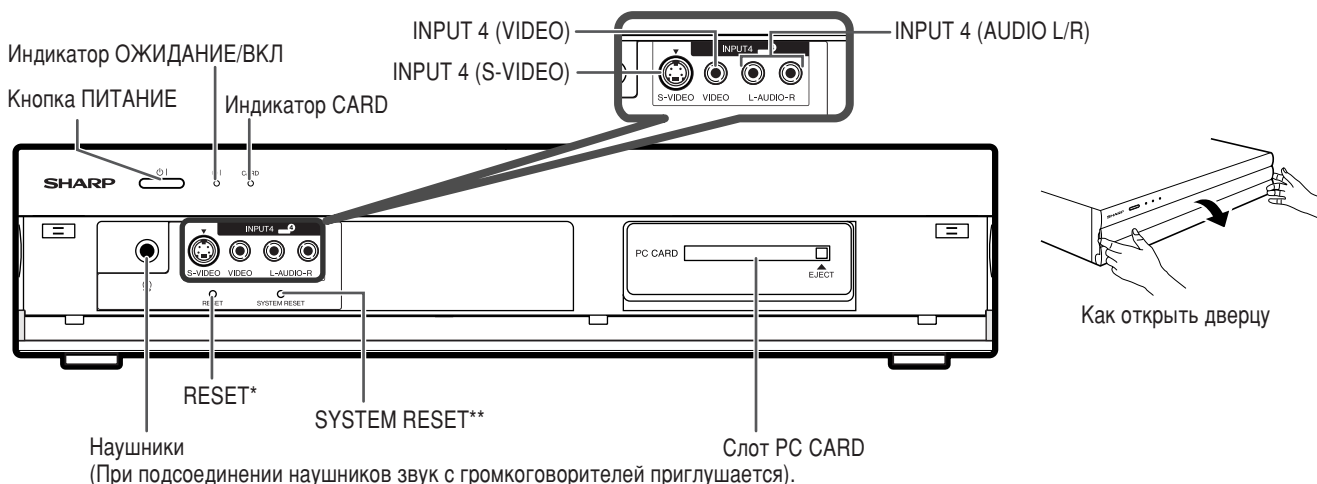

\* Нажмите кнопку **RESET**, если после выполнения каких-либо операций система не может вернуться в исходное состояние. Это перезагрузит систему, как показано ниже.

- Режим AV сбрасывается в положение USER.
- Аналоговый телевизионный канал сбрасывается в канал 1.
- Функция двойного изображения сбрасывается в нормальный режим.
- Инициализируется настройка звука.
- Функция Dolby Virtual сбрасывается в положение Выкл.
- Инициализируется положение изображения.
- Режим неподвижного изображения отключится.
- Режим телетекста вернется в нормальное состояние.
- Установка громкоговорителя вернется в положение SPEAKER-A.
- Установка выходного звукового сигнала вернется в положение Фиксированный.
- Установка входного сигнала центрального канала вернется в положение Выкл.
- Установка Только звук вернется в положение Выкл.

\*\* Если система после включения не работает, нажмите кнопку **SYSTEM RESET**.

NOTE

- Нажатие кнопки **RESET** не сработает, если система находится в режиме ожидания (индикатор высвечивается красным цветом).
- Нажатие кнопки **RESET** не удаляет предварительно установленный канал и PIN-код. См. стр. 73 для получения информации о сбросе PIN-кода, если Вы его знаете. См. стр. 85 для получения информации о сбросе к значениям по умолчанию, если Вы забыли свой PIN-код.

Вид сзади

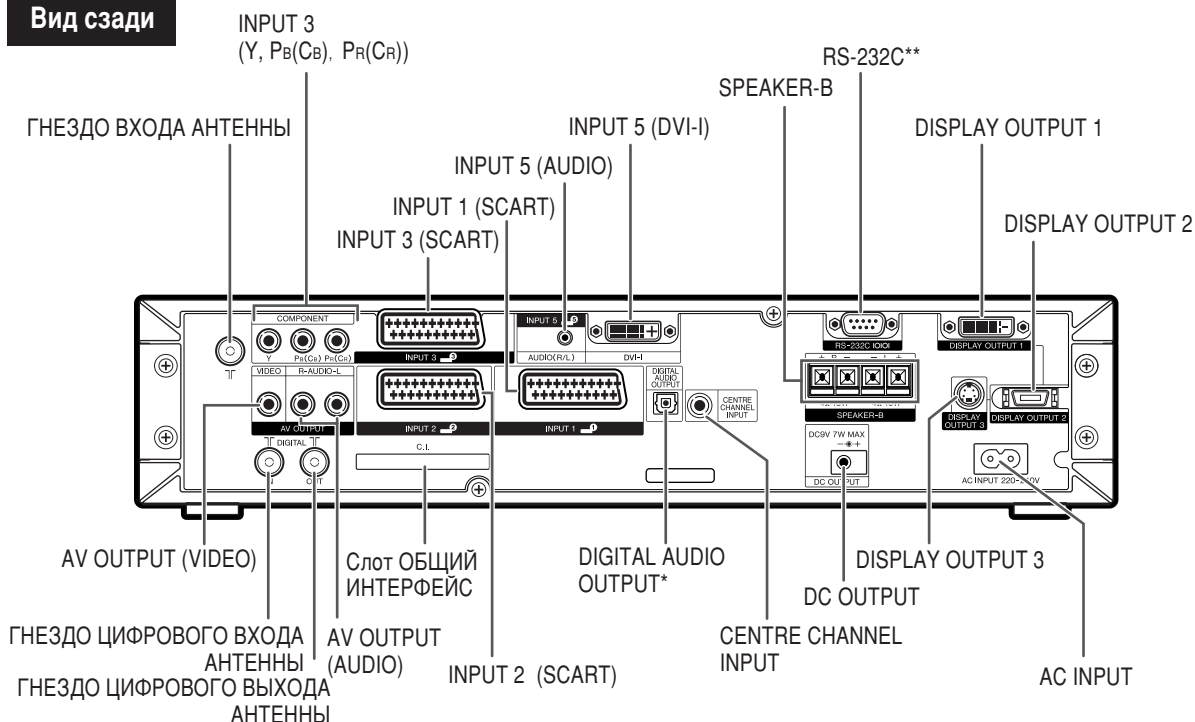

\*Подсоедините цифровое звуковое оборудование.

\*\*Предусмотрено для управления с компьютера (см. стр. 80 и 81).

Пульт дистанционного управления

- 1 | (Ожидание/вкл)  
Включение и выключение питания. (См. стр. 20.)
- 2 **ОРС**  
Включение и выключение оптимальной регулировки изображения. (См. стр. 44.)
- 3 (Двойной экран)  
Установка режима двойного изображения. Нажмите повторно кнопку для возврата к нормальному виду. (См. стр. 75.)  
**SELECT (Выбор)**  
Выбор активности одного из экранов в режиме двойного экрана.
- 4 (Стоп-кадр/фиксирование)  
Режим входного сигнала ТВ/внешнего входного сигнала: Изменение режима неподвижного изображения.  
Режим ТЕЛТЕКСТА: Фиксирование на экране многостраничного изображения во время обновления остальных страниц. Нажмите повторно кнопку для возврата к обычному изображению. (См. стр. 75 и 76.)
- 5 (Широкоформатный режим)  
Режим входного сигнала ТВ/внешнего входного сигнала: Изменение режима широкоэкранный изображения. (См. стр. 69 и 70.)  
Режим ТЕЛТЕКСТА: Установка области увеличения. (весь экран/верхняя половина/нижняя половина) (См. стр. 76.)
- 6 **CARD**  
Переключитесь в режим карты.  
Режим карты: Нажмите для включения или выключения панели управления картой. (См. стр. 52.)  
  
**●/REC STOP**  
Неподвижное изображение: Нажмите для захвата неподвижного изображения на карту после получения стоп-кадра от аналогового вещания или с внешнего оборудования. (См. стр. 53).  
Движущееся изображение: Нажмите для начала/остановки записи на карту движущегося изображения сигнала аналогового вещания или внешнего оборудования. (См. стр. 56).
- 7 **0 – 9**  
Режим входного сигнала ТВ/ЦТВ/внешнего входного сигнала: Установка канала.  
Режим ТЕЛТЕКСТА: Установка страницы.
- 8 (Обратный кадр)  
Нажмите для возврата к предыдущему изображению в обычном режиме просмотра. (См. стр. 21.)
- 9 (Субтитр для телетекста)  
Режим входного сигнала ТВ/внешнего входного сигнала: Включение и выключение субтитров. (См. стр. 77.)  
Режим входного сигнала ЦТВ: Отобразите экран выбора субтитров.
- 10 (Отображение скрытого текста для ТЕЛТЕКСТА)  
Режим ТЕЛТЕКСТА: Отображение скрытых символов. (См. стр. 76.)
- 11 **SOUND (Звук)**  
Выбор звукового мультиплексного режима. (См. стр. 22.)
- 12 - / + (Громкость)  
Установка громкости. (См. стр. 23.)
- 13 (Приглушение)  
Приглушение звука. (См. стр. 23.)
- 14 **GUIDE (Справочник)**  
Режим входного сигнала ЦТВ: Для отображения экрана EPG (электронного справочника программ телепередач).
- 15 **DTV MENU (ЦТВ МЕНЮ)**  
Режим входного сигнала ЦТВ: Отобразите экран меню цифрового телевидения.
- 16 **EXIT (Выход)**  
Выключение экранной индикации.
- 17 **SLEEP (Сон)**  
Установка таймер сна. (См. стр. 72.)
- 18 (ОТОБРАЖЕНИЕ ИНФОРМАЦИИ)  
Отображение информации о программе.
- 19 **AV MODE (Режим аудио/видео)**  
Выбор установки видеорежима: Режим AV (STANDARD, MOVIE, GAME, USER, DYNAMIC), Режим ПК (STANDARD, USER) (См. стр. 68.)
- 20 **3D-Y/C**  
Включение и выключение функции 3D-Y/C. (См. стр. 47.)

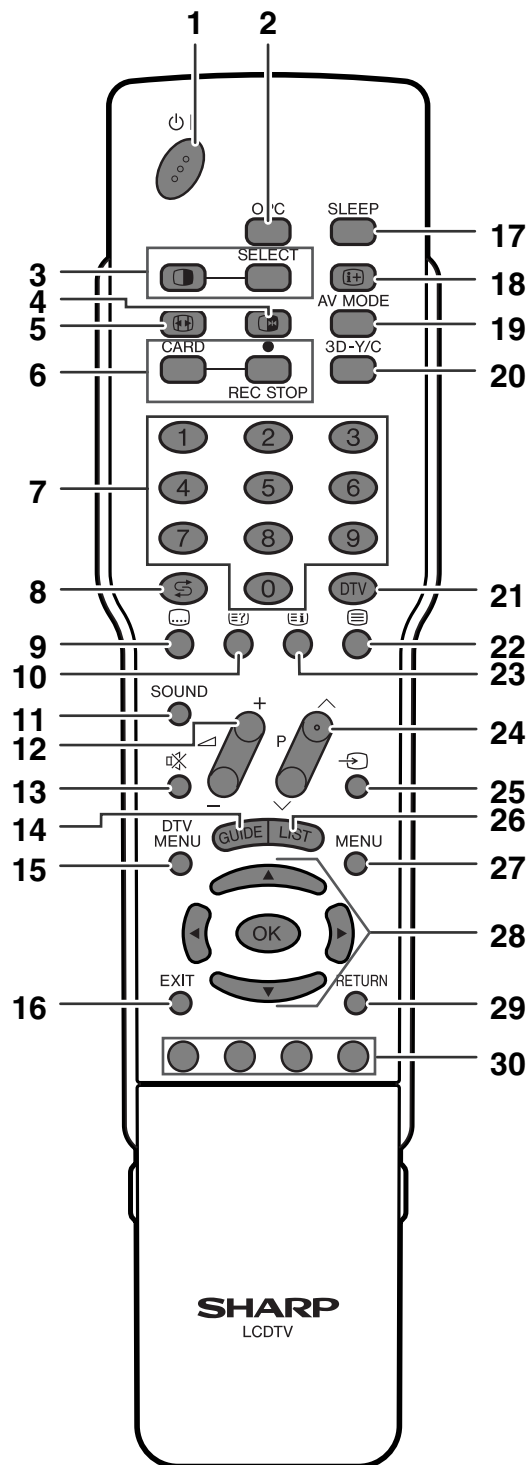

ПРИМЕЧАНИЕ

- При использовании пульта дистанционного управления направляйте его в сторону дисплея.

## Названия деталей

---

- 21 **DTV (ЦТВ)**  
Переключитесь с режима цифрового телевидения или другого источника входного сигнала.  
Например, при просмотре изображения с гнезда INPUT2, нажмите кнопку DTV для переключения в режим цифрового телевидения. Нажмите кнопку DTV повторно для возврата к экрану входного сигнала INPUT2.
- 22 **☰ (Телетекст)**  
Выбор режима ТЕЛТЕКСТА. (всё изображение ТВ, всё изображение ТЕКСТА, изображение ТВ/ТЕКСТА) (См. стр. 76 и 77.)  
Режим входного сигнала ЦТВ: Выберите данные вещания ЦТВ и ТЕЛТЕКСТ.
- 23 **☰ (Просмотр заголовков для телетекста)**  
Режим ТЕЛТЕКСТА: Отображение страницы оглавления для информации СЕЕFAX/FLOF. Просмотр заголовков для топ-программы. (См. стр. 77.)
- 24 **P^/P∨**  
Режим входного сигнала ТВ/ЦТВ: Выберите канал.  
Режим входного сигнала внешнего источника: Переключитесь в режим входного сигнала ТВ или ЦТВ.  
Режим ТЕЛТЕКСТА: Установка страницы. (См. стр. 76.)
- 25 **→ (Источник входного сигнала)**  
Выбор источника входного сигнала. (TV, DTV, INPUT1, INPUT2, INPUT3, INPUT4, INPUT5, CARD) (См. стр. 59, 66, 67 и 75.)
- 26 **LIST (Список)**  
Режим входного сигнала ЦТВ: Отобразите список избранных цифровых программ.
- 27 **MENU (Меню)**  
Отображение экрана меню.
- 28 **▲/▼/◀/▶ (Курсор)**  
Выбор нужного пункта на экране настройки.  
Выберите область информации программы, когда отображается справочник EPG.
- OK**  
Выполнение команды.
- 29 **RETURN (Возврат)**  
Режим МЕНЮ: Возвращение к предыдущему экрану меню.
- 30 **Цвет (КРАСНЫЙ/ЗЕЛЕНый/ЖЕЛТЫЙ/СИНИЙ)**  
Режим ТЕЛТЕКСТА: Выбор страницы. (См. стр. 76.)  
Режим входного сигнала ЦТВ: Цветные кнопки используются для выбора соответствующих цветных опций на экране меню.

# Просмотр телевизора

## Дисплей

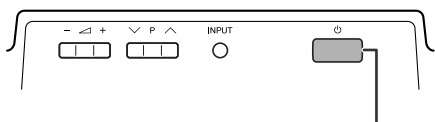

Кнопка СЕТЕВОЕ ПИТАНИЕ (⏻)

Индикатор ОЖИДАНИЕ/ВКЛ (⏻ I)

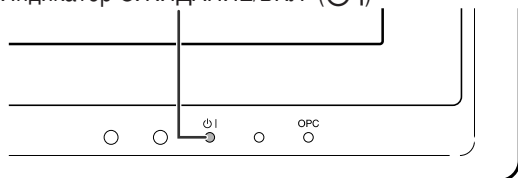

## Система AVC

Кнопка ПИТАНИЕ (⏻ I)  
Индикатор ОЖИДАНИЕ/ВКЛ

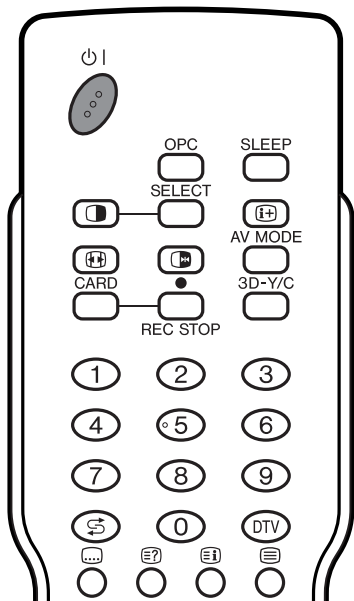
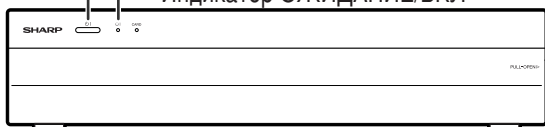

## Индикатор ОЖИДАНИЕ/ВКЛ

Выкл	Питание выкл
Красный	Система находится в режиме ожидания
Синий	Мигание синего цвета указывает на то, что система включена.*

## ВНИМАНИЕ

\* Если синим цветом высвечивается только индикатор ОЖИДАНИЕ/ВКЛ на системе AVC, это означает, что система находится в режиме загрузки программного обеспечения (см. стр. 42 и 43).

**В этом случае не отсоединяйте шнуры питания переменного тока и не отключайте кнопку СЕТЕВОЕ ПИТАНИЕ (⏻) на дисплее.**

## ПРИМЕЧАНИЕ

• Если индикатор на дисплее мигает красным цветом, проверьте, правильно ли подсоединен системный кабель.

## Включение питания

Перед включением питания не забудьте выполнить требуемые подсоединения. (См. стр. 7 и 13)

1

Нажмите кнопку **СЕТЕВОЕ ПИТАНИЕ (⏻)** на дисплее.

- Индикатор ОЖИДАНИЕ/ВКЛ (синий): Система включена. (Через несколько секунд появится информация о программе и звук).
- Индикатор ОЖИДАНИЕ/ВКЛ (красный): Система находится в режиме ожидания. (Перейдите к шагу 2.)

2

Для включения питания используйте любой из приведенных ниже способов. При включении питания цвет индикатора изменится с красного на синий.

- Нажмите кнопку **ПИТАНИЕ (⏻ I)** на системе AVC.
- Нажмите кнопку **⏻ I** на пульте дистанционного управления.

## ПРИМЕЧАНИЕ

- При включении системы в первый раз запускается первоначальная настройка. Если система уже включалась ранее, первоначальная автоматическая установка не будет выполняться. См. стр. 26 для получения информации о запуске автоматической установки из меню настройки.

## Выключение питания

Нажмите кнопку **⏻ I** на пульте дистанционного управления или кнопку **ПИТАНИЕ (⏻ I)** на системе AVC.

- Система перейдет в режим ожидания, а изображение на экране исчезнет.
- Оба индикатора ОЖИДАНИЕ/ВКЛ изменят цвет с синего на красный.

Нажмите кнопку **СЕТЕВОЕ ПИТАНИЕ (⏻)** на дисплее.

- Индикатор ОЖИДАНИЕ/ВКЛ на дисплее постепенно погаснет.
- Когда система отключится кнопкой **СЕТЕВОЕ ПИТАНИЕ (⏻)**, Вы не можете включить питание, нажав кнопку **⏻ I** на пульте дистанционного управления.

## ПРИМЕЧАНИЕ

- Если Вы не планируете использовать данную систему в течение длительного периода времени, не забудьте отсоединить шнуры питания переменного тока от сетевой розетки.
- Даже если кнопки **СЕТЕВОЕ ПИТАНИЕ (⏻)** и **ПИТАНИЕ (⏻ I)** отключены, немного электроэнергии все же потребляется.
- В режиме ЦТВ, если питание отключено непосредственно после изменения установок в экране меню, новые установки или информация о каналах может не сохраниться.

### Использование кнопок для переключения каналов

Вы можете переключать каналы несколькими способами.

#### С помощью кнопок P $\wedge$ / $\vee$ на пульте дистанционного управления

- Нажимайте кнопку P  $\wedge$  для увеличения номера канала.
- Нажимайте кнопку P  $\vee$  для уменьшения номера канала.

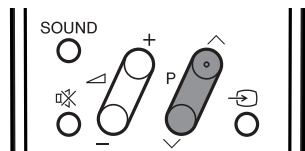

#### ПРИМЕЧАНИЕ

- Кнопки P  $\vee$  /  $\wedge$  на дисплее работают таким же образом, как и кнопки P  $\vee$  /  $\wedge$  на пульте дистанционного управления.
- В режиме входного сигнала ТВ Вы не можете менять канал входного сигнала ЦТВ, и наоборот.

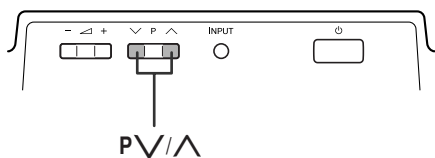

#### Использование кнопок 0 – 9 на пульте дистанционного управления

Выбирайте каналы непосредственным нажатием кнопок с 0 по 9.

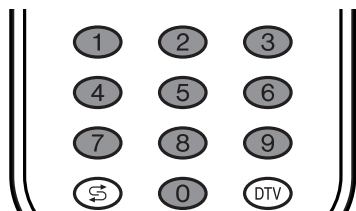

#### ПРИМЕР

Для выбора 1-цифрового канала (напр., канала 2):

- Нажмите кнопку 2

Для выбора 2-цифрового канала (напр., канала 12):

- Нажмите кнопку 1, а затем кнопку 2.
- Когда Вы вводите канал, появится 3-значное поле ввода в режиме цифрового телевидения и 2-значное поле ввода в режиме аналогового телевидения.

Как только Вы введете канал, через несколько мгновений он будет установлен, если не было других нажатий. Или нажмите кнопку **OK** для немедленной его установки после ввода.

#### ПРИМЕЧАНИЕ

- Выполните указанные действия в течение 3 секунд, иначе выбор в 2-цифровом режиме не будет выполнен.

#### При просмотре информации телетекста

Просматривайте страницы с 3-значными номерами от 100 до 899 непосредственно, нажимая кнопки с 0 по 9.

#### Индикация канала

Индикация канала приблизительно через 3 секунды изменится, как показано ниже.

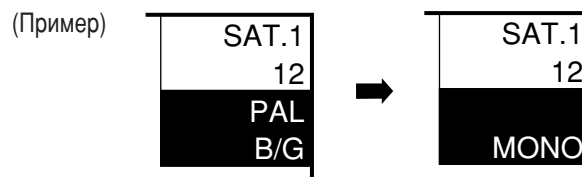

#### Использование функции обратного кадра ( $\$$ ) на пульте дистанционного управления

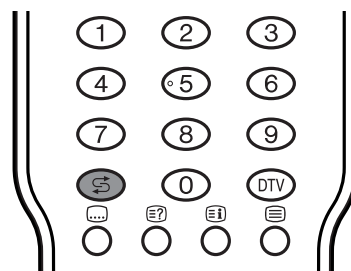

Нажмите кнопку  $\$$  для переключения текущего настроенного канала к предыдущему настроенному каналу. Нажмите повторно кнопку  $\$$  для возврата к текущему настроенному каналу.

Нажмите кнопку  $\$$  для переключения между текущим выбранным источником входного сигнала и предыдущим.

Нажмите кнопку  $\$$  для возврата к предыдущей странице режима телетекста.

## Просмотр телевизора (аналоговой)

---

### Использование кнопки SOUND на пульте дистанционного управления

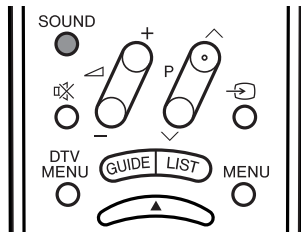

#### В режиме телевидения NICAM

##### Во время приема стереофонического сигнала

Каждый раз при нажатии кнопки **SOUND** режим переключается между NICAM СТЕРЕО и МОНО.

##### Во время приема двуязычного сигнала

Каждый раз при нажатии кнопки **SOUND** режим переключается между NICAM CH A, NICAM CH B, NICAM CH AB и МОНО.

##### Во время приема монофонического сигнала

Каждый раз при нажатии кнопки **SOUND** режим переключается между NICAM МОНО и МОНО.

#### В режиме телевидения A2

##### Во время приема стереофонического сигнала

Каждый раз при нажатии кнопки **SOUND** режим переключается между СТЕРЕО и МОНО.

##### Во время приема двуязычного сигнала

Каждый раз при нажатии кнопки **SOUND**, режим переключается между CH A, CH B и CH AB.

##### Во время приема монофонического сигнала

При нажатии кнопки **SOUND** появляется индикация "MONO".

#### ПРИМЕЧАНИЕ

- Если не подается никакого входного сигнала, в качестве режима звука будет отображаться "MONO".



## Использование кнопок для изменения громкости/звука

### Изменение громкости

Вы можете изменять громкость на дисплее или на пульте дистанционного управления.

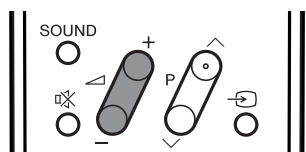
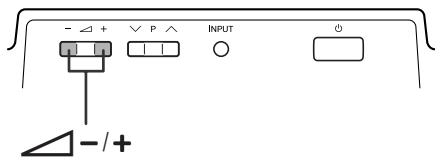

- Для увеличения громкости нажимайте кнопку +.
- Для уменьшения громкости нажимайте кнопку -.



#### ПРИМЕЧАНИЕ

- Режимы "TV", "DTV", "INPUT1", "INPUT2", "INPUT3", "INPUT4" и "INPUT5" и "CARD" могут отдельно сохранять настройки громкости.

Когда параметр "Audio Out (Аудиовыход)" установлен в значение "Variable (Переменный)", индикатор на экране будет изменяться, как показано ниже.



### Состояние звука

Устройство выходного сигнала	Аудиовыход	
	Fixed (Фиксирован.)	Variable (Переменный)
Громкоговоритель	Переменный звук	Звук приглушен
AV OUTPUT	Постоянный, как указано	Переменный звук

#### ПРИМЕЧАНИЕ

- См. стр. 72 для получения подробной информации о функции аудиовыхода.

## Использование кнопки на пульте дистанционного управления

Кнопка приглушает текущий звук.

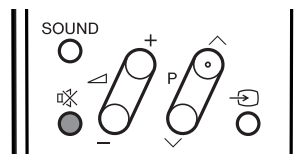

1

Нажмите кнопку .

- Индикация "" отображалась на экране в течение 30 минут, а затем звук отключился.

Звук приглушен



#### ПРИМЕЧАНИЕ

- В течение 30 минут после нажатия кнопки режим приглушения звука можно отменить одним из приведенных ниже способов.
  - Нажатие кнопок - / + или также может отменить режим приглушения звука.
- Режим приглушения звука будет отменен по истечении 30 минут. Однако система внезапно не включит максимальную громкость звука, так как уровень громкости автоматически устанавливается на 0.

2

В течение 30 минут нажимайте кнопку еще раз для отмены режима приглушения звука.

- Незадолго до истечения 30 минут уровень громкости вернется к предыдущей настройке.
- Через 30 минут, увеличьте уровень громкости, нажав кнопку +.

# Основные элементы регулировки (аналоговой)

## Кнопки управления меню

Для управления меню используйте следующие кнопки на пульте дистанционного управления.

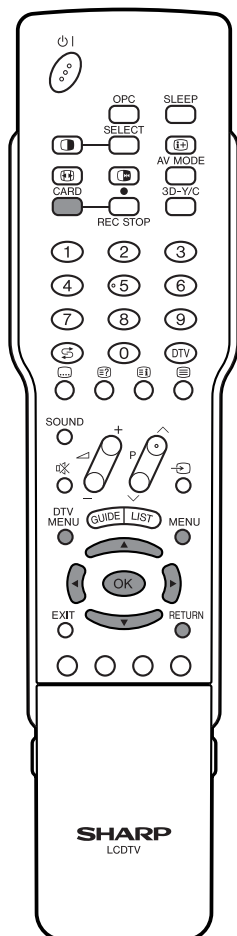

**MENU:** Нажимайте, открыть или закрыть экран меню.

**▲/▼/◀/▶:** Нажимайте, выбрать нужную опцию на экране или отрегулировать выбранную опцию.

**OK:** Нажимайте, перейти к следующему шагу или завершить установку.

**RETURN:** Нажимайте, вернуться к предыдущему шагу.

**CARD:** Нажимайте, открыть или закрыть экран режима карты.

**DTV MENU:** Нажимайте, открыть или закрыть экран меню ЦТВ.

## Экранная индикация

Пример

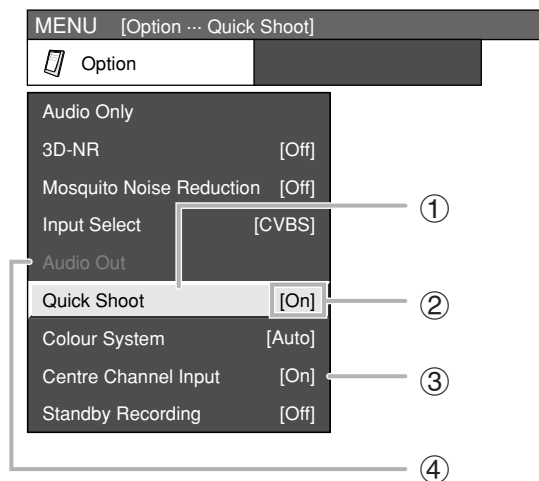

① **Опция отображается желтым цветом**

- Это указывает на текущую выбранную опцию.
- Нажмите кнопку **OK** для перехода в режим регулировки данной опции.

② **Опция приведена в скобках**

- Это указывает на текущую настройку опции.

③ **Опция отображается белым цветом**

- Это указывает на опцию, которую можно выбрать.

④ **Опция отображается серым цветом**

- Это указывает на опцию, которую невозможно выбрать.

\*Некоторые опции не могут быть выбраны по различным причинам, но в основном эти причины следующие:

1. К выбранному входному гнезду ничего не подсоединено.
2. Функция несовместима с текущим входным сигналом.

## ПРИМЕЧАНИЕ

- В выбранных режимах входного сигнала опции меню отличаются, но процедуры эксплуатации те же самые.
- Снимки экрана приведены в инструкции по эксплуатации в иллюстративных целях (некоторые увеличены, некоторые кадрированы) и могут немного отличаться от истинных экранов.

**Опции меню режима входного сигнала ТВ/AV**

Перечень опций меню AV в целях помощи при эксплуатации

 Picture

OPC .....	Стр. 44
Backlight .....	Стр. 45
Contrast .....	Стр. 45
Brightness .....	Стр. 45
Colour .....	Стр. 45
Tint .....	Стр. 45
Sharpness .....	Стр. 45
Advanced	
C.M.S. ....	Стр. 46
Colour Temp. ....	Стр. 46
Sharpness Enhancement .....	Стр. 46
Automatic Contrast .....	Стр. 46
I/P Setting .....	Стр. 47
Film Mode .....	Стр. 47
3D-Y/C .....	Стр. 47
Monochrome .....	Стр. 47

 Audio

Treble .....	Стр. 48
Bass .....	Стр. 48
Balance .....	Стр. 48
Dolby Virtual .....	Стр. 48

 Power Control

No Signal Off .....	Стр. 49
No Operation Off .....	Стр. 49

 Setup

Auto Installation .....	Стр. 26
Programme Setup .....	Стр. 26-30
Child Lock .....	Стр. 73
Input Label .....	Стр. 67
Speaker Setup .....	Стр. 64
Position .....	Стр. 65
WSS .....	Стр. 68
4:3 Mode .....	Стр. 68
Rotate .....	Стр. 71
Language .....	Стр. 44

 Option

Audio Only .....	Стр. 65
3D-NR .....	Стр. 71
Mosquito Noise Reduction .....	Стр. 72
Input Select .....	Стр. 66
Audio Out .....	Стр. 72
Quick Shoot .....	Стр. 71
Colour System .....	Стр. 67
Centre Channel Input .....	Стр. 74
Standby Recording .....	Стр. 72

**Опции меню режима входного сигнала ПК**

Перечень опций меню ПК в целях помощи при эксплуатации

 Picture

OPC .....	Стр. 44
Backlight .....	Стр. 45
Contrast .....	Стр. 45
Brightness .....	Стр. 45
Red .....	Стр. 45
Green .....	Стр. 45
Blue .....	Стр. 45
Advanced	
C.M.S. ....	Стр. 46
Sharpness Enhancement .....	Стр. 46

 Audio

Treble .....	Стр. 48
Bass .....	Стр. 48
Balance .....	Стр. 48
Dolby Virtual .....	Стр. 48

 Power Control

Power Management .....	Стр. 49
------------------------	---------

 Setup

Input Label .....	Стр. 67
Speaker Setup .....	Стр. 64
Input Signal .....	Стр. 71
Auto Sync. ....	Стр. 65
Fine Sync. ....	Стр. 66
Rotate .....	Стр. 71
Language .....	Стр. 44

 Option

Audio Only .....	Стр. 65
Input Select .....	Стр. 66
Audio Out .....	Стр. 72
Quick Shoot .....	Стр. 71
Centre Channel Input .....	Стр. 74
Standby Recording .....	Стр. 72

## Автоматическая установка

Вы можете запустить автоматическую установку повторно, даже после указания предварительно настроенных каналов.

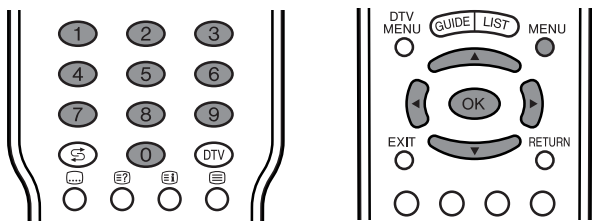

**1** Нажмите кнопку **MENU**, и появится экран МЕНЮ.

**2** Воспользуйтесь кнопками **◀▶** для выбора опции "Setup".

**3** Воспользуйтесь кнопками **▲/▼** для выбора опции "Auto Installation", а затем нажмите кнопку **OK**.

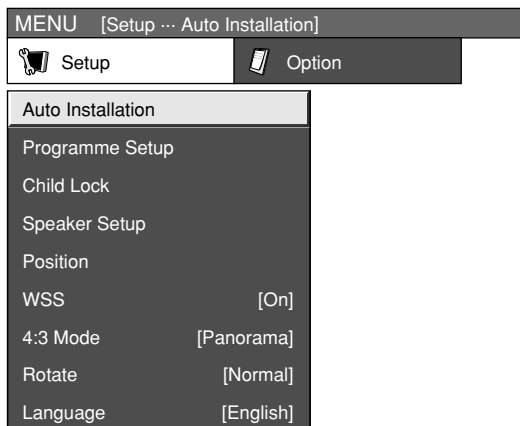

**4** Если Вы уже установили PIN-код, введите его здесь. Если нет, введите заводской предустановленный PIN-код "1234".

- См. стр. 73 для получения информации об установке PIN-кода.

**5** Воспользуйтесь кнопками **◀▶** для выбора опции "Yes", а затем нажмите кнопку **OK**.

**6** Вы можете указать язык и страну такими же, как и во время первоначальной автоматической установки. Выполните действия пунктов 1 и 2 на стр. 14. После этой установки начнется Авто Поиск в следующем порядке.

- ① Авто Поиск программы
- ② Автоматическая маркировка
- ③ Авто сортировка
- ④ Загрузка предустановок

Во время автоматического поиска от Вас не требуется никаких действий.

### ПРИМЕЧАНИЕ

- Не выключайте систему, пока не появится индикация "Auto Installation completed (Автоматическая установка завершена)", так как система сохраняет найденные данные во время отображения индикации.

## Установка программ

Вы можете повторно запустить процедуру автоматической установки в любое время в меню Установка, опция Установка программ. Каналы можно настроить автоматически или вручную.

### Авто Поиск

Вы также можете автоматически находить и загружать телевизионные каналы при помощи приведенной ниже процедуры. Это - та же функция, что и Авто Поиск программы для загрузки предустановок в меню Автоинсталляция.

**1** Нажмите кнопку **MENU**, и появится экран МЕНЮ.

**2** Воспользуйтесь кнопками **◀▶** для выбора опции "Setup".

**3** Воспользуйтесь кнопками **▲/▼** для выбора опции "Programme Setup", а затем нажмите кнопку **OK**. Если Вы уже установили PIN-код, введите его здесь. Если нет, введите заводской предустановленный PIN-код "1234".

- См. стр. 73 для получения информации об установке PIN-кода.

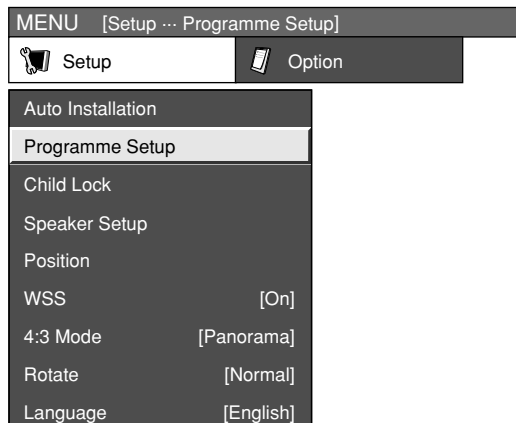

**4** Воспользуйтесь кнопками **▲/▼** для выбора опции "Auto Search", а затем нажмите кнопку **OK**.

**5** Воспользуйтесь кнопками **◀▶** для выбора опции "Yes", а затем нажмите кнопку **OK**.

- Авто Поиск начинается в следующем порядке.
  - ① Авто Поиск программы
  - ② Автоматическая маркировка
  - ③ Авто сортировка
  - ④ Загрузка предустановок

### ПРИМЕЧАНИЕ

- См. стр. 14 для получения подробной информации.
- Не выключайте систему до появления индикации "Programme set-up completed (Установка программы завершена)", потому что во время отображения сообщения телевизор сохраняет найденные данные.

## Основные элементы регулировки (аналоговой)

### Ручная настройка каждого канала

Вы можете настраивать некоторые параметры канала вручную. Среди них - Fine (телевизионная частота), Colour sys., Sound sys., Label (название сети трансляций), Skip, Decoder, Lock (Запрет детям) и Booster.

**1** Нажмите кнопку **MENU**, и появится экран МЕНЮ.

**2** Воспользуйтесь кнопками ◀/▶ для выбора опции "Setup".

**3** Воспользуйтесь кнопками ▲/▼ для выбора опции "Programme Setup", а затем нажмите кнопку **OK**. Если Вы уже установили PIN-код, введите его здесь. Если нет, введите заводской предустановленный PIN-код "1234".

- См. стр. 73 для получения информации об установке PIN-кода.

**4** Воспользуйтесь кнопками ▲/▼ для выбора опции "Manual Adjust", а затем нажмите кнопку **OK**.

**5** Воспользуйтесь кнопками ◀/▶ для выбора опции "Yes", а затем нажмите кнопку **OK**.

#### Установка программ меню "Manual Adjust"

01 SAT.1	02 PR07	03 KABEL		
Next				

#### ПРИМЕЧАНИЕ

- При выходе из меню Установки программ "Manual Adjust", если Вы изменили информацию в этом меню, автоматически запустится загрузка предустановок.

Вы можете выбрать одну из указанных ниже установок.

- ① Fine (Точный)
- ② Colour sys. (Цветовая система) (См. стр. 28.)
- ③ Sound sys. (Система звучания) (См. стр. 28.)
- ④ Label (Метка) (См. стр. 28.)
- ⑤ Skip (Пропуск) (См. стр. 29.)
- ⑥ Decoder (Декодер) (См. стр. 29.)
- ⑦ Lock (Блокировка) (См. стр. 29.)
- ⑧ Booster (Усилитель) (См. стр. 29.)

### Точная настройка

**1** Воспользуйтесь кнопками ▲/▼/◀/▶ для выбора канала, который хотите редактировать, а затем нажмите кнопку **OK**.

- Отображается информация о выбранном канале.

**2** Воспользуйтесь кнопками ▲/▼ для выбора опции "Fine", а затем нажмите кнопку **OK**.

**3** Воспользуйтесь кнопками ◀/▶ для настройки частоты, а затем нажмите кнопку **OK**.

- Выполните настройку, руководствуясь для справки фоновым изображением.

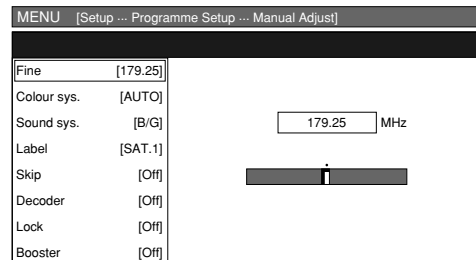

- Вместо вышеперечисленных действий Вы можете также непосредственно указать номер частоты канала с помощью кнопок 0 – 9.

#### ПРИМЕР

- 179,25 МГц: Нажмите кнопку 1 → 7 → 9 → 2 → 5.
- 49,25 МГц: Нажмите кнопку 4 → 9 → 2 → 5 → **OK**.

## Основные элементы регулировки (аналоговой)

### Ручная настройка каждого канала (продолжение)

#### Цветовая система

- 1 Воспользуйтесь кнопками ▲/▼/◀/▶ для выбора канала, который хотите редактировать, а затем нажмите кнопку **OK**.
  - Отображается информация о выбранном канале.
- 2 Воспользуйтесь кнопками ▲/▼ для выбора опции "Colour sys.", а затем нажмите кнопку **OK**.
  - Приведены принимаемые цветовые системы. (AUTO, PAL, SECAM, NTSC4.43, PAL-60)
- 3 Воспользуйтесь кнопками ▲/▼ для выбора оптимальной цветовой системы, а затем нажмите кнопку **OK**.

#### Звуковая система (система вещания)

- 1 Воспользуйтесь кнопками ▲/▼/◀/▶ для выбора канала, который хотите редактировать, а затем нажмите кнопку **OK**.
  - Отображается информация о выбранном канале.
- 2 Воспользуйтесь кнопками ▲/▼ для выбора опции "Sound sys.", а затем нажмите кнопку **OK**.
  - Перечислены принимаемые звуковые системы (системы вещания). (B/G, D/K, I, L, L')
- 3 Воспользуйтесь кнопками ▲/▼ для выбора оптимальной звуковой системы, а затем нажмите кнопку **OK**.

#### ПРИМЕЧАНИЕ

- Проверьте цветовую систему (см. выше), если звук выводится неправильно.

### Присвоение названий каналам

Если телевизионный канал транслирует свое сетевое название, автоматическая установка обнаруживает эту информацию и присваивает ему название. Впрочем, Вы можете изменить названия отдельных каналов.

- 1 Воспользуйтесь кнопками ▲/▼/◀/▶ для выбора канала, который хотите редактировать, а затем нажмите кнопку **OK**.
  - Отображается информация о выбранном канале.
- 2 Воспользуйтесь кнопками ▲/▼ для выбора опции "Label", а затем нажмите кнопку **OK**.
  - Перечислены буквы алфавита и цифры.

#### Меню присвоения названий

Fine	[179.25]	
Colour sys.	[AUTO]	
Sound sys.	[B/G]	
Label	[SAT.1]	<input type="text"/>
Skip	[Off]	A B C D E F G H I J CLEAR
Decoder	[Off]	K L M N O P Q R S T BACK
Lock	[Off]	U V W X Y Z + - . _
Booster	[Off]	0 1 2 3 4 5 6 7 8 9 END

- 3 Воспользуйтесь кнопками ▲/▼/◀/▶ для выбора каждого знака нового названия канала, а затем нажмите кнопку **OK**.
- 4 Повторяйте действие приведенного выше пункта до тех пор, пока название канала не будет полностью введено.
  - Название может содержать 5 или меньше знаков.

## Основные элементы регулировки (аналоговой)

### Ручная настройка каждого канала (продолжение)

#### Пропуск каналов

Каналы, функция "Skip" которых установлена в положение "On", пропускаются при использовании кнопок **P▲/P▼**, даже если выбрать их при просмотре телевизионного изображения.

**1** Воспользуйтесь кнопками **▲/▼/◀/▶** для выбора канала, который хотите редактировать, а затем нажмите кнопку **OK**.

- Отображается информация о выбранном канале.

**2** Воспользуйтесь кнопками **▲/▼** для выбора опции "Skip", а затем нажмите кнопку **OK**.

- Отобразится меню Пропуск.

**3** Воспользуйтесь кнопками **▲/▼** для установки параметра "Skip" в значение "On", а затем нажмите кнопку **OK**.

#### Установка декодера

При подсоединении к аппарату декодера Вам понадобится назначить гнездо входного сигнала.

**1** Воспользуйтесь кнопками **▲/▼/◀/▶** для выбора канала, который хотите редактировать, а затем нажмите кнопку **OK**.

- Отображается информация о выбранном канале.

**2** Воспользуйтесь кнопками **▲/▼** для выбора опции "Decoder", а затем нажмите кнопку **OK**.

- Отобразится информация о гнездах входных сигналов.  
(Off, INPUT1, INPUT2, INPUT3)

**3** Воспользуйтесь кнопками **▲/▼** для установки опции "Decoder" в режим "INPUT1", "INPUT2" или "INPUT3" а затем нажмите кнопку **OK**.

#### ПРИМЕЧАНИЕ

- По умолчанию установлено значение "Off".
- Рекомендуется выбор режима "INPUT1".

### Установка запрета детям

Вы можете запретить просмотр любого канала.

**1** Воспользуйтесь кнопками **▲/▼/◀/▶** для выбора канала, который хотите редактировать, а затем нажмите кнопку **OK**.

- Отобразится информация о выбранном канале.

**2** Воспользуйтесь кнопками **▲/▼** для выбора опции "Lock", а затем нажмите кнопку **OK**.

- Отобразится экран Запрет детям.

**3** Воспользуйтесь кнопками **▲/▼** для установки параметра "Lock" в значение "On", а затем нажмите кнопку **OK**.

#### ПРИМЕЧАНИЕ

- См. стр. 73 для получения информации об установке PIN-кода.
- Когда параметр "Lock" для какого-либо канала установлен в значение "On", появится индикация "Child lock has been activated.", а изображение и звук канала будут заблокированы.
- При нажатии кнопки **OK** во время высвечивания индикации "Child lock has been activated" появится экран ввода PIN-кода. Ввод правильного PIN-кода временно снимает запрет детям до следующего выключения питания.

### Установка усилителя

С помощью этой функции можно повысить качество изображения в областях с низким уровнем принимаемого сигнала.

**1** Воспользуйтесь кнопками **▲/▼/◀/▶** для выбора канала, который хотите редактировать, а затем нажмите кнопку **OK**.

**2** Воспользуйтесь кнопками **▲/▼** для выбора опции "Booster", а затем нажмите кнопку **OK**.

- Появится меню Усилитель.

**3** Воспользуйтесь кнопками **▲/▼** для установки опции "Booster" в режим "On", а затем нажмите кнопку **OK**.

#### ПРИМЕЧАНИЕ

- Если мощность сигнала для выбранного канала достаточна, эффективность функции снижается и может привести к нестабильности. В подобном случае выберите опцию "Off".

## Основные элементы регулировки (аналоговой)

### Сортировка

Вы можете свободно сортировать положение каналов.

- 1 Нажмите кнопку **MENU**, и появится экран МЕНЮ.
- 2 Воспользуйтесь кнопками **◀/▶** для выбора опции "Setup".
- 3 Воспользуйтесь кнопками **▲/▼** для выбора опции "Programme Setup", а затем нажмите кнопку **OK**. Если Вы уже установили PIN-код, введите его здесь. Если нет, введите заводской предустановленный PIN-код "1234".
  - См. стр. 73 для получения информации об установке PIN-кода.
- 4 Воспользуйтесь кнопками **▲/▼** для выбора опции "Sort", а затем нажмите кнопку **OK**.
- 5 Воспользуйтесь кнопками **◀/▶** для выбора опции "Yes", а затем нажмите кнопку **OK**.
- 6 Воспользуйтесь кнопками **▲/▼/◀/▶** для выбора канала, который хотите переместить, а затем нажмите кнопку **OK**.
- 7 Переместите его в нужное положение, нажимая кнопки **▲/▼/◀/▶**, а затем нажмите кнопку **OK**.
- 8 Повторите действия пунктов 6 и 7 до окончательной сортировки всех нужных каналов.

#### Меню сортировки

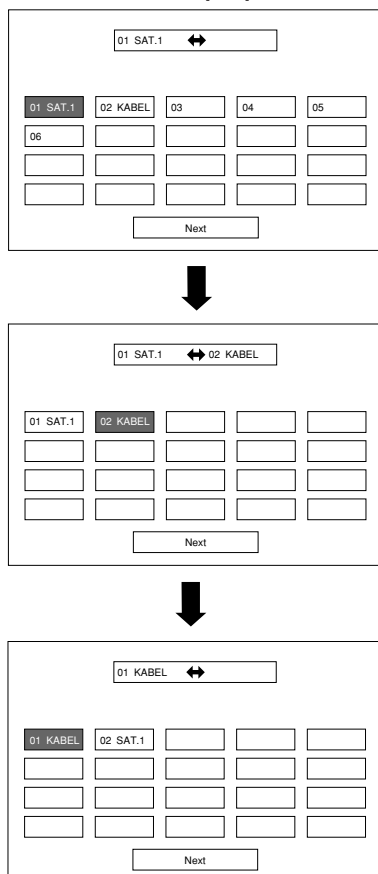

### Удаление программы

Можно удалить отдельную программу.

- 1 Повторите действия пунктов с 1 по 3 из раздела **Сортировка**.
- 2 Воспользуйтесь кнопками **▲/▼** для выбора опции "Erase Programme", а затем нажмите кнопку **OK**.
- 3 Воспользуйтесь кнопками **◀/▶** для выбора опции "Yes", а затем нажмите кнопку **OK**.
- 4 Воспользуйтесь кнопками **▲/▼/◀/▶** для выбора канала, который хотите удалить, а затем нажмите кнопку **OK**.
  - Появится экран с сообщением.
- 5 Воспользуйтесь кнопками **◀/▶** для выбора опции "Yes", а затем нажмите кнопку **OK** для удаления выбранной программы. Все последующие номера программ поднимутся.
- 6 Повторяйте действие пункта 5 до полного удаления избранных каналов.

#### Меню удаления программы

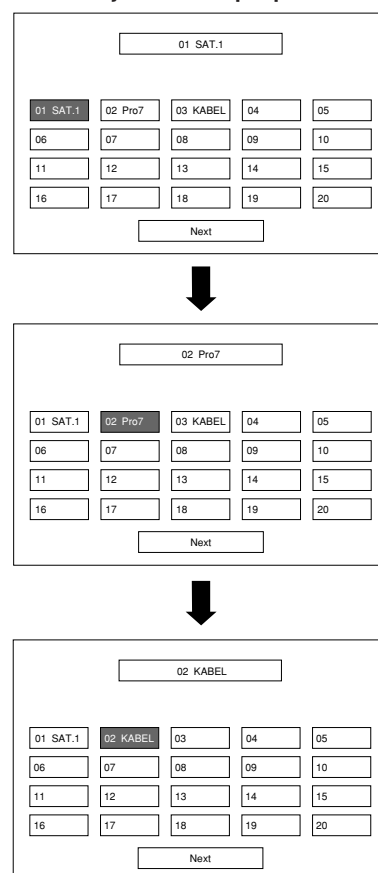



# Основные элементы регулировки (цифровой)

## Опции меню режима входного сигнала ЦТВ

### Перечень опций меню ЦТВ в целях помощи при эксплуатации.

Числа в скобках означают страницу, на которой приводится пояснение раздела.

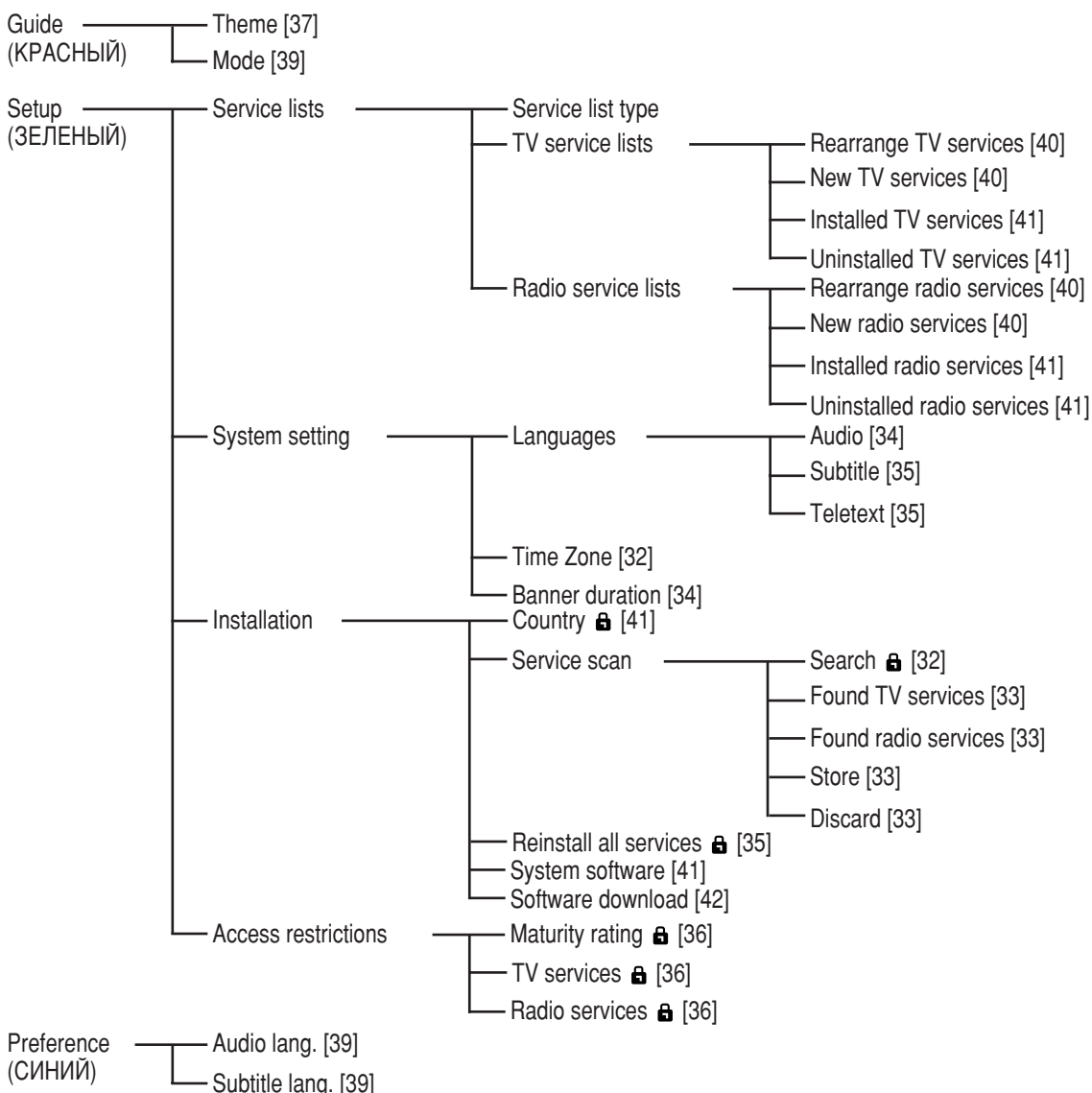

## ПРИМЕЧАНИЕ

- Знак  обозначает, что в некоторых случаях может потребоваться ввод PIN-кода.
- Изображения и экранные индикации в данном руководстве приведены с иллюстративной целью и могут немного отличаться от реальной эксплуатации.

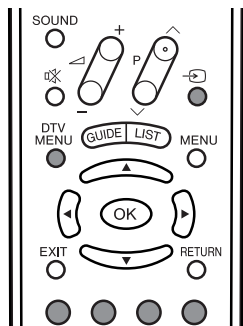

### Выбор режима ЦТВ

Нажмите кнопку **DTV MENU** для непосредственного отображения экрана меню ЦТВ.  
Нажмите кнопку  для выбора режима ЦТВ.

### Цветные кнопки

Нажмите кнопку **DTV MENU** для отображения экрана Меню ЦТВ.



Просто нажимайте цветную кнопку (**КРАСНАЯ/ЗЕЛЕНАЯ/СИНЯЯ**) для непосредственного отображения нужного меню ЦТВ.

Guide: КРАСНАЯ кнопка  
Setup: ЗЕЛЕНАЯ кнопка  
Preference: СИНЯЯ кнопка

## Основные элементы регулировки (цифровой)

### Значки

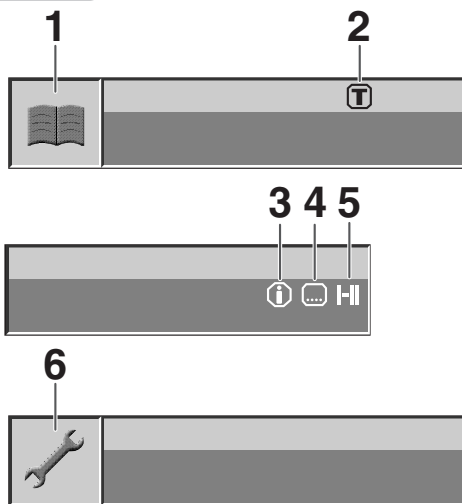

- 1 Общий значок EPG.
- 2 Означает, что выбрана хотя бы одна тема.
- 3 Означает, что доступна дополнительная информация о событии.
- 4 Означает, что доступен как минимум один язык субтитров.
- 5 Означает, что доступно звуковое сопровождение как минимум на двух языках.
- 6 Общий значок меню установки.

### Часовой пояс

Выберите часовой пояс, в котором установлен Ваш телевизор.

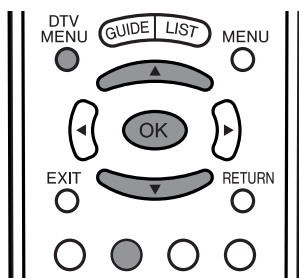

- 1 Нажмите кнопку **DTV MENU** для отображения экрана Меню ЦТВ.



- 2 Нажмите **ЗЕЛЕНУЮ** кнопку для отображения меню Установка.

- 3 Воспользуйтесь кнопками ▲/▼ для выбора опции "System setting", а затем нажмите кнопку **OK**.

4

Воспользуйтесь кнопками ▲/▼ для выбора опции "Time Zone", а затем нажмите кнопку **OK**.

5

Воспользуйтесь кнопками ▲/▼ для выбора часового пояса, в котором Вы находитесь, а затем нажмите кнопку **OK**.

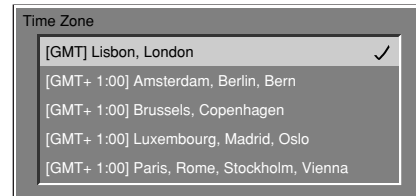

### Поиск

Вы также можете автоматически находить и загружать телевизионные каналы при помощи приведенной ниже процедуры.

1

Повторите действия пунктов с 1 по 2 из раздела **Часовой пояс**.

2

Воспользуйтесь кнопками ▲/▼ для выбора опции "Installation", а затем нажмите кнопку **OK**.

3

Воспользуйтесь кнопками ▲/▼ для выбора опции "Service scan", а затем нажмите кнопку **OK**.

4

Воспользуйтесь кнопками ▲/▼ для выбора опции "Search", а затем нажмите кнопку **OK**.

5

Если Вы уже установили PIN-код, введите его здесь. Если нет, введите заводской предустановленный PIN-код "1234".

- См. стр. 73 для получения информации о вводе PIN-кода.



- Это окно может некоторое время оставаться пустым до тех пор, пока не будут найдены все передачи.

6

После завершения работы функции "Search" нажмите кнопку **OK** и выберите опцию "Store".

### ПРИМЕЧАНИЕ

- Если Вы только выполнили функцию "Search", Вы еще не сможете просматривать найденные программы. Для просмотра программ, найденных с помощью функции "Search", Вам следует выполнить функцию "Store". Для получения информации относительно функции "Store" см. стр. 33.

## Основные элементы регулировки (цифровой)

### Найденные телепередачи

Функция “Найденные телепередачи” используется для просмотра новых телепередач, обнаруженных в результате выполнения поиска или после Переустановки всех передач.

**1** Нажмите кнопку **DTV MENU** для отображения экрана Меню ЦТВ.

**2** Нажмите **ЗЕЛЕНУЮ** кнопку для отображения меню Установка.

**3** Воспользуйтесь кнопками ▲/▼ для выбора опции “Installation”, а затем нажмите кнопку **OK**.

**4** Воспользуйтесь кнопками ▲/▼ для выбора опции “Service scan”, а затем нажмите кнопку **OK**.

**5** Воспользуйтесь кнопками ▲/▼ для выбора опции “Found TV services”, а затем нажмите кнопку **OK**.

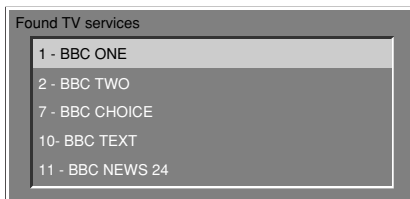
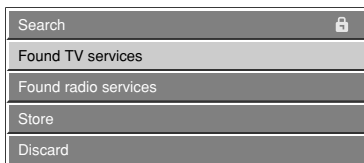

### Найденные радиопередачи

Функция “Найденные радиопередачи” используется для просмотра новых радиопередач, обнаруженных в результате выполнения поиска или после Переустановки всех передач.

**1** Повторите действия пунктов с 1 по 4 из раздела **Найденные телепередачи**.

**2** Воспользуйтесь кнопками ▲/▼ для выбора опции “Found radio services”, а затем нажмите кнопку **OK**.

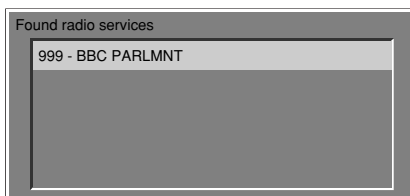
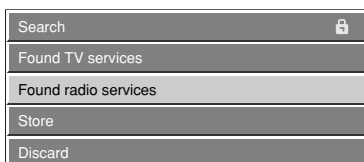

### Сохранение

Сохранение всех найденных передач.

#### ПРИМЕЧАНИЕ

- Данную опцию можно выбрать только после выполнения функций “Search” или “Reinstall all services”.

**1** Повторите действия пунктов с 1 по 4 из раздела **Найденные телепередачи**.

**2** Воспользуйтесь кнопками ▲/▼ для выбора опции “Store”, а затем нажмите кнопку **OK**.



**3** Воспользуйтесь кнопками ◀/▶ для выбора опции “Yes”, а затем нажмите кнопку **OK**.

### Удаление

Удаление всех найденных передач.

#### ПРИМЕЧАНИЕ

- Данную опцию можно выбрать только после выполнения функций “Search” или “Reinstall all services”.

**1** Повторите действия пунктов с 1 по 4 из раздела **Найденные телепередачи**.

**2** Воспользуйтесь кнопками ▲/▼ для выбора опции “Discard”, а затем нажмите кнопку **OK**.

**3** Воспользуйтесь кнопками ◀/▶ для выбора опции “Yes”, а затем нажмите кнопку **OK**.

## Основные элементы регулировки (цифровой)

### Длительность отображения заголовка

Вы можете указать длительность (в секундах) отображения заголовка.

- 1 Нажмите кнопку **DTV MENU** для отображения экрана Меню ЦТВ.
- 2 Нажмите **ЗЕЛЕНУЮ** кнопку для отображения меню Установка.
- 3 Воспользуйтесь кнопками **▲/▼** для выбора опции "System setting", а затем нажмите кнопку **OK**.
- 4 Воспользуйтесь кнопками **▲/▼** для выбора опции "Banner duration", а затем нажмите кнопку **OK**.
- 5 Воспользуйтесь кнопками **▲/▼** для выбора нужного времени, а затем нажмите кнопку **OK**.

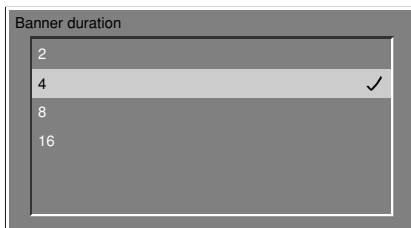

- Единица измерения: секунды

### Информационный заголовок

Во время просмотра программы Вы можете наблюдать информационный заголовок.

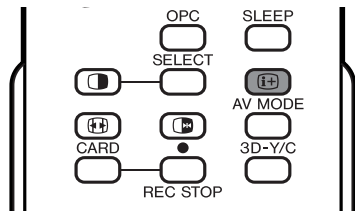

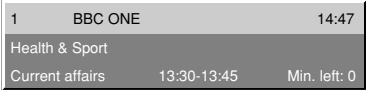
- 1 Нажмите кнопку **i+**.
- 
- 2 Во время отображения информационного заголовка нажмите снова кнопку **i+** для отображения подробной информации о программе.
  - 3 Нажмите кнопку **i+** для отключения информационного заголовка и подробной информации о программе.

### ПРИМЕЧАНИЕ

- Информационный заголовок отображается каждый раз, когда Вы переключаете канал.
- Некоторые программы не содержат никакой подробной информации о программе.
- Для загрузки данных информационного заголовка может потребоваться некоторое время.

### Звуковое сопровождение

Выберите значение языка звукового сопровождения всех передач по умолчанию.

- 1 Повторите действия пунктов с 1 по 3 из раздела **Длительность отображения заголовка**.
- 2 Воспользуйтесь кнопками **▲/▼** для выбора опции "Languages", а затем нажмите кнопку **OK**.
- 3 Воспользуйтесь кнопками **▲/▼** для выбора опции "Audio", а затем нажмите кнопку **OK**.
- 4 Воспользуйтесь кнопками **▲/▼** для выбора нужного языка, а затем нажмите кнопку **OK**.
  - Перечисленные языки могут отличаться для каждой программы.
  - Для получения информации о списке языков см. стр. 35.

## Основные элементы регулировки (цифровой)

### Субтитры

Выберите язык отображения субтитров для всех передач по умолчанию.

- 1 Нажмите кнопку **DTV MENU** для отображения экрана Меню ЦТВ.
- 2 Нажмите **ЗЕЛЕНУЮ** кнопку для отображения меню Установка.
- 3 Воспользуйтесь кнопками ▲/▼ для выбора опции "System setting", а затем нажмите кнопку **OK**.
- 4 Воспользуйтесь кнопками ▲/▼ для выбора опции "Languages", а затем нажмите кнопку **OK**.
- 5 Воспользуйтесь кнопками ▲/▼ для выбора опции "Subtitle", а затем нажмите кнопку **OK**.
- 6 Воспользуйтесь кнопками ▲/▼ для выбора нужного языка, а затем нажмите кнопку **OK**.
  - Перечисленные языки могут отличаться для каждой программы.
  - Если Вы выберете опцию "None", субтитры не будут отображаться.

### Телетекст

Выберите язык отображения телетекста для всех передач по умолчанию.

- 1 Повторите действия пунктов с 1 по 4 из раздела **Субтитры**.
- 2 Воспользуйтесь кнопками ▲/▼ для выбора опции "Teletext", а затем нажмите кнопку **OK**.
- 3 Воспользуйтесь кнопками ▲/▼ для выбора нужного языка, а затем нажмите кнопку **OK**.



- Перечисленные языки могут отличаться для каждой программы.

### Перечень языков

Баскский	Греческий
Каталанский	Итальянский
Хорватский	Норвежский
Чешский	Польский
Датский	Португальский
Голландский	Русский
Английский	Сербский
Финский	Словацкий
Французский	Испанский
Гаэльский	Шведский
Галисийский	Турецкий
Немецкий	Уэльсский

### Переустановка всех передач

Используется для отмены информации обо всех каналах и повторной загрузки и установки.

- 1 Нажмите кнопку **DTV MENU** для отображения экрана Меню ЦТВ.
- 2 Нажмите **ЗЕЛЕНУЮ** кнопку для отображения меню Установка.
- 3 Воспользуйтесь кнопками ▲/▼ для выбора опции "Installation", а затем нажмите кнопку **OK**.
- 4 Воспользуйтесь кнопками ▲/▼ для выбора опции "Reinstall all services", а затем нажмите кнопку **OK**. Если Вы уже установили PIN-код, введите его здесь. Если нет, введите заводской предустановленный PIN-код "1234".
  - См. стр. 73 для получения информации о вводе PIN-кода.
- 5 Воспользуйтесь кнопками ◀▶ для выбора опции "Yes", а затем нажмите кнопку **OK**.



- 6 После завершения работы функции "Reinstall all services" нажмите кнопку **OK** и выберите опцию "Store".
  - Если Вы только выполнили функцию "Reinstall all services", Вы еще не сможете просматривать найденные программы. Для просмотра программ, найденных с помощью функции "Reinstall all services", Вам следует выполнить функцию "Store". Для получения подробных сведений относительно функции "Store" см. стр. 33.

### Ограничения доступа

Позволяет Вам ввести PIN-код для ограничения просмотра определенных передач и защиты некоторых установок от случайного изменения.

#### Определение совершеннолетия

Данная функция позволяет ограничить доступ к некоторым теле- и радиопередачам. Она предотвращает просмотр детьми вредных сцен насилия или сцен эротического характера.

**1** Нажмите кнопку **DTV MENU** для отображения экрана Меню ЦТВ.

**2** Нажмите **ЗЕЛЕНУЮ** кнопку для отображения меню Установка.

**3** Воспользуйтесь кнопками ▲/▼ для выбора опции "Access restrictions", а затем нажмите кнопку **OK**.

**4** Воспользуйтесь кнопками ▲/▼ для выбора опции "Maturity rating", а затем нажмите кнопку **OK**. Если Вы уже установили PIN-код, введите его здесь. Если нет, введите заводской предустановленный PIN-код "1234".

- См. стр. 73 для получения информации о вводе PIN-кода.

**5** Воспользуйтесь кнопками ▲/▼ для выбора нужной установки определения совершеннолетия, а затем нажмите кнопку **OK**.

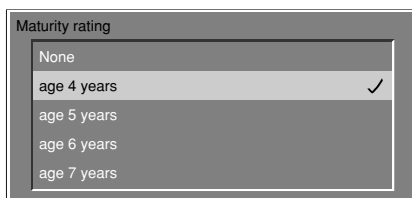

#### ПРИМЕЧАНИЕ

- Универсальная функция предпочтительного просмотра с одобрения родителей работает только во Франции.
- Функция фильмов для взрослых работает только в Испании.
- Для получения подробной информации об определении совершеннолетия см. стр. 84.

#### Телепередачи

Используйте эту функцию для ограничения просмотра определенных телепередач.

**1** Повторите действия пунктов с 1 по 3 из раздела **Определение совершеннолетия**.

**2** Воспользуйтесь кнопками ▲/▼ для выбора опции "TV services", а затем нажмите кнопку **OK**. Если Вы уже установили PIN-код, введите его здесь. Если нет, введите заводской предустановленный PIN-код "1234".

- См. стр. 73 для получения информации о вводе PIN-кода.

**3**

Воспользуйтесь кнопками ▲/▼ для выбора телепередач, просмотр которых Вы хотите ограничить, затем воспользуйтесь кнопками ◀▶ для выбора программы, а затем нажмите кнопку **OK**.

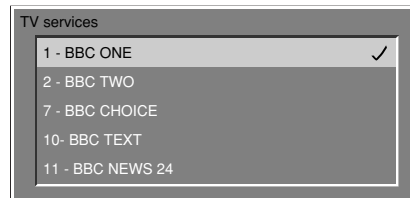

#### Радиопередачи

Для выполнения функции "Radio services" выберите в приведенном выше пункте 2 опцию "Radio services" вместо опции "TV services", после чего выполните то же действие пункта 3, как описано в разделе "TV services".

#### Выбор программы

Вы можете выбрать программу из списка предварительных установок.

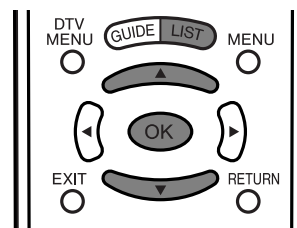

**1**

Нажмите кнопку **LIST**.

**2**

Воспользуйтесь кнопками ▲/▼ для выбора нужной программы, а затем нажмите кнопку **OK**.



- Данные транслируются вместе с обычной телевизионной программой.

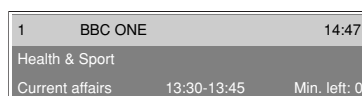

#### ПРИМЕЧАНИЕ

- Когда отображается экран меню ЦТВ, список предварительных установок не появляется. В этом случае нажмите кнопку **DTV MENU** для отключения экрана меню ЦТВ.

## Основные элементы регулировки (цифровой)

### Установка темы

Вы можете распределить программы по категориям для простоты выбора каналов.

1

Нажмите кнопку **GUIDE** для отображения экрана EPG.

	Now		Next	
1	BBC ONE	Trading Treasures	13:45	Passport To The Sun
2	BBC TWO	Anthony Ant	13:45	UGetMe
7	BBC CHOICE	Newsround	13:45	House Invaders
10	BBC TEXT	Mona the Vampire	13:45	Neighbours
11	BBC NEWS	BBC News	14:00	BBC World News
12	BBC	Home Affairs Committee	14:00	Home Affairs Committee
997	ZDFinfo	Gesundheit & Sport	14:00	Info aus den Landern
999	ZDFinfo	National Geographic	14:00	Streit um Drei
999	ZDF	Discovery	14:00	Heute - Sport

2

Нажмите **КРАСНУЮ** кнопку для отображения экрана Тема.

3

Воспользуйтесь кнопками ▲/▼ для выбора нужной категории, затем воспользуйтесь кнопками ◀/▶ для ее активации, а затем нажмите кнопку **OK**.

- Вы можете выбрать множество категорий.

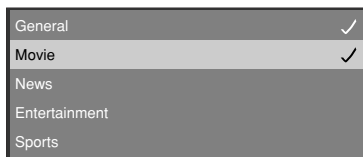

	Now		Next	
1	BBC ONE	Trading Treasures	13:45	Passport To The Sun
2	BBC TWO	Anthony Ant	13:45	UGetMe
7	BBC CHOICE	Newsround	13:45	House Invaders
10	BBC TEXT	Mona the Vampire	13:45	Neighbours
11	BBC NEWS	BBC News	14:00	BBC World News
12	BBC	Home Affairs Committee	14:00	Home Affairs Committee
997	ZDFinfo	Gesundheit & Sport	14:00	Info aus den Landern
999	ZDFinfo	National Geographic	14:00	Streit um Drei
999	ZDF	Discovery	14:00	Heute - Sport

- Программы, распределенные по категориям, будут отображаться синим цветом.

### ПРИМЕЧАНИЕ

- Если не будет найдена никакая передача или не будет никакого приема, экран темы не появится.

## Использование EPG (электронного справочника программ передач)

Вы можете выбрать программу из справочника EPG во время чтения информации о программах на экране.

В зависимости от Вашей страны или станции телевидения, Вы можете воспользоваться преимуществом 7-дневного справочника EPG, встроенного в Ваш телевизор.

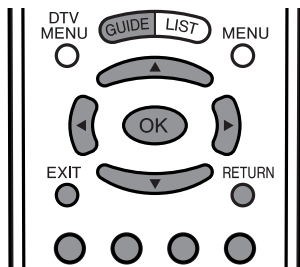

1

Нажмите кнопку **GUIDE**.

Now		Next	
1	BBC ONE Trading Treasures	13:45	Passport To The Sun
2	BBC TWO Anthony Ant	13:45	UGetMe
7	BBC CHOICE Newsround	13:45	House Invaders
10	BBC TEXT Mona the Vampire	13:45	Neighbours
11	BBC NEWS BBC News	14:00	BBC World News
12	BBC Home Affairs Committee	14:00	Home Affairs Committee
997	ZDFinfo Gesun dheit & Sport	14:00	Info aus den Landern
999	ZDFsat National Geographic	14:00	Streit um Drei
999	ZDF Discovery	14:00	Heute - Sport

2

Воспользуйтесь кнопками **▲/▼/◀/▶** для выбора нужной программы, а затем нажмите кнопку **OK** для настройки на программу.

- Воспользуйтесь кнопками **▲/▼** для выбора передачи, воспользуйтесь кнопками **◀/▶** для переключения на программы Now или Next.
- Нажмите кнопку **ⓘ** для отображения заголовка выбранной программы.

3

Нажмите снова кнопку **GUIDE** для отображения экрана 7-дневного справочника EPG для выбранной передачи.

985 NED1		Mon 12 Apr	
The Name		ⓘ	
Music		22:49 - 22:56	
8:14	Klassiek Frik		
8:18	MTV New		
8:29	TMF Late		
15:15	Miami Vice		
15:21	Jaws		
21:15	Jaws		
22:22	The Name		
21:49	Jaws		

- Экран 7-дневного справочника EPG показывает программу передач на 7 дней, начиная с данного момента времени.
- Каждый раз при отображении 7-дневного справочника EPG или при переключении передачи или даты, в нижнем правом углу появляется индикация "Scanning". После завершения поиска появляется синяя кнопка Обновление.

4

Воспользуйтесь кнопками **▲/▼/◀/▶** для выбора нужной программы, а затем нажмите кнопку **OK**.

- Воспользуйтесь кнопками **▲/▼** для выбора программы, воспользуйтесь кнопками **◀/▶** для выбора предыдущей/следующей передачи.
- Нажмите кнопку **OK** или **ⓘ** для отображения информации о заголовке выбранной программы.

### ПРИМЕЧАНИЕ

- Нажмите кнопку **EXIT** для возврата к обычному экрану с экрана справочника EPG без выбора программы.
- Нажмите кнопку **RETURN** для возврата к экрану в пункте 1.
- Некоторые страны и станции телевидения не поддерживают 7-дневный справочник EPG. В этом случае будет отображаться экран с индикацией " - ".
- Информация не будет обновляться, если страна или станция телевидения не поддерживает 7-дневный справочник EPG.



- 1 Текущая выбранная передача
- 2 Программа даты эфира (не текущая программа)
  - Отображает программу даты эфира, которая была выбрана с помощью кнопок **▲/▼** и цветных кнопок.
- 3 **КРАСНАЯ:** Нажмите для перехода к предыдущему дню.
- 4 **ЗЕЛЕНАЯ:** Нажмите для перехода к следующему дню.
- 5 **ЖЕЛТАЯ:** Нажмите для возврата к сегодняшнему дню.
- 6 **СИНЯЯ:** Нажмите для вызова последней информации справочника EPG. Во время обновления появится индикация "Scanning".

### ПРИМЕЧАНИЕ

- Кнопки, которые выбрать невозможно, имеют серый цвет.
- Система может не выполнять некоторые основные операции меню при отображении индикации "Scanning" на экране.



## Основные элементы регулировки (цифровой)

### Режим

Вы можете выбрать режим теле- или радиопередач.

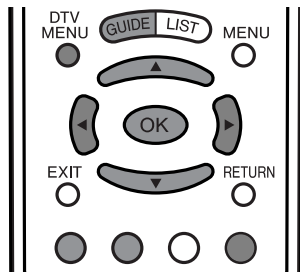

**1** Нажмите кнопку **GUIDE**.

**2** Нажмите **ЗЕЛЕНУЮ** кнопку для смены режима радиопередач.



- При каждом нажатии **ЗЕЛЕНОЙ** кнопки режим переключается между теле- и радиопередачами.
- Если на экране режима радиопередач появляется предупреждающая индикация, нажмите кнопку **EXIT** для его отключения.

### Язык звукового сопровождения

Вы можете выбрать предпочтительный язык звукового сопровождения из списка.

**1** Нажмите кнопку **DTV MENU** для отображения экрана Меню ЦТВ.

**2** Нажмите **СИНИЮ** кнопку для отображения меню Предпочтение.

**3** Нажмите **КРАСНУЮ** кнопку для отображения экрана Язык звукового сопровождения.

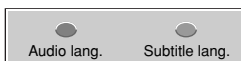

**4** Воспользуйтесь кнопками **▲/▼** для выбора нужного языка, а затем нажмите кнопку **OK**.

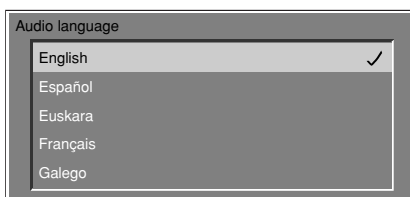

- Перечисленные языки могут отличаться для каждой программы.
- Данная установка становится недоступной при переключении канала или по окончании программы.
- Для получения информации о списке языков см. стр. 35.

### Язык отображения субтитров

Вы можете выбрать предпочтительный язык отображения субтитров из списка.

**1** Повторите действия пунктов с 1 по 2 из раздела **Язык звукового сопровождения**.

**2** Нажмите **ЗЕЛЕНУЮ** кнопку для отображения экрана Язык отображения субтитров.

**3** Воспользуйтесь кнопками **▲/▼** для выбора нужного языка, а затем нажмите кнопку **OK**.

- Перечисленные языки могут отличаться для каждой программы.
- Если Вы выберете опцию "None", субтитры не будут отображаться.
- Данная установка становится недоступной при переключении канала или по окончании программы.
- Для получения информации о списке языков см. стр. 35.

### Тип программы передач

Вы можете выбрать исходную программу или программу, определяемую пользователем.

**1** Нажмите кнопку **DTV MENU** для отображения экрана Меню ЦТВ.

**2** Нажмите **ЗЕЛЕНУЮ** кнопку для отображения меню Установка.

**3** Воспользуйтесь кнопками **▲/▼** для выбора опции "Service lists", а затем нажмите кнопку **OK**.

**4** Воспользуйтесь кнопками **▲/▼** для выбора опции "Service list type", а затем нажмите кнопку **OK**.

**5** Воспользуйтесь кнопками **▲/▼** для выбора опции "Original list of services" или "User-definable list of services", а затем нажмите кнопку **OK**.

Параметр	Описание
Original list of services	Исходная установка.
User-definable list of services	Включена установка, определенная пользователем.

### ПРИМЕЧАНИЕ

- Если выбрана опция "Original list of services", установки для опций "TV service lists" и "Radio service lists" будут отключены, и Вы не сможете выбрать опции "TV service lists", "Radio service lists" и "Access restrictions" на экране меню.

## Основные элементы регулировки (цифровой)

### Перегруппировка телепередач

Вы можете свободно сортировать положение каналов.

- 1 Нажмите кнопку **DTV MENU** для отображения экрана Меню ЦТВ.
- 2 Нажмите **ЗЕЛЕНУЮ** кнопку для отображения меню Установка.
- 3 Воспользуйтесь кнопками ▲/▼ для выбора опции "Service lists", а затем нажмите кнопку **OK**.
- 4 Воспользуйтесь кнопками ▲/▼ для выбора опции "TV service lists", а затем нажмите кнопку **OK**.
- 5 Воспользуйтесь кнопками ▲/▼ для выбора опции "Rearrange TV services", а затем нажмите кнопку **OK**.
- 6 Воспользуйтесь кнопками ▲/▼ для выбора канала, который Вы хотите переместить, и воспользуйтесь кнопками ◀/▶ для выбора опции.
- 7 Переместите его в нужное положение, нажимая кнопки ▲/▼, а затем воспользуйтесь кнопками ◀/▶.
- 8 Повторяйте действия пунктов 6 и 7 до тех пор, пока не будут перегруппированы все нужные каналы.

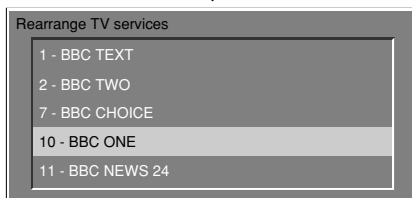
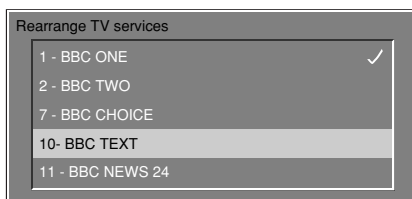
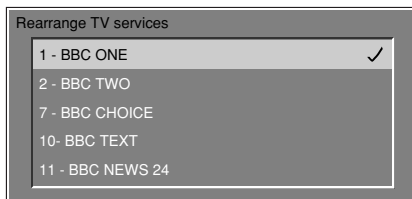

### Перегруппировка радиопередач

Для выполнения функции "Rearrange radio services" выберите в пункте 4 опцию "Radio service lists" вместо опции "TV service lists", после чего выполните те же действия пунктов с 5 по 8, как описано в разделе "Rearrange TV services".

### Новые телепередачи

Отображает перечень всех новых установленных телепередач.

- 1 Повторите действия пунктов с 1 по 3 из раздела **Перегруппировка телепередач**.
- 2 Воспользуйтесь кнопками ▲/▼ для выбора опции "TV service lists", а затем нажмите кнопку **OK**.
- 3 Воспользуйтесь кнопками ▲/▼ для выбора опции "New TV services", а затем нажмите кнопку **OK**.

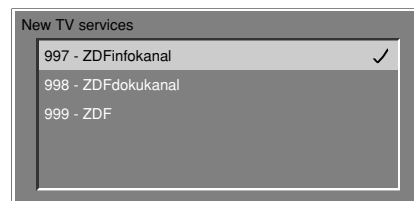
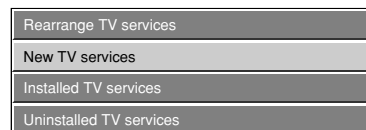

- Телепередачи, найденные с помощью функции поиска.

### Новые радиопередачи

Для выполнения функции "New radio services" выберите в пункте 4 опцию "Radio service lists" вместо опции "TV service lists", поле чего выполните те же действия пункта 3, как описано в разделе "New TV services".

## Основные элементы регулировки (цифровой)

### Установленные телепередачи

Вы можете подтвердить установку передач и удалить нежелательные передачи из списка телепередач.

- 1 Нажмите кнопку **DTV MENU** для отображения экрана Меню ЦТВ.
- 2 Нажмите **ЗЕЛЕНУЮ** кнопку для отображения меню Установка.
- 3 Воспользуйтесь кнопками **▲/▼** для выбора опции "Service lists", а затем нажмите кнопку **OK**.
- 4 Воспользуйтесь кнопками **▲/▼** для выбора опции "TV service lists", а затем нажмите кнопку **OK**.
- 5 Воспользуйтесь кнопками **▲/▼** для выбора опции "Installed TV services", а затем нажмите кнопку **OK**.
- 6 Воспользуйтесь кнопками **▲/▼** для выбора канала, который Вы хотите удалить из списка, затем воспользуйтесь кнопками **◀/▶** для выбора опции, а затем нажмите кнопку **OK**.
  - Удаленный Вами канал будет перемещен в список Удаленные телепередачи.

### Установленные радиопередачи

Для выполнения функции "Installed radio services" выберите в пункте 4 опцию "Radio service lists" вместо опции "TV service lists" и следуйте тем же пунктам 5 и 6, как описано в разделе "Installed TV services".

### Удаленные телепередачи

Вы можете подтвердить удаленные передачи, а также переместить передачи обратно в список телепередач.

- 1 Повторите действия пунктов с 1 по 4 из раздела **Установленные телепередачи**.
- 2 Воспользуйтесь кнопками **▲/▼** для выбора опции "Uninstalled TV services", а затем нажмите кнопку **OK**.
- 3 Воспользуйтесь кнопками **▲/▼** для выбора канала, который Вы хотите поместить в перечень установленных телепередач, затем воспользуйтесь кнопками **◀/▶** для выбора опции, а затем нажмите кнопку **OK**.

### Удаленные радиопередачи

Для выполнения функции "Uninstalled radio services" выберите в пункте 1 опцию "Radio service lists" вместо опции "TV service lists", после чего выполните те же действия пунктов 2 и 3, как описано в разделе "Uninstalled TV services".

### Страна

Выберите страну, в которой Вы находитесь.

- 1 Нажмите кнопку **DTV MENU** для отображения экрана Меню ЦТВ.
- 2 Нажмите **ЗЕЛЕНУЮ** кнопку для отображения меню Установка.
- 3 Воспользуйтесь кнопками **▲/▼** для выбора опции "Installation", а затем нажмите кнопку **OK**.
- 4 Воспользуйтесь кнопками **▲/▼** для выбора опции "Country", а затем нажмите кнопку **OK**. Если Вы уже установили PIN-код, введите его здесь. Если нет, введите заводской предустановленный PIN-код "1234".
  - См. стр. 73 для получения информации о вводе PIN-кода.
- 5 Воспользуйтесь кнопками **▲/▼** для выбора страны, в которой Вы находитесь, а затем нажмите кнопку **OK**.

### ПРИМЕЧАНИЕ

При выборе страны поддерживается следующая информация:

- Логическая нумерация каналов.
- Полоса частот, подлежащая сканированию во время поиска передачи.
- Используемые установки определения совершеннолетия.
- Используемый часовой пояс.
- Используемый период летнего времени.

### Системное программное обеспечение

Отображает информацию о версии системного программного обеспечения

- 1 Повторите действия пунктов с 1 по 2 из раздела **Страна**.
- 2 Воспользуйтесь кнопками **▲/▼** для выбора опции "Installation", а затем нажмите кнопку **OK**.
- 3 Воспользуйтесь кнопками **▲/▼** для выбора опции "System software", а затем нажмите кнопку **OK**.

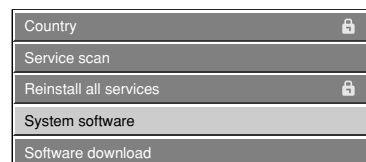

### Параметр



- Номер версии может быть другим в зависимости от установленного программного обеспечения.

## Использование функции беспроводной загрузки

Программное обеспечение для управления встроенным ЦТВ-декодером может при необходимости обновляться. В Великобритании это осуществляется с помощью функции беспроводной загрузки. Для использования данной функции ее необходимо включить в меню "Setup (Установка)".

### Подготовка

- Если пользователь желает воспользоваться данным средством, необходимо установить функцию "Загрузка программного обеспечения" в значение "Yes".

## Включение загрузки программного обеспечения

- 1 Во время приема цифровой телепрограммы нажмите кнопку **DTV MENU**. Появится экран МЕНЮ ЦТВ.
- 2 Нажмите **ЗЕЛЕНУЮ** кнопку для отображения меню Установка.
- 3 Воспользуйтесь кнопками ▲/▼ для выбора опции "Installation", а затем нажмите кнопку **OK**.
- 4 Воспользуйтесь кнопками ▲/▼ для выбора опции "Software download", а затем нажмите кнопку **OK**.
- 5 Для того чтобы включить функцию "Беспроводная загрузка", воспользуйтесь кнопками ◀/▶ для выбора опции "Yes", а затем нажмите кнопку **OK**.



## Выполнение беспроводной загрузки

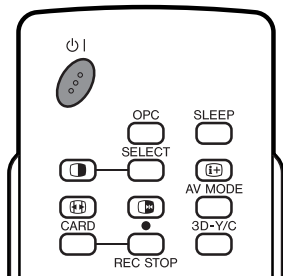

Воспользуйтесь кнопкой **⏻** на пульте дистанционного управления для перехода в режим ожидания.

### Подготовка

- Пожалуйста, проверьте текущую версию системного программного обеспечения и запишите ее. Это можно сделать с помощью опции "System software". См. стр. 41.

- 1 Если доступна новая версия, информация об обновлении функции "Беспроводная загрузка" автоматически появляется при просмотре программы ЦТВ. (Переданный список заменяет индикацию обновления информации).

## 2

Появляется сообщение о необходимости подтверждения обновления информации.

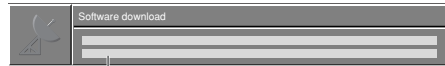

Сообщение указывает время обновления программного обеспечения.

- Подтвердите время обновления и запишите его.
- Вы можете начать обновление программного обеспечения немедленно, если не будет указано никакой информации о времени обновления.



Параметр	Описание
<b>Ask again later</b>	Используйте данную опцию для выполнения загрузки в более удобное время. Опции появятся снова во время следующего включения питания при выбранном режиме входного сигнала ЦТВ.
<b>Accept this software</b>	Выполняет загрузку в этот раз.
<b>Reject this software</b>	Не выполняет загрузку данной версии программного обеспечения.

### ПРИМЕЧАНИЕ

- Если Вы выберете опцию "Ask again later", это сообщение будет появляться каждый раз при включении питания при выбранном режиме входного сигнала ЦТВ.
- Рекомендуется выбрать опцию "Accept this software" и выполнить обновление.
- Если Вы выберете опцию "Reject this software" и нажмете кнопку **OK**, это обновление версии впоследствии не будет доступно для загрузки. (Информация об обновлении для данной версии больше не будет появляться). Однако, уведомление "Беспроводная загрузка" снова автоматически появится при появлении новой версии программного обеспечения.

Сделайте выбор из доступных опций и подтвердите выбор, нажав кнопку **OK**.

3

Если в пункте 2 выбрана опция “Accept this software”, на экране будет отображаться время следующего обновления программного обеспечения.

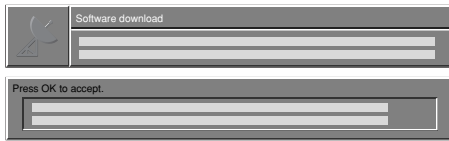

- Нажмите кнопку **OK** для возврата к обычному экрану.

4

После завершения установки Система в Ваше отсутствие автоматически выполнит Загрузку программного обеспечения.

### ПРИМЕЧАНИЕ

- Если появляется сообщение о необходимости один раз выключить Систему и снова включить ее для начала обновления, нажмите кнопку **⏻** для перехода в режим ожидания, а затем нажмите снова кнопку **⏻** для включения.
- После включения питания экран автоматически переключится на канал загрузки и появится экран загрузки.

### ВНИМАНИЕ

- Не используйте кнопку **СЕТЕВОЕ ПИТАНИЕ (⏻)** на Дисплее для отключения Системы и не отсоединяйте шнуры питания переменного тока во время выполнения программирования обновления программного обеспечения. Это может вызвать сбой обновления. При возникновении проблем обратитесь к квалифицированному обслуживающему персоналу до истечения срока обновления программного обеспечения.

### ПРИМЕЧАНИЕ

- Обновление программного обеспечения может занять около 30 минут, но может длиться и дольше (до 1 часа) в зависимости от состояния сигнала. Во время обновления Вы можете выполнять переключение в режим телевизора или внешнего входного сигнала, либо переводить его в режим ожидания, нажав кнопку **⏻** на пульте дистанционного управления.

**Если Загрузка программного обеспечения начинается при просмотре аналогового телевидения:**

- На экране появится предупреждение, и автоматически начнется обновление.
- Для отмены загрузки переключитесь в режим входного сигнала ЦТВ и следуйте инструкциям, отображаемым на экране.

**Если Загрузка программного обеспечения начинается при просмотре ЦТВ:**

- Появится подтверждающее сообщение, и начнется загрузка в соответствии с сообщениями на экране.
- Для отмены загрузки выберите опцию “No”, а затем нажмите кнопку **OK**.

5

Для того чтобы убедиться в том, что обновление прошло успешно, выберите опцию меню Системное программное обеспечение (см. стр. 41) и проверьте номер версии.

**НЕ ВЫКЛЮЧАЙТЕ питание с помощью кнопки СЕТЕВОЕ ПИТАНИЕ (⏻) на Дисплее во время обновления программного обеспечения. Это может привести к серьезному повреждению.**

### Общий интерфейс

Будет реализован единый общий интерфейс (ОИ) ЦТВ, позволяющий принятие системы Условного доступа (УД) посредством подключаемого модуля условного доступа. С помощью системы условного доступа возможен прием закодированной передачи.

Если система условного доступа на модуле общего интерфейса требует наличия устройства для чтения смарт-карт, данное устройство чтения должно являться частью модуля общего интерфейса.



Модуль общего интерфейса

Карта условного доступа

Если вставлена совместимая карта условного доступа, Вы можете просматривать программу без каких-либо дополнительных действий.

Если совместимая карта не вставлена:

- 1 Выберите программу, требующую совместимую карту условного доступа.
  - Появится экран с предупреждающей индикацией
- 2 Вставьте совместимую карту условного доступа.
  - Экран с предупреждающей индикацией исчезнет и Вы можете смотреть программу.

Система условного доступа поддерживается

Crypto Works  
MediaGuard  
VIAccess  
Conax  
Nagra Vision  
Irdeto

### ПРИМЕЧАНИЕ

- Для просмотра платных телевизионных передач Вам необходимо заключить договор с компанией, предоставляющей данную услугу. Для получения подробной информации, пожалуйста, свяжитесь с компанией, предоставляющей данную услугу.
- Модуль общего интерфейса и карта условного доступа не являются ни прилагаемыми, ни приобретаемыми отдельно принадлежностями.

# Основные элементы регулировки (аналоговой/цифровой)

## Установка языка для экранной индикации

Вы также можете выбрать язык из меню установки. Вы можете выбирать из 10 языков.

**1** Нажмите кнопку **MENU**, и появится экран МЕНЮ.

**2** Воспользуйтесь кнопками ◀/▶ для выбора опции "Setup".

**3** Воспользуйтесь кнопками ▲/▼ для выбора опции "Language", а затем нажмите кнопку **OK**.

**4** Воспользуйтесь кнопками ▲/▼/◀/▶ для выбора нужного языка из списка на экране, а затем нажмите кнопку **OK**.

### Список языков

Голландский	Итальянский
Английский	Португальский
Финский	Испанский
Французский	Шведский
Немецкий	Турецкий

## Установка OPC

Автоматически регулирует яркость экрана.

Использование кнопки OPC на пульте дистанционного управления

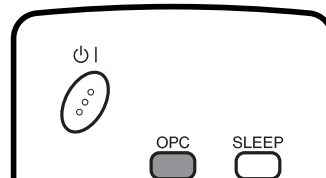

Нажимайте кнопку **OPC** для включения и выключения функции оптимальной регулировки изображения.

## Использование OPC на экране меню

**1** Нажмите кнопку **MENU**, и появится экран МЕНЮ.

**2** Воспользуйтесь кнопками ◀/▶ для выбора опции "Picture".

**3** Воспользуйтесь кнопками ▲/▼ для выбора опции "OPC".

**4** Воспользуйтесь кнопками ◀/▶ для выбора опции "On".

### ПРИМЕЧАНИЕ

- Если данная функция включена, система распознает окружающую освещенность и автоматически отрегулирует яркость подсветки. Убедитесь, что никакие предметы не загораживают датчик OPC, что может повлиять на его способность распознавать окружающую освещенность.

Выбранная опция	Описание
Off	Яркость фиксируется на значении, установленном в меню "Backlight" (см. стр. 45).
On	Автоматически регулирует

## Основные элементы регулировки (аналоговой/цифровой)

### Регулировка изображения

Вы можете отрегулировать изображение по своему предпочтению с помощью указанных ниже регулировок изображения.

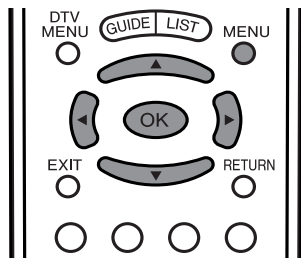

1

Нажмите кнопку **MENU**, и появится экран МЕНЮ.

2

Воспользуйтесь кнопками ◀/▶ для выбора опции "Picture".

3

Воспользуйтесь кнопками ▲/▼ для выбора отдельной опции регулировки.

4

Воспользуйтесь кнопками ◀/▶ для регулировки выбранной опции.

#### ПРИМЕЧАНИЕ

- Для сброса всех опций регулировки к значениям по умолчанию, воспользуйтесь кнопками ▲/▼ для выбора опции "Reset", а затем нажмите кнопку **OK**.

### Опции регулировки для источника входного сигнала AV

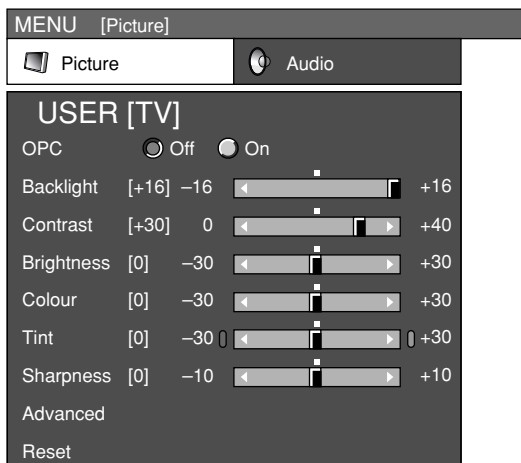

Выбранная опция	◀кнопка	▶кнопка
<b>Backlight</b>	Экран становится более тусклым	Экран становится более ярким
<b>Contrast</b>	Для снижения контрастности	Для повышения контрастности
<b>Brightness</b>	Для снижения яркости	Для повышения яркости
<b>Colour</b>	Для снижения насыщенности цвета	Для повышения насыщенности цвета
<b>Tint</b>	Тона становятся более багровым	Тона становятся более зелеными
<b>Sharpness</b>	Для снижения резкости	Для повышения резкости

#### ПРИМЕЧАНИЕ

- Выберите опцию "Advanced" а затем нажмите кнопку **OK** для регулировки установок "C.M.S.-Hue", "C.M.S.-Saturation", "C.M.S.-Value", "Colour Temp.", "Sharpness Enhancement", "Automatic Contrast", "I/P Setting", "Film Mode", "3D-Y/C" или "Monochrome". См. стр. 46 и 47.

### Опции регулировки для источника входного сигнала ПК

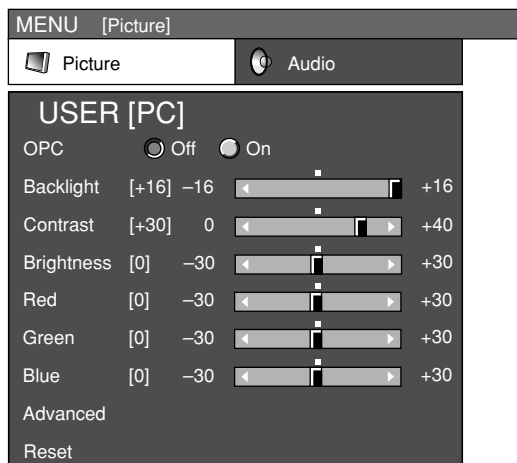

Выбранная опция	◀кнопка	▶кнопка
<b>Backlight</b>	Экран становится более тусклым	Экран становится более ярким
<b>Contrast</b>	Для снижения контрастности	Для повышения контрастности
<b>Brightness</b>	Для снижения яркости	Для повышения яркости
<b>Red</b>	Для уменьшения красного цвета	Для увеличения красного цвета
<b>Green</b>	Для уменьшения зеленого цвета	Для увеличения зеленого цвета
<b>Blue</b>	Для уменьшения синего цвета	Для увеличения синего цвета

#### ПРИМЕЧАНИЕ

- Выберите опцию "Advanced", а затем нажмите кнопку **OK** для регулировки установок "C.M.S.-Hue", "C.M.S.-Saturation", "C.M.S.-Value" и "Sharpness Enhancement".

## Основные элементы регулировки (аналоговой/цифровой)

### С.М.С. (система управления цветом)

Цветовым тоном можно управлять с помощью шестицветной регулировки.

**1** Нажмите кнопку **MENU**, и появится экран МЕНЮ.

**2** Воспользуйтесь кнопками ◀/▶ для выбора опции "Picture".

**3** Воспользуйтесь кнопками ▲/▼ для выбора опции "Advanced", а затем нажмите кнопку **OK**.

**4** Воспользуйтесь кнопками ▲/▼ для выбора опции "C.M.S.-Hue", а затем нажмите кнопку **OK**.

**5** Воспользуйтесь кнопками ▲/▼ для выбора отдельной опции регулировки.

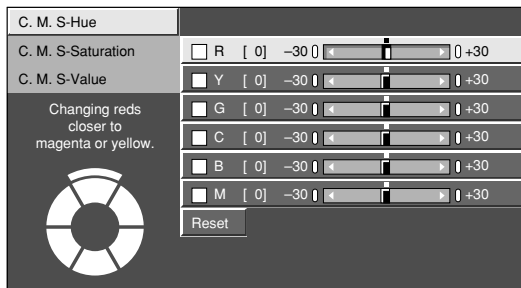

- Вы можете выбрать здесь опции "C.M.S.-Saturation" или "C.M.S.-Value" вместо выбора опции "Colour Temp."

**6** Воспользуйтесь кнопками ◀/▶ для регулировки выбранной опции.

#### ПРИМЕЧАНИЕ

- Для сброса всех опций регулировки к значениям по умолчанию, воспользуйтесь кнопками ▲/▼ для выбора опции "Reset", а затем нажмите кнопку **OK**.

Выбранная опция	Описание
<b>C.M.S.-Hue</b>	Это стандарт регулировки цвета путем добавления к цветам оттенков красноватого и синеватого цветов.
<b>C.M.S.-Saturation</b>	Повышает или понижает насыщенность выбранного цвета
<b>C.M.S.-Value</b>	Более высокое значение означает более яркое изображение. Более низкое значение означает более темное изображение.

### Цветовая температура

Регулирует цветовую температуру для обеспечения наилучшего белого изображения.

**1** Повторите действия пунктов с 1 по 3 в **С.М.С. (система управления цветом)**.

**2** Воспользуйтесь кнопками ▲/▼ для выбора опции "Colour Temp.", а затем нажмите кнопку **OK**.

**3** Воспользуйтесь кнопками ▲/▼ для выбора нужного уровня, а затем нажмите кнопку **OK**.

Выбранная опция	Описание
<b>High</b>	Белый с синеватым оттенком  ↑↓  Белый с красноватым оттенком
<b>Mid-High</b>	
<b>Mid</b>	
<b>Mid-Low</b>	
<b>Low</b>	

### Улучшение резкости

Позволяет получить более четкие изображения с большей глубиной путем регулирования резкости заднего плана.

**1** Повторите действия пунктов с 1 по 3 в **С.М.С. (система управления цветом)**.

**2** Воспользуйтесь кнопками ▲/▼ для выбора опции "Sharpness Enhancement", а затем нажмите кнопку **OK**.

**3** Воспользуйтесь кнопками ◀/▶ для выбора нужного уровня, а затем нажмите кнопку **OK**.

- Чем выше число этого уровня, тем больше резкость и глубина в получаемых изображениях.

### Автоматическая контрастность

Автоматически выполняет регулировку уровня белого и черного, соответствующую конкретной сцене.

**1** Повторите действия пунктов с 1 по 3 в **С.М.С. (система управления цветом)**.

**2** Воспользуйтесь кнопками ▲/▼ для выбора опции "Automatic Contrast", а затем нажмите кнопку **OK**.

**3** Воспользуйтесь кнопками ◀/▶ для выбора опции "On" или "Off", а затем нажмите кнопку **OK**.

Выбранная опция	Описание
<b>On</b>	Автоматически регулирует
<b>Off</b>	Для обычных изображений



## Основные элементы регулировки (аналоговой/цифровая)

### Установка входного сигнала

Регулировка изображения и входного сигнала может дать более четкое изображение.

**1** Нажмите кнопку **MENU**, и появится экран МЕНЮ.

**2** Воспользуйтесь кнопками ◀/▶ для выбора опции "Picture".

**3** Воспользуйтесь кнопками ▲/▼ для выбора опции "Advanced", а затем нажмите кнопку **OK**.

**4** Воспользуйтесь кнопками ▲/▼ для выбора опции "I/P Setting", а затем нажмите кнопку **OK**.

- Некоторые опции могут отображаться серым цветом. Они не подлежат выбору.

**5** Воспользуйтесь кнопками ◀/▶ для выбора опции "Fast" или "Slow", а затем нажмите кнопку **OK**.

#### ПРИМЕЧАНИЕ

- Параметр Уст. I/P установится в значение Медленно, если режим киноплетки установлен в положение включен "On".

### Режим киноплетки

Автоматически определяет источник, основанный на пленке (обычно закодирован 24/25 кадрами в секунду, в зависимости от частоты вертикальной синхронизации), анализирует его и воссоздает каждый неподвижный кадр пленки для повышения четкости изображения.

**1** Повторите действия пунктов с 1 по 3 из раздела **Установка входного сигнала**.

**2** Воспользуйтесь кнопками ▲/▼ для выбора опции "Film Mode", а затем нажмите кнопку **OK**.

- Некоторые опции могут отображаться серым цветом. Они не подлежат выбору.

**3** Воспользуйтесь кнопками ◀/▶ для выбора опции "On", а затем нажмите кнопку **OK**.

### 3D-Y/C

Обеспечивает высокое качество изображения путем сведения к минимуму сползания точек и перекрестных цветовых помех.

**1** Повторите действия пунктов с 1 по 3 из раздела **Установка входного сигнала**.

**2** Воспользуйтесь кнопками ▲/▼ для выбора опции "3D-Y/C", а затем нажмите кнопку **OK**.

**3** Воспользуйтесь кнопками ▲/▼ для выбора нужного уровня, а затем нажмите кнопку **OK**.

Выбранная опция	Описание
Standard	Обычная регулировка
Fast	Для движущегося изображения
Slow	Для неподвижного изображения

#### ПРИМЕЧАНИЕ

- Опция "3D-Y/C" может не выбираться в зависимости от типа входного сигнала.

### Включение функции 3D-Y/C с пульта дистанционного управления

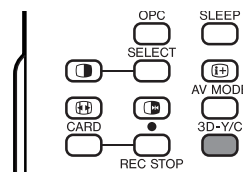

Нажимайте кнопку **3D-Y/C** для включения и выключения функции 3D-Y/C.

#### ПРИМЕЧАНИЕ

- Функция "3D-Y/C" включается при следующем включении системы.
- Функция 3D-Y/C может не работать в зависимости от типа входного сигнала или большого количества помех во входном сигнале.
- Функция 3D-Y/C автоматически включается, если Вы изменяете каналы или источники входного сигнала.

### Черно-белый

Для просмотра видеоизображения в монохромном цвете.

**1** Повторите действия пунктов с 1 по 3 из раздела **Установка входного сигнала**.

**2** Воспользуйтесь кнопками ▲/▼ для выбора опции "Monochrome", а затем нажмите кнопку **OK**.

**3** Воспользуйтесь кнопками ◀/▶ для выбора опции "On", а затем нажмите кнопку **OK**.

#### ПРИМЕЧАНИЕ

- Если опция Монохромный установлена в положение "On", экран меню в режиме ЦТВ будет монохромным.

### Регулировка звука

Вы можете отрегулировать качество звука по своему предпочтению с помощью указанных ниже установок.

**1** Нажмите кнопку **MENU**, и появится экран МЕНЮ.

**2** Воспользуйтесь кнопками ◀/▶ для выбора опции "Audio".

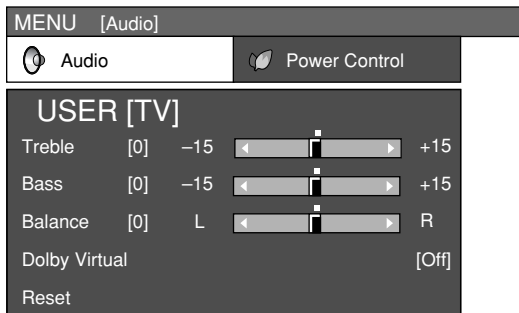

**3** Воспользуйтесь кнопками ▲/▼ для выбора отдельной опции регулировки.

**4** Воспользуйтесь кнопками ◀/▶ для регулировки выбранной опции.

Выбранная опция	◀кнопка	▶кнопка
<b>Treble</b>	Для ослабления высоких частот	Для усиления высоких частот
<b>Bass</b>	Для ослабления низких частот	Для усиления низких частот
<b>Balance</b>	Для ослабления звука из правого громкоговорителя	Для ослабления из левого громкоговорителя

#### ПРИМЕЧАНИЕ

- Для сброса всех опций регулировок к значениям по умолчанию воспользуйтесь кнопками ▲/▼ для выбора опции "Reset", нажмите кнопку **OK**, воспользуйтесь кнопками ◀/▶ для выбора опции "Yes", а затем нажмите кнопку **OK**.
- Опции меню Аудио высвечиваются серым цветом, если выходной звуковой сигнал является переменным, а также при использовании наушников.
- Баланс высвечивается серым цветом, если опция Dolby Virtual установлена в положение "On".

### Dolby Virtual

Вы можете также воспроизводить эффекты Dolby Virtual с помощью установки "Audio".

**1** Нажмите кнопку **MENU**, и появится экран МЕНЮ.

**2** Воспользуйтесь кнопками ◀/▶ для выбора опции "Audio".

**3** Воспользуйтесь кнопками ▲/▼ для выбора опции "Dolby Virtual", а затем нажмите кнопку **OK**.

**4** Воспользуйтесь кнопками ◀/▶ для выбора опции "On", а затем нажмите кнопку **OK**.

#### ПРИМЕЧАНИЕ

- Опции меню Аудио высвечиваются серым цветом, если вывод звука является переменным, а также при использовании наушников.
- Опция Внешний звуковой канал высвечивается серым, если опция Dolby Virtual установлена в положение "On".
- Баланс высвечивается серым, если опция Dolby Virtual установлена в положение "On".
- В случае некоторых дисков на Вашем DVD-проигрывателе может потребоваться настройка. В этом случае обратитесь к руководству по эксплуатации Вашего DVD-проигрывателя.
- Вы можете не добиться эффекта окружающего звука Dolby Virtual Surround, если отрегулируете установку "Treble" или "Bass".

## Основные элементы регулировки (аналоговой/цифровая)

### Управление питанием

Установка управления питанием позволяет Вам экономить электроэнергию.

#### Управление питанием источника входного сигнала AV

##### Нет сигнала выключения

Если выбрано значение “Enable”, питание автоматически выключится в случае, если в течение 15 минут не будет входных звуковых сигналов.

**1** Нажмите кнопку **MENU**, и появится экран МЕНЮ.

**2** Воспользуйтесь кнопками ◀/▶ для выбора опции “Power Control”.

**3** Воспользуйтесь кнопками ▲/▼ для выбора опции “No Signal Off”, а затем нажмите кнопку **OK**.

**4** Воспользуйтесь кнопками ◀/▶ для выбора опции “Enable”, а затем нажмите кнопку **OK**.

- Начиная за пять минут до выключения питания каждую минуту будет высвечиваться оставшееся время.

#### ПРИМЕЧАНИЕ

- Значение “Disable” является значением по умолчанию.
- По завершении телевизионной программы, если система AVC получает входной сигнал, данная функция может не работать.

##### Нет операции выключения

Если выбрана опция “Enable”, питание автоматически выключится в случае, если в течение 3 часов изделие не используется.

**1** Нажмите кнопку **MENU**, и появится экран МЕНЮ.

**2** Воспользуйтесь кнопками ◀/▶ для выбора опции “Power Control”.

**3** Воспользуйтесь кнопками ▲/▼ для выбора опции “No Operation Off”, а затем нажмите кнопку **OK**.

**4** Воспользуйтесь кнопками ◀/▶ для выбора опции “Enable”, а затем нажмите кнопку **OK**.

- Начиная за пять минут до выключения питания, каждую минуту будет высвечиваться оставшееся время.

#### ПРИМЕЧАНИЕ

- Значение “Disable” является значением по умолчанию.

### Управление питанием источника входного сигнала ПК

Установка управления питанием позволяет Вам экономить электроэнергию.

#### Управление питанием

Если опция установлена, питание автоматически выключится.

**1** Нажмите кнопку **MENU**, и появится экран МЕНЮ.

**2** Воспользуйтесь кнопками ◀/▶ для выбора опции “Power Control”.

**3** Воспользуйтесь кнопками ▲/▼ для выбора опции “Power Management”, а затем нажмите кнопку **OK**.

**4** Воспользуйтесь кнопками ▲/▼ для выбора опции “Mode1” или “Mode2”, а затем нажмите кнопку **OK**.

Выбранная опция	Описание
Off	<ul style="list-style-type: none"><li>• Нет управления питанием</li><li>• Значение по умолчанию.</li></ul>
Mode1	<ul style="list-style-type: none"><li>• Если в течение 8 минут не будет подаваться никакого сигнала, питание выключится.</li><li>• Даже если Вы начнете пользоваться персональным компьютером и сигнал будет снова подаваться, система останется выключенной.</li><li>• Система повторно включается при нажатии кнопки <b>ПИТАНИЕ</b> (⏻) на системе AVC или кнопки ⏻ на пульте дистанционного управления. (См. стр. 20.)</li></ul>
Mode2	<ul style="list-style-type: none"><li>• Если в течение 8 секунд не будет подаваться никакого сигнала, питание выключится.</li><li>• Когда Вы начнете пользоваться персональным компьютером и сигнал будет снова подаваться, система включится.</li><li>• Система повторно включается при нажатии кнопки <b>ПИТАНИЕ</b> (⏻) на системе AVC или кнопки ⏻ на пульте дистанционного управления. (См. стр. 20.)</li></ul>

# Использование карты памяти

## Важные примечания относительно использования карт памяти

- Фирма Sharp не может нести ответственность за неправильное использование телевизора с жидкокристаллическим дисплеем, какие-либо проблемы во время его использования или другие проблемы, а также за ущерб из-за неправильного использования телевизора с жидкокристаллическим дисплеем, за исключением случаев, когда фирма Sharp несет ответственность по закону.
- Если Вы или другие люди будут неправильно использовать телевизор с жидкокристаллическим дисплеем или же телевизор с жидкокристаллическим дисплеем будет подвержен воздействию статического электричества или электрических помех, записанные данные могут быть изменены или утеряны.
- В случае выполнения важных записей, выполните сначала пробную запись, чтобы убедиться в том, что запись будет выполнена надлежащим образом относительно качества изображения и звука.
- Фирма Sharp не может нести ответственность и обеспечить компенсацию, даже если изображение или звук не могут быть записаны надлежащим образом из-за проблем, возникших при использовании телевизора с жидкокристаллическим дисплеем.

### Авторское право

Примечание:

Для Соединенного Королевства

- Для записи и воспроизведения определенных материалов может потребоваться разрешение. Руководствуйтесь в частности Законом об авторском праве 1956 года, Законом о защите исполнителей драматических и музыкальных произведений 1958 года, Законами о защите исполнителей 1963 и 1972 годов, а также последующими законодательными актами и постановлениями.

Для Европы

- Аудиовизуальные материалы могут содержать работы, охраняемые авторским правом, которые не должны записываться без разрешения авторского права.

Пожалуйста, руководствуйтесь соответствующим законом в Вашей стране.

Перезапись изображений и музыкальных материалов путем копирования и/или монтажа записей с видеокассет и/или телевизионных программ, на которые распространяется авторское право, разрешается только в случае, если монтируемые или копируемые версии используются для частного просмотра. За исключением случаев, когда сам пользователь является владельцем авторских прав на данные материалы или когда от владельца(ев) данных материалов получено специальное или письменное разрешение, пользователю не разрешается изготавливать копии и/или дубликаты и/или монтажные версии, поскольку это ведет к нарушению законов об авторском праве, в результате чего пользователю могут быть предъявлены требования компенсации ущерба. Поэтому Вам следует строго соблюдать законы об авторском праве.

Кроме того, при использовании данных изображения, включающего работы третьих сторон, поскольку использование таких изображений без получения предварительного разрешения может нарушать конфиденциальность информации о третьих сторонах, следует воздержаться от такого использования.

## Форматы записи

<b>Неподвижное изображение</b>	Формат файла записи/воспроизведения	JPEG (стандарт DCF)
	Размер захватываемого неподвижного изображения	640 × 480 пикселей
<b>Движущееся изображение</b>	Формат файла записи	SP/LP... ASF (Движущееся изображение: стандарт MPEG-4, Звук: стандарт WMA) EP..... ASF (Движущееся изображение: стандарт MPEG-4, Звук: стандарт G.726)
	Размер записанного движущегося изображения/количество кадров	SP ... Размер: 320 × 240 пикселей, Кадр: приблиз. 25 кадров/сек (50 Гц) LP ... Размер: 320 × 240 пикселей, Кадр: приблиз. 25 кадров/сек (50 Гц) EP ... Размер: 320 × 240 пикселей, Кадр: приблиз. 12,5 кадров/сек (50 Гц)
	Формат файла воспроизведения	ASF (Движущееся изображение: стандарт MPEG-4, Звук: стандарт WMA) ASF (Движущееся изображение: стандарт MPEG-4, Звук: стандарт G.726)

\* Файлы с движущимся изображением и файлы с неподвижным изображением, записанные, сохраненные или смонтированные с помощью других устройств, могут неправильно воспроизводиться.

## Примерное количество записываемых изображений/время

Неподвижные изображения

	Размер изображения	Карта памяти	
		32Мб	128Мб
Записываемые изображения	640 × 480	Приблиз. 300 изображений	Приблиз. 1000 изображений

\* Параметры записи могут отличаться в зависимости от условий приема телевизора с жидкокристаллическим дисплеем и/или содержимого изображений.

Движущиеся изображения

	Размер изображения	Режим записи	Емкость карты памяти	
			256Мб	5Гб
Время записи	320 × 240	SP	Приблиз. 10 мин.	Приблиз. 4 ч
	320 × 240	LP	Приблиз. 30 мин.	Приблиз. 10 ч
	320 × 240	EP	Приблиз. 1 ч	Приблиз. 25 ч

- Время записи может отличаться в зависимости от условий приема телевизора с жидкокристаллическим дисплеем или содержимого изображений.
- Максимальный объем данных, которые Вы можете записать на карту памяти, равняется в сумме 1 000 изображений, включая неподвижные и подвижные изображения.
- Не подлежат записи и/или воспроизведению файлы, объем которых превышает 4 Гб, а также файлы, длительность которых превышает 12 часов записи.

## Использование карты памяти

Для записи и воспроизведения изображений Вы можете использовать карты памяти (приобретаются отдельно).

- Пожалуйста, используйте соответствующий адаптер PC-карты (приобретается отдельно) для каждой карты памяти.
- Имеются в наличии следующие карты памяти. (Заметьте, что названия карт памяти отличаются в зависимости от производителей).

Наименование карты памяти	Емкость устройства хранения
SD Memory Card	512 Мб или менее
mini SD™ Card	32 Мб или менее
CompactFlash	2 Гб или менее
MultiMediaCard	128 Мб или менее
SmartMedia	128 Мб или менее
Memory Stick	128 Мб или менее
Memory Stick PRO	1 Гб или менее
Microdrive	2 Гб или менее
xD Picture Card	128 Мб или менее
PC Card Hard Disk	5 Гб или менее

\* Каждое название карты памяти является торговой маркой.

\* Емкость карты памяти является примерной. Емкость отличается в зависимости от производителя.

- Для считывания файлов с изображениями, записанными с помощью цифровых фотоаппаратов, используйте адаптер PC-карты, рекомендуемый соответствующим производителем. (Названия карт памяти могут отличаться в зависимости от производителей).
- Для получения инструкции по использованию цифровых фотоаппаратов или адаптеров PC-карт, обращайтесь, пожалуйста, к руководству по эксплуатации, прилагаемому к каждому изделию.
- В зависимости от используемой карты или адаптера правильное функционирование может быть невозможным.

Вы можете воспроизводить изображения JPEG стандарта DCF, записанные с помощью других устройств, в режиме воспроизведения карты памяти.

- DCF (Проектная норма файловой системы фотоаппарата) является стандартом Японской ассоциации электронной и информационной промышленности (JEITA). Данный стандарт указывает формат файла изображения, используемый для сохранения файлов, снятых с помощью цифрового фотоаппарата.
- Некоторые движущиеся изображения, записанные с помощью других устройств, могут воспроизводиться неправильно.

## Приобретаемые отдельно карты памяти

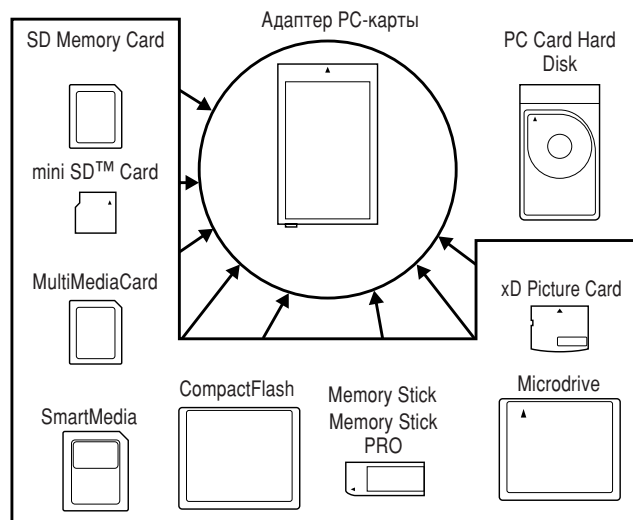

- Пожалуйста, используйте соответствующий адаптер PC-карты (приобретается отдельно) для каждой карты памяти.

## Подготовка карты памяти

Вставьте карту памяти (приобретается отдельно) в адаптер PC-карты (приобретается отдельно).

Пример:

Вставка карты памяти SD в адаптер PC-карты.

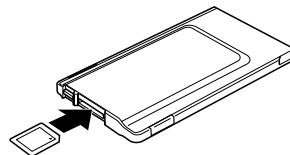

## Примечания относительно использования карт памяти и адаптера PC-карты

Пожалуйста, обратите внимание на приведенные ниже моменты при использовании карт памяти и адаптеров PC-карт во избежание повреждения данных или нарушения функционирования телевизора с жидкокристаллическим дисплеем.

- Если Вы используете карты памяти, отличные от приведенных выше, запись или воспроизведение изображений не гарантируется.
- Некоторые адаптеры PC-карт накладывают ограничения на вместимость карты памяти. Для получения информации о подобных ограничениях обращайтесь к соответствующему руководству по эксплуатации.
- Некоторые изображения, созданные, модифицированные или скопированные на Вашем компьютере, могут не воспроизводиться.
- Не забудьте отключить телевизор с жидкокристаллическим дисплеем при вставке или извлечении адаптера PC-карты.
- Не сгибайте, не роняйте и не ударяйте карты памяти или адаптеры PC-карт.
- Храните карты памяти или адаптеры PC-карт вдали от воздействия тепла, воды или прямого солнечного света.
- Не разбирайте и не модифицируйте карты памяти или адаптеры PC-карт.
- Для получения подробной информации по использованию или хранению карт памяти или адаптеров PC-карт обращайтесь к соответствующим руководствам по эксплуатации.
- Не отключайте телевизор с жидкокристаллическим дисплеем во время работы карты памяти (например, при воспроизведении, записи или отображении слайд-шоу).
- Записанные данные могут быть стерты или изменены из-за неправильной эксплуатации, влияния статического электричества и электрических помех, поэтому не забывайте регулярно выполнять резервное копирование данных.
- Не забудьте выполнить резервное копирование важных файлов на другой носитель информации, например, компьютер.

### Перечень опций меню Установки карты

Нажмите сначала кнопку **CARD** для доступа к следующим опциям.

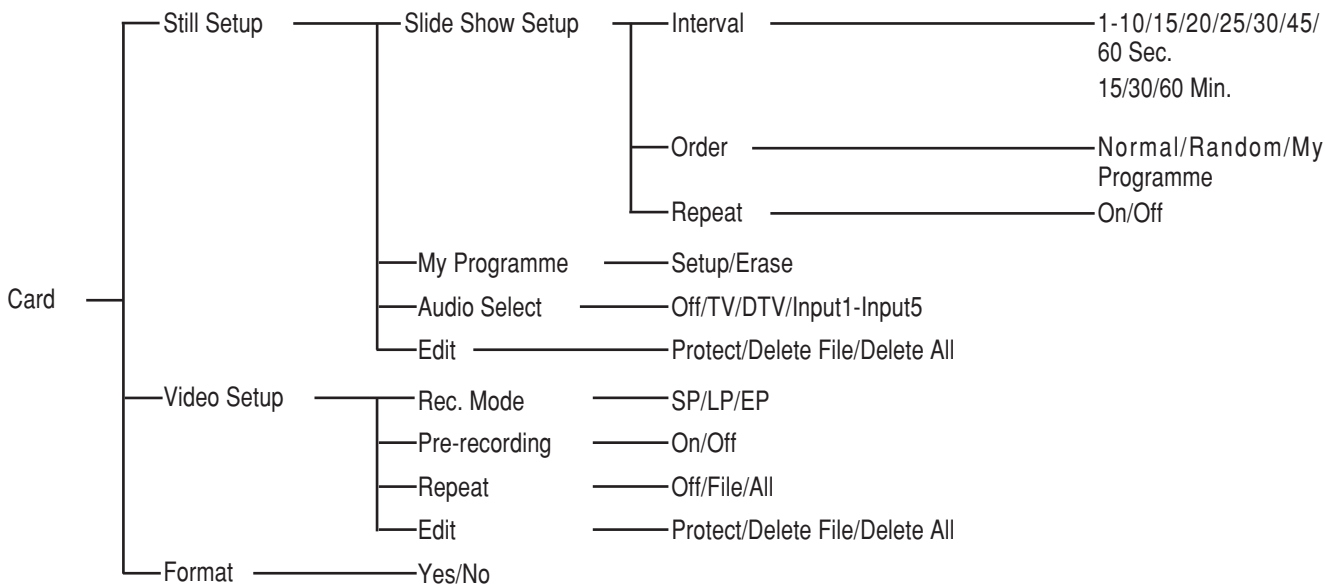

Панель управления слайд-шоу

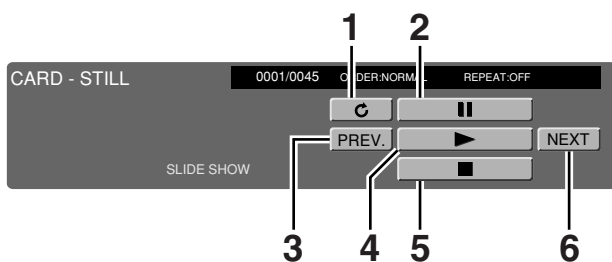

- 1 Поворот изображения
- 2 Пауза
- 3 Переход к предыдущему изображению
- 4 Начало слайд-шоу
- 5 Остановка слайд-шоу
- 6 Переход к следующему изображению

Панель управления движущимся изображением

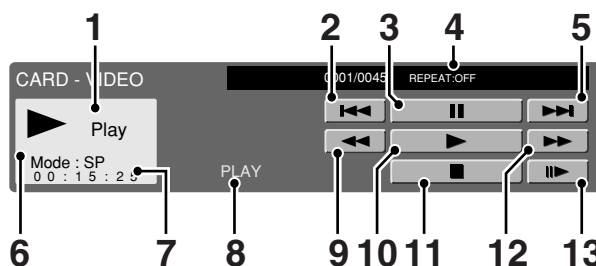

- 1 Действие
- 2 Возврат к началу файла
- 3 Пауза
- 4 Установка повторного воспроизведения
- 5 Перейти к началу следующего файла
- 6 Режим записи
- 7 Счетчик
- 8 Текущее действие
- 9 Обратное воспроизведение
- 10 Воспроизведение
- 11 Стоп
- 12 Быстрая перемотка вперед
- 13 Замедленное воспроизведение

### Меры предосторожности при воспроизведении данных изображения компьютера на данном телевизоре с жидкокристаллическим дисплеем

#### Форматы записи изображения:

При записи изображения на телевизор с жидкокристаллическим дисплеем доступны следующие форматы записи.

- При записи движущихся изображений: Создается папка SD\_VIDEO, в которой сохраняются данные. При воспроизведении карты памяти формат записи SD\_VIDEO будет распознан.
- При записи неподвижных изображений: Создается папка DCIM, в которой сохраняются данные. При воспроизведении карты памяти формат записи DCIM будет распознан.

#### При воспроизведении карты памяти записывайте данные компьютера в формате, который может распознать телевизор с жидкокристаллическим дисплеем.

1. При копировании движущихся изображений с компьютера на карту памяти, записанную с помощью телевизора с жидкокристаллическим дисплеем, будут воспроизводиться только изображения, помещенные в папку SD\_VIDEO.
2. При копировании неподвижных изображений с компьютера на карту памяти, записанную с помощью телевизора с жидкокристаллическим дисплеем, будут воспроизводиться только изображения, помещенные в папку DCIM.
3. При использовании новой карты памяти для копирования движущихся изображений сначала отформатируйте карту и создайте папку SD\_VIDEO перед помещением данных в папку для воспроизведения.
4. При использовании новой карты памяти для копирования неподвижных изображений сначала отформатируйте карту и создайте папку DCIM перед помещением данных в папку для воспроизведения.

При создании, изменении или копировании изображений с помощью компьютера смонтированные изображения могут воспроизводиться неправильно.

### Вставка адаптера PC-карты

- Нажмите кнопку EJECT, если она отжата.
- Заблаговременно вставьте карту памяти в адаптер PC-карты. (См. стр. 51.)
- Медленно вставьте адаптер PC-карты.

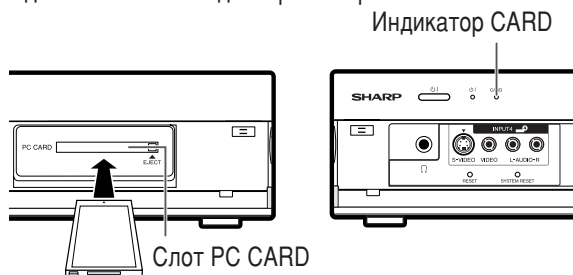

- Индикатор CARD высвечивается зеленым цветом, когда вставлена карта.

#### ПРИМЕЧАНИЕ

- Когда высвечивается индикация "Card is not inserted", извлеките адаптер PC CARD, а затем медленно вставьте адаптер PC CARD до упора.
- Если на карте находится более тысячи файлов, для загрузки может потребоваться несколько минут. (приблиз. 5 минут).
- Даже если высвечивается зеленый индикатор, Вы не можете выполнять запись на карту сразу после того, как вставили ее.
- При извлечении карты убедитесь, что индикатор CARD высвечивается зеленым цветом. Никогда не извлекайте карту, если индикатор CARD высвечивается красным цветом. Это может повредить карту.

### Извлечение карты

- Убедитесь, что индикатор карты высвечивается зеленым цветом.

1

Нажмите кнопку EJECT .

- Кнопка EJECT отжата.

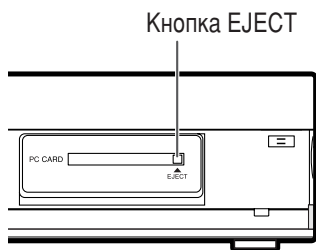

2

Нажмите кнопку EJECT еще раз.

- Адаптер PC CARD самостоятельно вытолкнется.

3

Извлеките адаптер PC CARD.

### Запись неподвижного изображения

Вы можете записать на карту неподвижное изображение.

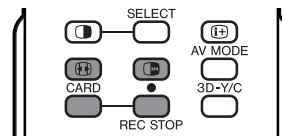

1

Нажмите кнопку .

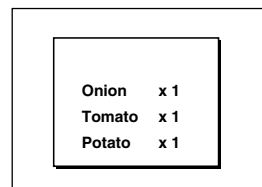

Стоп-кадр



2

Нажмите кнопку .

Стоп-кадр

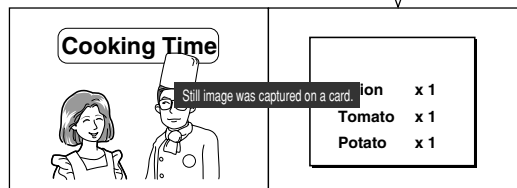

- Высветится индикация "Still image was captured on a card".
- Запись может не получиться в зависимости от типа входного сигнала или состояния карты памяти.

3

Нажмите кнопку OK для обновления неподвижного изображения.

Стоп-кадр

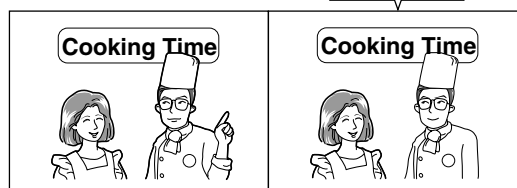

#### ПРИМЕЧАНИЕ

Типы вещания или входных сигналов, не подлежащих записи:

- ① Цифровое телевещание
- ② КОМПОНЕНТНЫЙ вход
- ③ Вход RGB
- ④ Сигнал с защитой от копирования
- ⑤ Вход DVI-I

### Выбор режима неподвижного изображения

1

Нажмите кнопку **CARD**, и появится экран режима работы с картой.

2

Воспользуйтесь кнопками для выбора опции "Still", а затем нажмите кнопку **OK**.

- В режиме КАРТА воспользуйтесь кнопками **0-9** или для переключения режимов входного сигнала ТВ или AV.

## Отображение неподвижного изображения

- 1 Нажмите кнопку **CARD**, и появится экран режима работы с картой.
- 2 Воспользуйтесь кнопками ◀/▶ для выбора опции "Still" и нажмите кнопку **OK**.
- 3 Воспользуйтесь кнопками ▲/▼/◀/▶ для выбора файла, подлежащего отображению, а затем нажмите кнопку **OK**.

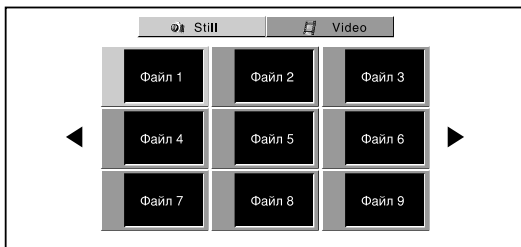

- Для отображения файлов на предыдущей или следующей странице, выберите опцию ◀/▶ на экране оглавления и нажмите кнопку **OK**.
- При просмотре неподвижного изображения нажатие кнопки (⏏) изменяет размер изображения.  
Normal – Full  
Данная функция не работает во время отображения экрана оглавления.

## Отображение слайд-шоу

- 1 Повторите действия пунктов с 1 по 3 из раздела **Отображение неподвижного изображения**.
- Появится панель управления.



- 2 Воспользуйтесь кнопками ▲/▼/◀/▶ для выбора опции ▶, а затем нажмите кнопку **OK**.
- Начнется слайд-шоу.
  - Управляйте ходом слайд-шоу с помощью панели управления, что появится на экране.
  - Для отключения панели управления нажмите кнопку **CARD** на пульте дистанционного управления.
  - Нажмите кнопку ■■ для приостановки слайд-шоу, нажмите кнопку ■ для возврата к экрану оглавления.

### ПРИМЕЧАНИЕ

- Для получения информации о функции панели управления см. стр. 52.
- Вы не можете вращать изображение во время слайд-шоу. Для поворота изображения остановите слайд-шоу.

## Установка слайд-шоу

Вы можете задать установки интервала, порядка и повтора.

- 1 Нажмите кнопку **CARD**, и появится экран режима работы с картой.
- 2 Нажмите кнопку **MENU**, после чего появится экран МЕНЮ.
- 3 Воспользуйтесь кнопками ◀/▶ для выбора опции "Card".
- 4 Воспользуйтесь кнопками ▲/▼ для выбора опции "Still Setup", а затем нажмите кнопку **OK**.
- 5 Воспользуйтесь кнопками ▲/▼ для выбора опции "Slide Show Setup", а затем нажмите кнопку **OK**.

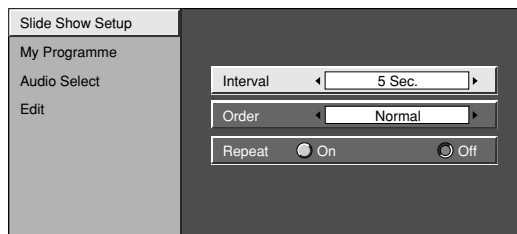

- 6 Воспользуйтесь кнопками ▲/▼/◀/▶ для выбора нужной установки слайд-шоу, а затем нажмите кнопку **OK**.

Параметр	Описание
Interval	Укажите интервал времени между кадрами слайд-шоу
Order	Укажите порядок кадров для слайд-шоу. Для получения подробных сведений см. раздел Моя программа.
Repeat	Если опция установлена в значение "On", слайд-шоу снова начнет воспроизведение после показа последнего кадра.



## Использование карты памяти

### Моя программа

Вы можете выбрать до тридцати двух изображений и указать порядок их воспроизведения в слайд-шоу.

- 1 Нажмите кнопку **CARD**, после чего появится экран режима работы с картой.
- 2 Нажмите кнопку **MENU**, после чего появится экран МЕНЮ.
- 3 Воспользуйтесь кнопками ◀/▶ для выбора опции "Card".
- 4 Воспользуйтесь кнопками ▲/▼ для выбора опции "Still Setup", а затем нажмите кнопку **OK**.
- 5 Воспользуйтесь кнопками ▲/▼ для выбора опции "My Programme", а затем нажмите кнопку **OK**.
- 6 Воспользуйтесь кнопками ◀/▶ для выбора опции "Setup", а затем нажмите кнопку **OK**.
- 7 Воспользуйтесь кнопками ▲/▼/◀/▶ для выбора файлов, а затем нажмите кнопку **OK**.
- 8 Повторите действия пункта 7. (Вы можете указать до 32 файлов).
- 9 После выбора нужных файлов нажмите кнопку **RETURN** для возврата в МЕНЮ.

### Для отмены установки Моя программа

- 1 Повторите действия пунктов 1 и 5 из раздела **Моя программа**.
- 2 Воспользуйтесь кнопками ◀/▶ для выбора опции "Erase", а затем нажмите кнопку **OK**.
- 3 Воспользуйтесь кнопками ◀/▶ для выбора опции "Yes", а затем нажмите кнопку **OK**.
  - Все отмеченные номера будут удалены.

### Выбор источника звукового сигнала

Во время воспроизведения неподвижного изображения Вы можете наслаждаться звуком с телевизора или другого внешнего оборудования.

- 1 Повторите действия пунктов с 1 по 4 из раздела **Моя программа**.
- 2 Воспользуйтесь кнопками ▲/▼ для выбора опции "Audio Select", а затем нажмите кнопку **OK**.
- 3 Воспользуйтесь кнопками ▲/▼/◀/▶ для выбора нужного выходного звукового сигнала, а затем нажмите кнопку **OK**.

### Защита/снятие защиты файлов неподвижных изображений

Вы можете защитить любой файл, который не хотите удалять.

- 1 Повторите действия пунктов с 1 по 4 из раздела **Моя программа**.
- 2 Воспользуйтесь кнопками ▲/▼ для выбора опции "Edit", а затем нажмите кнопку **OK**.

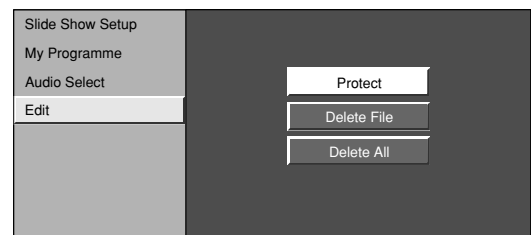

- 3 Воспользуйтесь кнопками ▲/▼ для выбора опции "Protect", а затем нажмите кнопку **OK**.
- 4 Воспользуйтесь кнопками ▲/▼/◀/▶ для выбора файла, подлежащего защите, а затем нажмите кнопку **OK**.
  - Отобразится значок защиты (🔒).
  - Выберите файл с отметкой защиты и нажмите кнопку **OK** для снятия защиты.
- 5 Повторите действия пункта 4.
- 6 После задания файлов, подлежащих защите, нажмите кнопку **RETURN** для возврата в МЕНЮ.

### ПРИМЕЧАНИЕ

- Вы не сможете удалить защищенный файл с карты.

### Удаление файла неподвижного изображения

- 1 Нажмите кнопку **CARD**, после чего появится экран режима работы с картой.
- 2 Нажмите кнопку **MENU**, после чего появится экран МЕНЮ.
- 3 Воспользуйтесь кнопками ◀/▶ для выбора опции "Card".
- 4 Воспользуйтесь кнопками ▲/▼ для выбора опции "Still Setup", а затем нажмите кнопку **OK**.
- 5 Воспользуйтесь кнопками ▲/▼ для выбора опции "Edit", а затем нажмите кнопку **OK**.
- 6 Воспользуйтесь кнопками ▲/▼ для выбора опции "Delete File", а затем нажмите кнопку **OK**.
- 7 Воспользуйтесь кнопками ▲/▼/◀/▶ для выбора файла, подлежащего удалению, а затем нажмите кнопку **OK**.
- 8 Воспользуйтесь кнопками ◀/▶ для выбора опции "Yes", а затем нажмите кнопку **OK**.
- 9 Повторите действия приведенных выше пунктов 7 и 8.
- 10 После удаления ненужных изображений нажмите кнопку **RETURN** для возврата в МЕНЮ.

#### ПРИМЕЧАНИЕ

- Вы не сможете удалить защищенный файл с карты.
- Не отключайте питание и не извлекайте карту при удалении файла. Это может привести к нарушению нормальной работы карты.

### Удаление всех файлов неподвижных изображений

- 1 Выберите опцию "Delete All" вместо опции "Delete File" в пункте 6 из раздела **Удаление файла неподвижного изображения**.
- 2 Воспользуйтесь кнопками ◀/▶ для выбора опции "Yes", а затем нажмите кнопку **OK**.

#### ПРИМЕЧАНИЕ

- Вы не сможете удалить защищенный файл с карты.
- Не отключайте питание и не извлекайте карту при удалении файла. Это может привести к нарушению нормальной работы карты.

### Запись движущегося изображения

Используйте эту установку для записи изображений, которые просматриваете в настоящий момент.

Запись с установками, указанными в разделах "Rec. Mode" и "Pre-recording".

- 1 Для начала записи нажмите кнопку ●.
  - Индикатор CARD высветится красным цветом.
  - В нижнем правом углу экрана отобразится информация о записи.
- 2 Для остановки записи нажмите кнопку ●.

#### ПРИМЕЧАНИЕ

Типы вещания или входных сигналов, не подлежащих записи:

- ① Цифровое телевещание
- ② КОМПОНЕНТНЫЙ вход
- ③ Вход RGB
- ④ Сигнал с защитой от копирования
- ⑤ Вход DVI-I

### Для отображения оставшегося времени записи.

Во время записи нажмите кнопку (i+).

- В нижнем правом углу экрана отобразится оставшееся время записи.

#### ПРИМЕЧАНИЕ

- Во время записи не нажимайте кнопку ⏻ на дисплее. Запись может не завершиться надлежащим образом и файл может быть поврежден.
- Запись остановится, если во время записи Вы нажмете кнопку ⏻ | на пульте дистанционного управления.
- Если на карте не остается свободного места для записи, высветится индикация "Card is full", и запись прекратится.
- Во время записи Вы не можете переключать каналы или переключать источник входного сигнала.

### Выбор видеорежима

- 1 Нажмите кнопку **CARD**, после чего появится экран режима работы с картой.
- 2 Воспользуйтесь кнопками ◀/▶ для выбора опции "Video", а затем нажмите кнопку **OK**.
  - В режиме КАРТА воспользуйтесь кнопками 0-9 или ↵ для переключения режимов входного сигнала TV или AV.

### Отображение движущегося изображения

- 1 Нажмите кнопку **CARD**, после чего появится экран режима работы с картой.
- 2 Воспользуйтесь кнопками ◀/▶ для выбора опции "Video", а затем нажмите кнопку **OK**.
- 3 Воспользуйтесь кнопками ▲/▼/◀/▶ для выбора файла, подлежащего воспроизведению, а затем нажмите кнопку **OK**.
  - Начинается воспроизведение видео.
- 4 Нажмите снова кнопку **CARD** для отображения панели управления.
  - Для получения информации о панели управления см. стр. 52.
  - При просмотре движущегося изображения нажатие кнопки [F] изменяет размер изображения. Small – Medium – Large

### Режим записи

Используйте эту установку для записи изображений, которые Вы просматриваете в настоящий момент времени. Вы можете выбрать режим записи (качество изображения) для движущегося изображения.

- 1 Нажмите кнопку **CARD**, после чего появится экран режима работы с картой.
- 2 Нажмите кнопку **MENU**, после чего появится экран МЕНЮ.
- 3 Воспользуйтесь кнопками ◀/▶ для выбора опции "Card".
- 4 Воспользуйтесь кнопками ▲/▼ для выбора опции "Video Setup", а затем нажмите кнопку **OK**.
- 5 Воспользуйтесь кнопками ▲/▼ для выбора опции "Rec. Mode", а затем нажмите кнопку **OK**.

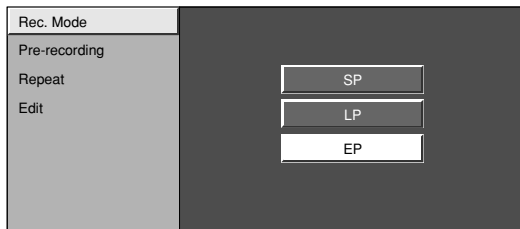

- 6 Воспользуйтесь кнопками ▲/▼ для выбора нужного режима, а затем нажмите кнопку **OK**.

### Предварительная запись

Вы можете записать изображение незадолго до нажатия кнопки записи, что позволяет Вам записать именно тот эпизод, которое Вы хотели.

- 1 Повторите действия пунктов с 1 по 4 из раздела **Режим записи**.
- 2 Воспользуйтесь кнопками ▲/▼ для выбора опции "Pre-recording", а затем нажмите кнопку **OK**.

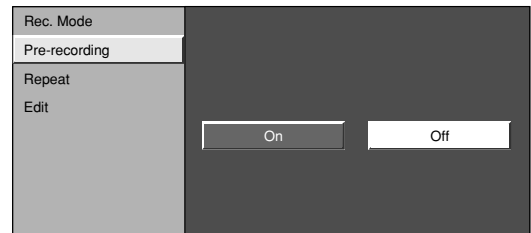

- 3 Воспользуйтесь кнопками ◀/▶ для выбора опции "On", а затем нажмите кнопку **OK**.

### Повтор

Вы можете указать необходимость повторного воспроизведения одного файла или всех файлов.

- 1 Повторите действия пунктов с 1 по 4 из раздела **Режим записи**.
- 2 Воспользуйтесь кнопками ▲/▼ для выбора опции "Repeat", а затем нажмите кнопку **OK**.
- 3 Воспользуйтесь кнопками ▲/▼ для выбора нужной установки, а затем нажмите кнопку **OK**.

Параметр	Описание
Off	Отключение воспроизведения или повтор.
File	Воспроизведение и повтор одного файла.
All	Воспроизведение всех файлов на карте памяти, а затем повтор.

### Защита/снятие защиты с файлов с движущимся изображением

Вы можете защитить любой файл, который не хотите удалять.

**1** Нажмите кнопку **CARD**, после чего появится экран режима работы с картой.

**2** Нажмите кнопку **MENU**, после чего появится экран МЕНЮ.

**3** Воспользуйтесь кнопками ◀▶ для выбора опции "Card".

**4** Воспользуйтесь кнопками ▲▼ для выбора опции "Video Setup", а затем нажмите кнопку **OK**.

**5** Воспользуйтесь кнопками ▲▼ для выбора опции "Edit", а затем нажмите кнопку **OK**.

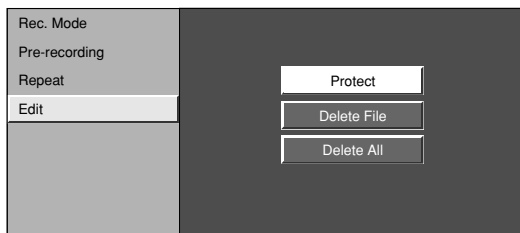

**6** Воспользуйтесь кнопками ▲▼ для выбора опции "Protect", а затем нажмите кнопку **OK**.

**7** Воспользуйтесь кнопками ▲▼/◀▶ для выбора файла, подлежащего защите, а затем нажмите кнопку **OK**.

- Отобразится значок защиты (🔒).
- Выберите файл с отметкой защиты и нажмите кнопку **OK** для снятия защиты.

**8** Повторите действие пункта 7.

**9** После задания файлов, подлежащих защите, нажмите кнопку **RETURN** для возврата в МЕНЮ.

### Удаление файла движущегося изображения

**1** Повторите действия пунктов с 1 по 5 из раздела **Защита/снятие защиты с файлов с движущимся изображением**.

**2** Воспользуйтесь кнопками ▲▼ для выбора опции "Delete File", а затем нажмите кнопку **OK**.

**3** Воспользуйтесь кнопками ▲▼/◀▶ для выбора файла, подлежащего удалению, а затем нажмите кнопку **OK**.

**4** Воспользуйтесь кнопками ◀▶ для выбора опции "Yes", а затем нажмите кнопку **OK**.

**5** Повторите действия приведенных выше пунктов 3 и 4.

**6** После удаления ненужных изображений нажмите кнопку **RETURN** для возврата в МЕНЮ.

### ПРИМЕЧАНИЕ

- Вы не сможете удалить защищенный файл с карты.
- Не отключайте питание и не извлекайте карту при удалении файла. Это может привести к нарушению нормальной работы карты.

### Удаление всех движущихся изображений

**1** Повторите действия пунктов с 1 по 5 из раздела **Защита/снятие защиты с файлов с движущимся изображением**.

**2** Воспользуйтесь кнопками ▲▼ для выбора опции "Delete All", а затем нажмите кнопку **OK**.

**3** Воспользуйтесь кнопками ◀▶ для выбора опции "Yes", а затем нажмите кнопку **OK**.

### ПРИМЕЧАНИЕ

- Вы не сможете удалить защищенный файл с карты.
- Не отключайте питание и не извлекайте карту при удалении файла. Это может привести к нарушению нормальной работы карты.

### Форматирование

**1** Нажмите кнопку **CARD**, после чего появится экран режима работы с картой.

**2** Нажмите кнопку **MENU**, после чего появится экран МЕНЮ.

**3** Воспользуйтесь кнопками ◀▶ для выбора опции "Card".

**4** Воспользуйтесь кнопками ▲▼ для выбора опции "Format", а затем нажмите кнопку **OK**.

**5** Воспользуйтесь кнопками ◀▶ для выбора опции "Yes", а затем нажмите кнопку **OK**.

### ПРИМЕЧАНИЕ

- Форматирование карты удаляет все файлы, включая защищенные.

# Использование внешнего оборудования

К Вашей системе Вы можете подключать дополнительное оборудование различных типов, например, декодер, видеоманитфон, DVD-проигрыватель, компьютер, игровую приставку и видеокамеру. Для просмотра изображения, поступающего с внешнего источника, выберите входной сигнал с помощью кнопки  на пульте дистанционного управления или кнопки **INPUT** на дисплее.

## Отображение изображения внешнего оборудования

Приведенное пояснение относится к настройкам при подсоединении DVD-проигрывателя к гнезду INPUT 3.

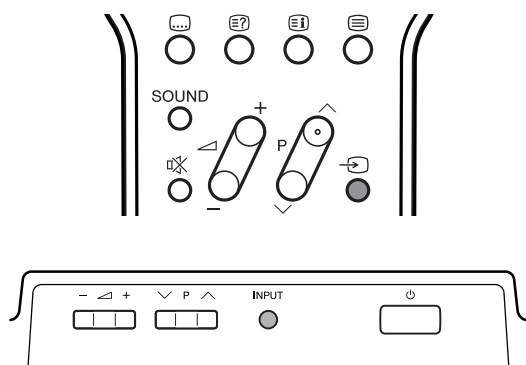

### ВНИМАНИЕ

- Для защиты Вашего оборудования всегда отключайте систему AVC перед тем, как подключить декодер, видеоманитфон, DVD-проигрыватель, компьютер, игровую приставку, видеокамеру или другое внешнее оборудование.

### ПРИМЕЧАНИЕ

- Для получения информации относительно подключения внешнего оборудования см. стр. с 60 по 64.
- Перед началом подключений, пожалуйста, тщательно ознакомьтесь с соответствующим руководством по эксплуатации (для DVD-проигрывателя, компьютера и т.п.)
- При каждом нажатии кнопки  источник входного сигнала изменяется.
- Если изображение отображается нечетко, возможно, Вам следует изменить тип входного сигнала в меню "Input Select".
- Для получения информации о типе сигнала ознакомьтесь с инструкциями для Вашего внешнего оборудования.

## Отображение изображения от DVD-проигрывателя (Пример)

1

Для просмотра изображения от DVD-проигрывателя выберите опцию "INPUT3" из меню "INPUT SOURCE" с помощью кнопки  на пульте дистанционного управления или кнопки **INPUT** на дисплее.

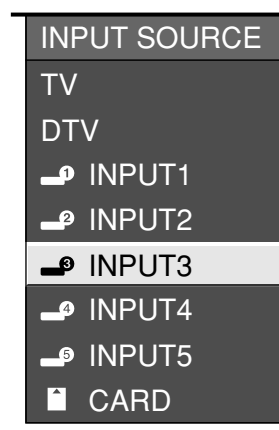

2

Выберите нужный тип сигнала в разделе "Input Select" в меню "Option". (См. стр. 66.)

### Для сигнала с гнезда Ввод3

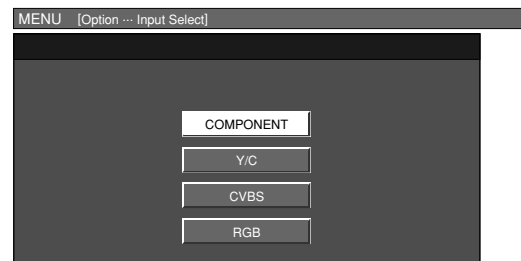

Настройка сохраняется в памяти и может быть выбрана в меню "INPUT SOURCE".

### Подсоединение декодера

Для подключения декодера или другого аудиовидеооборудования Вы можете воспользоваться разъемом INPUT 1.

#### ПРИМЕЧАНИЕ

- Если декодеру нужно принимать сигнал с системы, убедитесь в том, что установили опцию “Decoder” в положение “INPUT1” в меню настройки программ “Manual Adjust”. (См. стр. 29).

Для просмотра изображения с этого входного разъема Вы можете выбрать источник входного сигнала (см. стр. 59) и тип входного сигнала (см. стр. 66).

#### Система AVC (вид сзади)

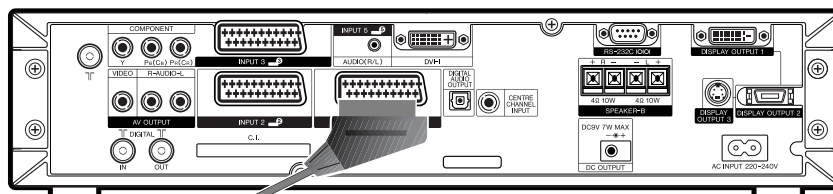

Кабель SCART  
(приобретается отдельно)

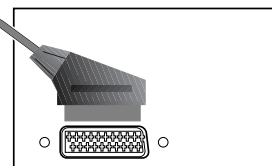

Декодер

### Подсоединение видеомagniтофона

Для подключения видеомagniтофона или другого аудиовидеооборудования Вы можете воспользоваться разъемом INPUT 2. Если Ваш видеомagniтофон поддерживает усовершенствованную систему связи система телевизор-видеомagniтофон “AV Link” (см. стр. 61), Вы можете подключить видеомagniтофон к разъему INPUT 2 телевизора с помощью полнопроводного кабеля SCART.

#### ПРИМЕЧАНИЕ

- Системы с усовершенствованной системой связи телевизор-видеомagniтофон “AV Link” могут быть несовместимы с некоторыми внешними источниками сигнала.
- При использовании декодера для входа сигнала кабельного телевидения с видеомagniтофоном мы рекомендуем Вам подключать разъем INPUT 2. Если сигналы INPUT 2 запрограммированы при автоматической настройке или настройке программ, установите опцию “Decoder” в положение “INPUT2” в меню настройки программ “Manual Adjust”. (См. стр. 29).

Для просмотра изображения с этого входного разъема Вы можете выбрать источник входного сигнала (см. стр. 59) и тип входного сигнала (см. стр. 66).

#### Система AVC (вид сзади)

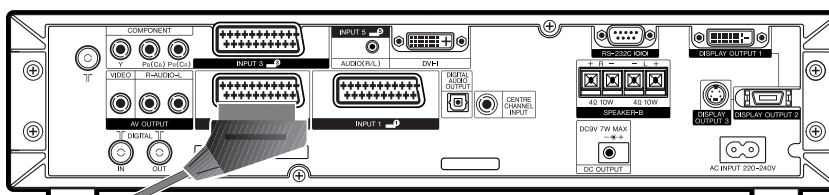

Кабель SCART  
(приобретается отдельно)

Кабель SCART (приобретается отдельно)

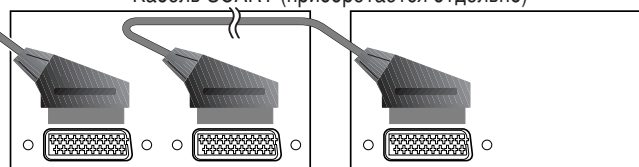

Видеомagniтофон

Декодер

### Использование функции AV Link

Данная система включает четыре типичных функции AV Link, предназначенных для облегчения соединения системы AVC с другим аудиовидеооборудованием.

#### ПРИМЕЧАНИЕ

- Система работает только в том случае, если аудиовидеооборудование подключено к разъему INPUT 2 системы AVC с функцией AV Link с помощью полнопроводного кабеля SCART.

#### Воспроизведение нажатием одной кнопки

Когда система работает в режиме ожидания, она автоматически включается и воспроизводит изображение, поступающее от аудиовидеоисточника (видеомагнитофона, DVD-проигрывателя и т.п.).

#### Режим ожидания системы

Когда подключенное аудиовидеооборудование (например, видеомагнитофон, DVD-проигрыватель) переходит в режим ожидания, то же самое делает и система.

#### WYSIWYR (что Вы видите, то и записывается)

Если пульт дистанционного управления подключенного видеомагнитофона имеет кнопку WYSIWYR, Вы можете автоматически начать запись, нажав кнопку WYSIWYR.

#### Загрузка настроек

Автоматическая передача информации о настроенных каналах с тюнера системы на одно из аудиовидеоустройств (например, видеомагнитофон), подключенное к разъему INPUT 2.

#### ПРИМЕЧАНИЕ

- Для получения более подробной информации ознакомьтесь с инструкциями для подключенного внешнего оборудования.

Система AVC (вид сзади)

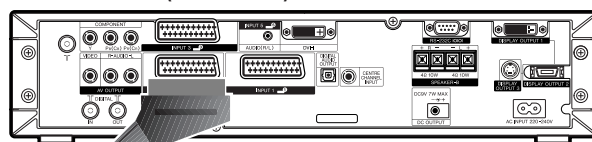

Кабель SCART  
(приобретается отдельно)

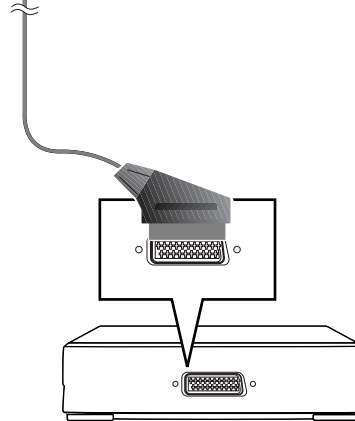

Видеомагнитофон

### Подсоединение DVD-проигрывателя

Для подсоединения DVD-проигрывателя или другого аудиовидеооборудования Вы можете воспользоваться разъемом INPUT 3.

Для просмотра изображения с этого входного разъема Вы можете выбрать источник входного сигнала (см. стр. 59) и тип входного сигнала (см. стр. 66).

#### Система AVC (вид сзади)

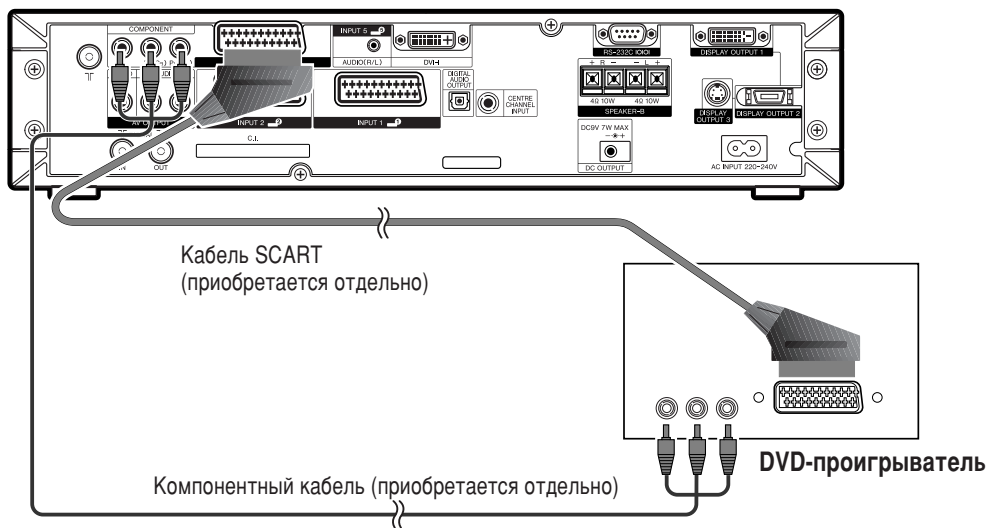

При использовании компонентного кабеля выберите опцию "COMPONENT" для пункта "Input Select" в меню.

### Подсоединение игровой приставки или видеокамеры

Вы можете подсоединить игровую приставку, видеокамеру или другое аудиовидеоустройство к разъемам INPUT 4.

#### ПРИМЕЧАНИЕ

- Разъем S-Video имеет приоритет над другими видеоразъемами.
- Для получения более четкого изображения Вы также можете подключить игровую приставку к разъемам INPUT 1 или 3.

Для просмотра изображения с этого входного разъема Вы можете выбрать источник входного сигнала (см. стр. 59) и тип входного сигнала (см. стр. 66).

#### Система AVC (вид спереди)

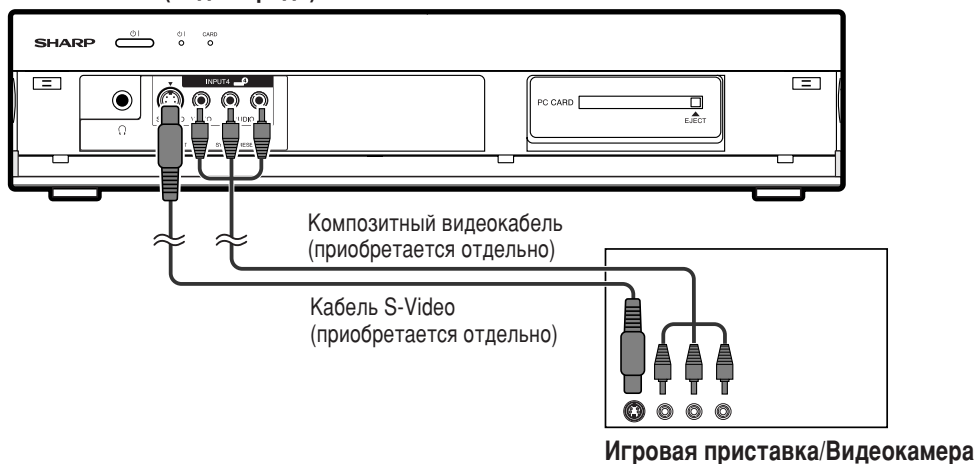



## Использование внешнего оборудования

### Подсоединение персонального компьютера

Для подсоединения персонального компьютера используйте разъемы INPUT 5.

#### ПРИМЕЧАНИЕ

- Входные разъемы персонального компьютера являются DDC1/2B-совместимыми.
- Для получения списка сигналов персонального компьютера, совместимых с системой, см. стр. 79.

#### Система AVC (вид сзади)

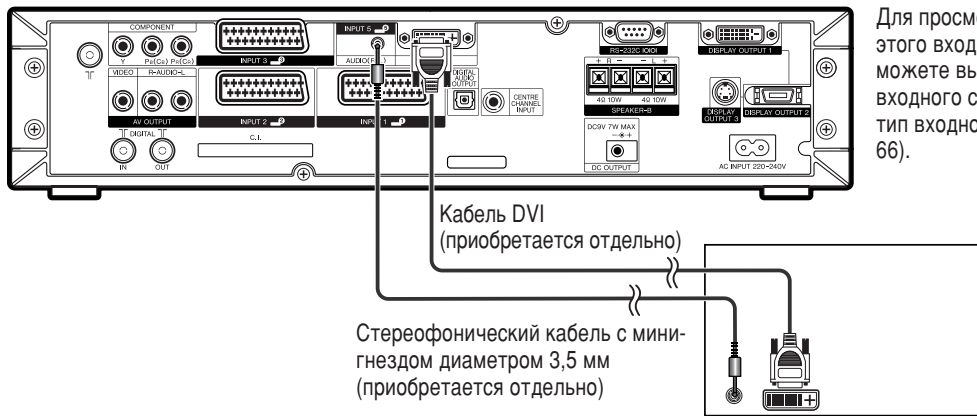

Для просмотра изображения с этого входного разъема Вы можете выбрать источник входного сигнала (см. стр. 59) и тип входного сигнала (см. стр. 66).

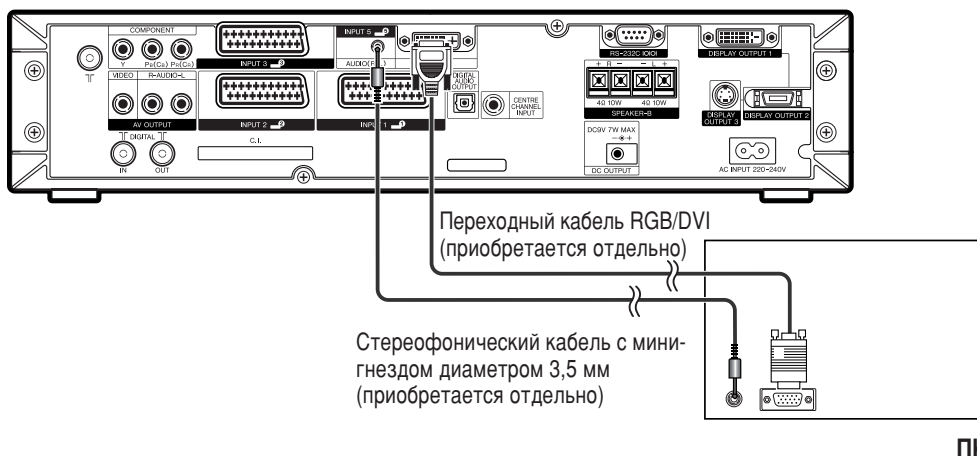

#### ПРИМЕЧАНИЕ

- При использовании некоторых компьютеров Macintosh может понадобиться адаптер для Macintosh.
- При подключении к персональному компьютеру автоматически определяется соответствующий тип входного сигнала. (См. стр. 71). Если изображение с компьютера отображается нечетко, возможно, Вам следует отрегулировать опцию Auto Sync в меню "Setup". (См. стр. 65.)

### Использование цифрового выхода звука

Звук можно выводить через гнездо DIGITAL AUDIO OUTPUT.  
С гнезда выводится звук ИКМ (импульсно-кодовой модуляции).

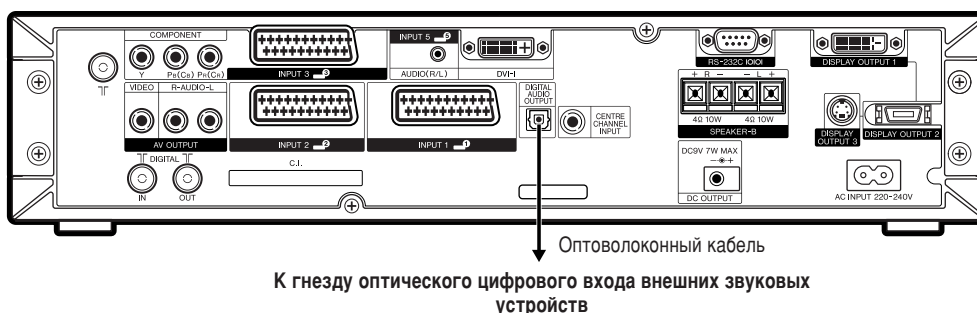

## Установка громкоговорителя

### Подсоединение внешних громкоговорителей

#### Вид сзади

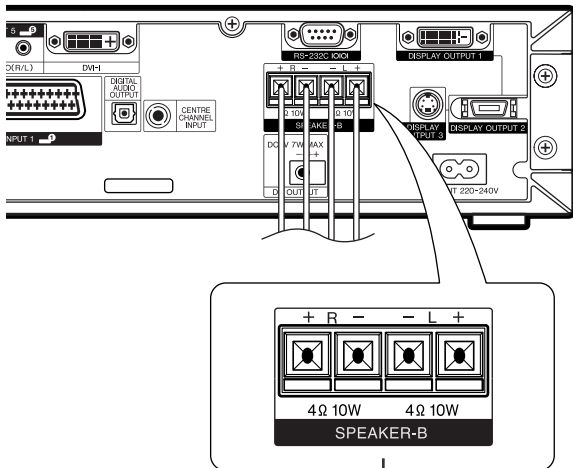

#### Как подсоединить кабель громкоговорителя

① Нажмите клавишу.

② Вставьте конец кабеля

③ Поднимите клавишу.

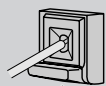
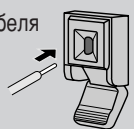

При использовании внешних громкоговорителей

- Измените установку громкоговорителя в положение "SPEAKER-B".

Убедитесь, что должным образом соблюдаете полярность разъема громкоговорителя и кабеля (+, -).

- Гнезда громкоговорителей имеют положительную (+) и отрицательную (-) полярность.
- Плюс обозначен красным цветом, а минус - черным.
- Кабели также разделены на плюс и минус.
- При подключении левого/правого громкоговорителей обязательно соединяйте разъемы плюс/минус с соответствующими кабелями.

#### ПРИМЕЧАНИЕ

- Перед установкой громкоговорителей отключите шнур питания переменного тока от штепсельной розетки.

#### ВНИМАНИЕ

- Убедитесь, что внешние громкоговорители имеют характеристики 4 Ом и 10 Вт.
- Соединяйте разъемы плюс/минус с соответствующими кабелями. Неверное соединение может вызвать короткое замыкание.

## Выбор громкоговорителей

Вы можете выводить звук на прилагаемые громкоговорители или другие внешние громкоговорители.

1 Нажмите кнопку **MENU**, и появится экран МЕНЮ.

2 Воспользуйтесь кнопками ◀/▶ для выбора опции "Setup".

3 Воспользуйтесь кнопками ▲/▼ для выбора опции "Speaker Setup", а затем нажмите кнопку **OK**.

4 Воспользуйтесь кнопками ▲/▼ для выбора опции "Speaker", а затем нажмите кнопку **OK**.

5 Воспользуйтесь кнопками ◀/▶ для выбора опции "SPEAKER-A" или "SPEAKER-B", а затем нажмите кнопку **OK**.

Выбранная опция	Описание
SPEAKER-A	Громкоговоритель подсоединен к дисплею.
SPEAKER-B	Громкоговоритель подсоединен к системе AVC.

## Внешний звуковой канал

Внешний звуковой канал автоматически оптимизирует качество звука для соответствия внутреннему (прилагаемому) громкоговорителю.

1 Повторите действия пунктов с 1 по 3 из раздела **Выбор громкоговорителей**.

2 Воспользуйтесь кнопками ▲/▼ для выбора опции "External Audio Bypass", а затем нажмите кнопку **OK**.

3 Воспользуйтесь кнопками ◀/▶ для выбора опции "Yes" или "No", а затем нажмите кнопку **OK**.

Выбранная опция	Описание
No	Устанавливает оптимальный звук для внутреннего (прилагаемого) громкоговорителя.
Yes	Если Вы используете собственные громкоговорители, выведите оригинальный звук без использования функции External Audio Bypass.

#### ПРИМЕЧАНИЕ

- Опция Внешний звуковой канал высвечивается серым цветом, если опция Dolby Virtual установлена в положение "On".
- Опция Внешний звуковой канал высвечивается серым цветом, если опция входного сигнала центрального канала установлена в положение "On".
- При использовании внешних громкоговорителей (SPEAKER-B), не забудьте установить опцию "External Audio Bypass" в положение "Yes".
- Если опция Dolby Virtual включена, опция Внешний звуковой канал автоматически устанавливается в значение "Yes".

# Настройка различных параметров

## Расположение изображения (в режиме входного сигнала ТВ/AV)

Эта функция служит для настройки расположения изображения по горизонтали и вертикали.

**1** Нажмите кнопку **MENU**, и появится экран МЕНЮ.

**2** Воспользуйтесь кнопками ◀/▶ для выбора опции "Setup".

**3** Воспользуйтесь кнопками ▲/▼ для выбора опции "Position", а затем нажмите кнопку **OK**.

**4** Воспользуйтесь кнопками ▲/▼ для выбора опции "H-Pos." или "V-Pos.".

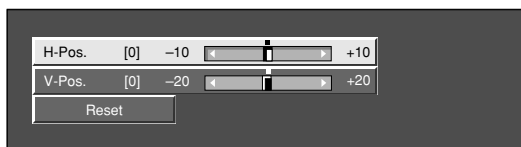

**5** Воспользуйтесь кнопками ◀/▶ для регулировки опции.

### ПРИМЕЧАНИЕ

- Для сброса всех опций регулировки к первоначальным значениям воспользуйтесь кнопками ▲/▼ для выбора опции "Reset", а затем нажмите кнопку **OK**.
- Регулировки сохраняются отдельно в соответствии с источником входного сигнала.
- Данная функция доступна в режиме входного сигнала AV и ТВ-тюнера.

Выбранная опция	Описание
H-Pos.	Центрирует изображение, перемещая его налево или направо.
V-Pos.	Центрирует изображение, перемещая его вверх или вниз.

## Только звук

При прослушивании музыки по музыкальному каналу Вы можете выключить дисплей и наслаждаться только звуком.

**1** Нажмите кнопку **MENU**, и появится экран МЕНЮ.

**2** Воспользуйтесь кнопками ◀/▶ для выбора опции "Option".

**3** Воспользуйтесь кнопками ▲/▼ для выбора опции "Audio Only", а затем нажмите кнопку **OK**.

**4** Воспользуйтесь кнопками ◀/▶ для выбора значения "On", а затем нажмите кнопку **OK**.

Выбранная опция	Описание
On	Воспроизводится звук без изображения на экране.
Off	Воспроизводятся и изображение на экране, и звук.

## Автоматическая настройка синхронизации (только в режиме входного сигнала ПК)

Эта функция предназначена для автоматической настройки компьютерного изображения.

**1** Нажмите кнопку **MENU**, и появится экран МЕНЮ.

**2** Воспользуйтесь кнопками ◀/▶ для выбора опции "Setup".

**3** Воспользуйтесь кнопками ▲/▼ для выбора опции "Auto Sync.", а затем нажмите кнопку **OK**.

**4** Воспользуйтесь кнопками ◀/▶ для выбора значения "Yes", а затем нажмите кнопку **OK**.

- Включится процедура автоматической настройки синхронизации, и появится сообщение "Adjusting the image".

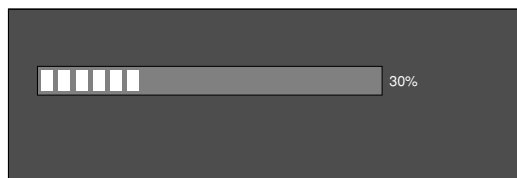

### ПРИМЕЧАНИЕ

- При удачном завершении процедуры автоматической настройки синхронизации появится сообщение "Auto Sync completed successfully". В противном случае появится сообщение "Auto Sync не завершена".
- Функция автоматической настройки синхронизации может не сработать, даже если появилось сообщение "Auto Sync completed successfully".
- Функция автоматической настройки синхронизации работает наилучшим образом, когда поступающее с компьютера изображение имеет широкие вертикальные полосы (например, узор с контрастными полосами или испытательная таблица в виде сетчатого поля). Если компьютерное изображение является цельным (малоконтрастным), функция может не сработать.
- Перед началом автоматической настройки синхронизации не забудьте подключить компьютер к системе AVC и включить его.

### Тонкая настройка синхронизации (только в режиме входного сигнала ПК)

Как правило, функция автоматической настройки синхронизации правильно настраивает расположение изображения. Тем не менее, в некоторых случаях для получения наилучшего изображения необходимо осуществить ручную настройку.

**1** Нажмите кнопку **MENU**, и появится экран МЕНЮ.

**2** Воспользуйтесь кнопками ◀/▶ для выбора опции "Setup".

**3** Воспользуйтесь кнопками ▲/▼ для выбора опции "Fine Sync.", а затем нажмите кнопку **OK**.

**4** Воспользуйтесь кнопками ▲/▼ для выбора отдельной опции регулировки.

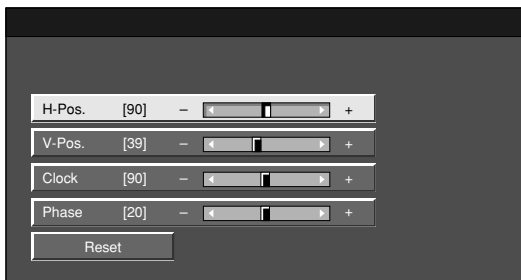

**5** Воспользуйтесь кнопками ◀/▶ для регулировки опции.

#### ПРИМЕЧАНИЕ

- Для сброса всех опций регулировки к первоначальным значениям воспользуйтесь кнопками ▲/▼ для выбора опции "Reset", а затем нажмите кнопку **OK**.

Выбранная опция	Описание
H-Pos.	Центрирует изображение, перемещая его влево или вправо.
V-Pos.	Центрирует изображение, перемещая его вверх или вниз.
Clock	Производит регулировку, если изображение мерцает и содержит вертикальные полосы.
Phase	Производит регулировку, если изображение имеет низкую контрастность или мерцает.

### Выбор входа

#### Выбор источника входного сигнала

Эта функция служит для выбора источника входного сигнала.

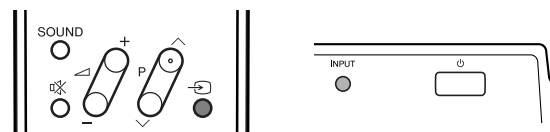

**1** Нажмите кнопку → на пульте дистанционного управления или кнопку **INPUT** на дисплее.

**2** Нажмите кнопку → на пульте дистанционного управления или кнопку **INPUT** на дисплее для выбора источника входного сигнала.

- Автоматически отобразится изображение с выбранного источника.
- Вы также можете выбрать источник входного сигнала, воспользовавшись кнопками ▲/▼.

#### Выбор типа входного сигнала

Для установки типа сигнала внешнего оборудования.

**1** Нажмите кнопку **MENU**, и появится экран МЕНЮ.

**2** Воспользуйтесь кнопками ◀/▶ для выбора опции "Option".

**3** Воспользуйтесь кнопками ▲/▼ для выбора опции "Input Select", а затем нажмите кнопку **OK**.

**4** Воспользуйтесь кнопками ▲/▼/◀/▶ для выбора типа сигнала, который хотите установить, а затем нажмите кнопку **OK**.

- Если тип выбранного сигнала является неправильным, изображение не будет отображаться или будет монохромным.

Тип входного сигнала	Тип сигнала
INPUT1	CVBS, RGB
INPUT2	Y/C, CVBS
INPUT3	COMPONENT, Y/C, CVBS, RGB
INPUT4	AUTO, S-Video, Video
INPUT5	PC digital, PC analogue, AV digital, AV analogue

#### ПРИМЕЧАНИЕ

- Если не отображается (цветное) изображение, попробуйте изменить тип входного сигнала на другой.
- Для получения информации о типе сигнала обратитесь к руководству по эксплуатации внешнего оборудования.

## Настройка различных параметров

### Маркировка входного сигнала

Вы можете присвоить каждому источнику входного сигнала произвольное название.

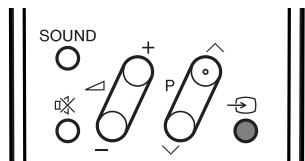

**1** Нажмите кнопку для выбора нужного источника входного сигнала.

**2** Нажмите кнопку **MENU**, и появится экран МЕНЮ.

**3** Воспользуйтесь кнопками для выбора опции "Setup".

**4** Воспользуйтесь кнопками для выбора опции "Input Label", а затем нажмите кнопку **OK**.

**5** Воспользуйтесь кнопками для выбора каждого символа нового названия канала, а затем нажмите кнопку **OK**.

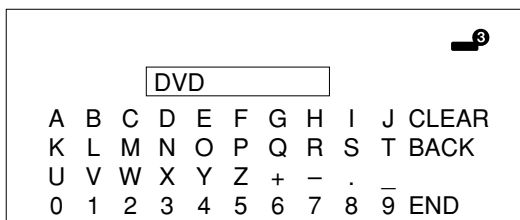

**6** Повторите приведенные выше действия до полного ввода названия, а затем нажмите кнопку **OK**.

- Название может содержать 6 или меньше символов.

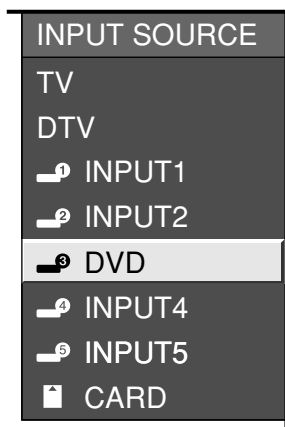

(Пример)

#### ПРИМЕЧАНИЕ

- Вы не можете изменять названия, если опция ИСТОЧНИК ВХОДНОГО СИГНАЛА установлена в положение ТВ, ЦТВ или КАРТА.

### Установка цветовой системы (в режиме входного сигнала ТВ/AV)

Вы можете настроить цветовую схему, выбрав совместимую с изображением на экране.

**1** Нажмите кнопку **MENU**, и появится экран МЕНЮ.

**2** Воспользуйтесь кнопками для выбора опции "Option".

**3** Воспользуйтесь кнопками для выбора опции "Colour System", а затем нажмите кнопку **OK**.

**4** Воспользуйтесь кнопками для выбора системы видеосигнала, совместимой с Вашим оборудованием, а затем нажмите кнопку **OK**.

- Опция "NTSC 3.58" не может быть выбрана в режиме телевизионного тюнера.

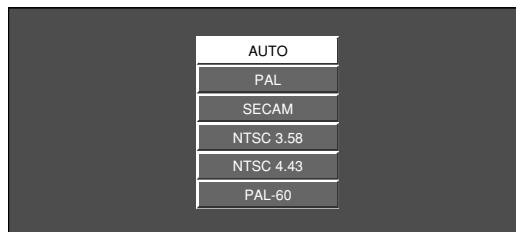

#### ПРИМЕЧАНИЕ

- Значением по умолчанию является "AUTO".
- Если выбрано значение "AUTO", цветовая система для каждого канала настраивается автоматически. Если изображение не отображается должным образом, выберите другую цветовую систему (например, PAL, NTSC 4.43).
- Данная функция доступна в режиме входного сигнала AV и ТВ-тюнера.

## Выбор режима AV

Функция настройки режима AV предлагает Вам пять режимов просмотра, из которых Вы можете выбрать наиболее подходящий Вам режим в зависимости от таких факторов, как освещение в комнате, тип просматриваемой программы или тип изображения, поступающего от внешнего устройства.

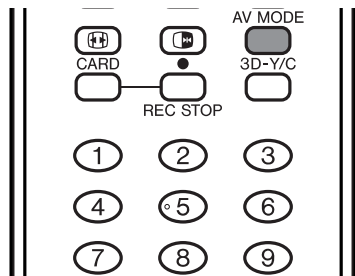

- 1 Нажмите кнопку **AV MODE**.
  - Отобразится текущий режим AV.

- 2 Нажмите кнопку **AV MODE** снова, прежде чем отображаемый на дисплее режим исчезнет.
  - Режим будет изменяться, как показано ниже.

### Режим входного сигнала AV

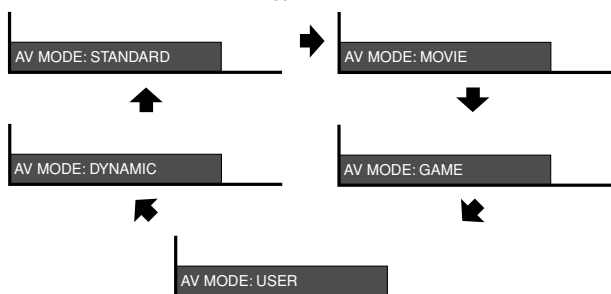

### Режим входного сигнала ПК



Выбранная опция	Описание
<b>STANDARD</b>	Для вывода высокоточного изображения при нормальном освещении в комнате.
<b>MOVIE</b>	Для просмотра фильма
<b>GAME</b>	Снижает яркость изображения для облегчения просмотра
<b>USER</b>	Этот режим позволяет Вам настраивать параметры изображения по Вашему вкусу. Вы можете настроить режим для каждого источника входного сигнала.
<b>DYNAMIC</b>	Для вывода отчетливого изображения с повышенной контрастностью при просмотре спортивных передач.

### ПРИМЕЧАНИЕ

- Вы можете выбирать разные режимы AV для каждого источника входного сигнала. (Например, выбрать STANDARD для телевизионного сигнала и DYNAMIC для входного сигнала ВИДЕО).

## Функция автоматического переключения широкоформатного режима (WSS) (в режиме входного сигнала ТВ/AV)

Функция WSS позволяет телевизору выполнять автоматическое переключение между разными форматами экрана.

- 1 Нажмите кнопку **MENU**, и появится экран МЕНЮ.
- 2 Воспользуйтесь кнопками ◀/▶ для выбора опции "Setup".
- 3 Воспользуйтесь кнопками ▲/▼ для выбора опции "WSS", а затем нажмите кнопку **OK**.
- 4 Воспользуйтесь кнопками ◀/▶ для выбора опции "On" или "Off", а затем нажмите кнопку **OK**.

### ПРИМЕЧАНИЕ

- Если правильный формат экрана не устанавливается, попробуйте выбрать режим Широкий. Если транслируемый сигнал не содержит информации WSS, эта функция работать не будет, даже если она включена.
- Данная функция доступна в режиме входного сигнала AV и ТВ-тюнера.

## Формат изображения (в режиме входного сигнала ТВ/AV)

Функция WSS обеспечивает автоматическое переключение в режим 4:3, что позволяет Вам выбирать режимы Нормальный и Панорама.

- 1 Нажмите кнопку **MENU**, и появится экран МЕНЮ.
- 2 Воспользуйтесь кнопками ◀/▶ для выбора опции "Setup".
- 3 Воспользуйтесь кнопками ▲/▼ для выбора опции "4:3 Mode", а затем нажмите кнопку **OK**.
- 4 Воспользуйтесь кнопками ◀/▶ для выбора опции "Normal" или "Panorama", а затем нажмите кнопку **OK**.

### Экран 4:3 сигнала WSS

#### Режим 4:3 "Нормальный"



#### Режим 4:3 "Панорама"



Выбранная опция	Описание
<b>Normal</b>	Обычный диапазон, поддерживающий формат изображения 4:3 или 16:9
<b>Panorama</b>	Широкоформатное изображение без боковых полос

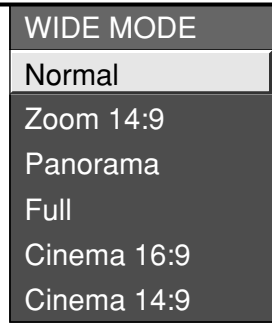
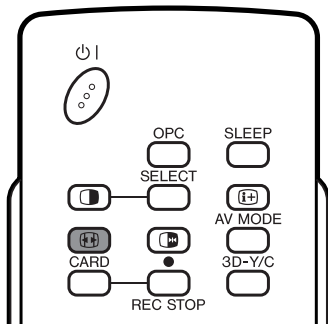

## Широкоэкранный режим (в режиме входного сигнала ТВ/AV)

### Выбор вручную

1

Нажмите кнопку

- Отобразится меню Режим Широкий.
- В меню перечислены опции широкоэкранный режима, которые можно выбрать для текущего типа принимаемого видеосигнала.

2

Нажмите кнопку или , когда на экране отображается меню широкоэкранный режима Режим Широкий.

- Когда Вы переключаете опции, каждое изменение немедленно отражается на дисплее. Нет необходимости нажимать кнопку **OK**.

### Автоматический выбор

Если Вы установили параметры "WSS" и "4:3 Mode" в меню Установка на странице 68, оптимальный широкоформатный режим экрана выбирается автоматически для всех передач, содержащих информацию WSS.

### Меню "WSS"

Для включения автоматического выбора установите параметр "WSS" в меню Установка в положение "On". (См. стр. 68).

### Меню "4:3 Mode"

Для выбора типа широкоформатного режима выберите опцию "Normal" или "Panorama" в меню Режим 4:3. (См. стр. 68).

### ПРИМЕЧАНИЕ

- Если транслируемый сигнал не содержит информации WSS, функция Автоматического Выбора функционировать не будет, даже если включить параметр WSS.
- Данная функция доступна для режимов входного сигнала AV и ТВ-тюнера.
- В зависимости от выбранного размера экрана, в режиме ЦТВ верхняя и нижняя части изображения могут быть обрезанными.

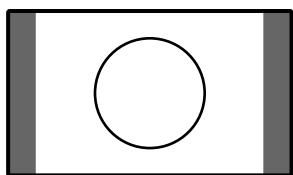
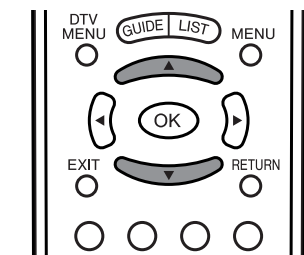

Режим 4:3 установлен в положение "Нормальный"

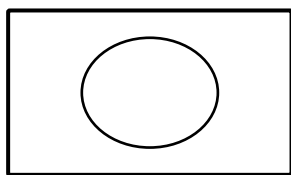

Режим 4:3 установлен в положение "Панорама"

Выбранная опция	Описание
<b>Normal</b>	Для "стандартных" изображений 4:3. По сторонам изображения появляются темные полосы.
<b>Zoom 14:9</b>	Для изображений "конвертного формата" 14:9. В некоторых передачах сверху и снизу могут появляться темные полосы.
<b>Panorama</b>	В этом режиме изображение пропорционально растягивается таким образом, чтобы покрыть весь экран.
<b>Full</b>	Для сжатых изображений 16:9.
<b>Cinema 16:9</b>	Для изображений "конвертного формата" 16:9. В некоторых передачах сверху и снизу могут появляться темные полосы.
<b>Cinema 14:9</b>	Для изображений "конвертного формата" 14:9. В некоторых передачах сверху и снизу могут появляться темные полосы.
<b>Dot by Dot</b>	Отображает изображение с таким же количеством пикселей на экране (только при приеме сигнала 1080i).

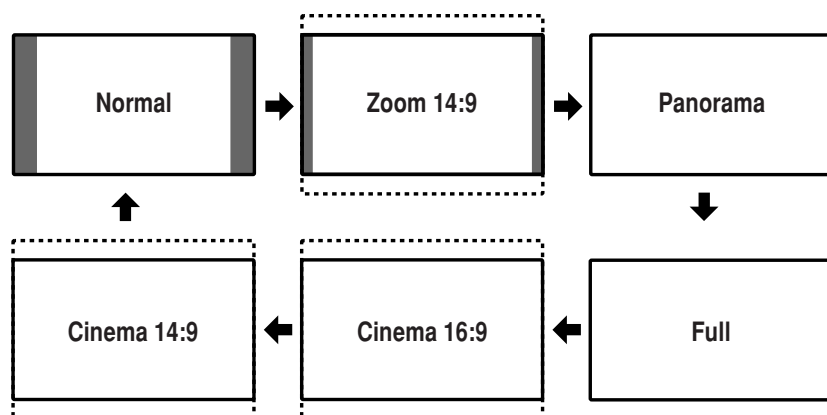

### ПРИМЕЧАНИЕ

- В том случае, если принимается сигнал 1080i (при приеме HDTV-вещания с внешнего источника сигнала), выбор режима будет меняться не в той же последовательности, как показано на рисунке, а некоторые режимы могут не отображаться.

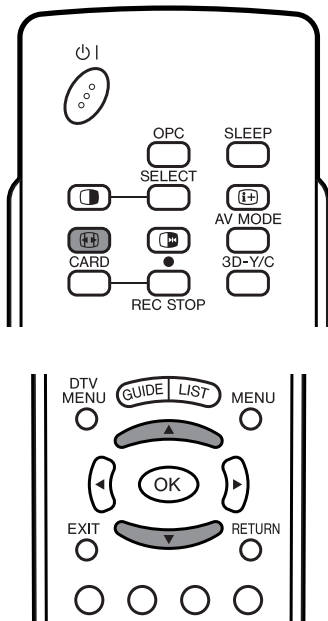

**ПРИМЕР**

Входной сигнал  
(640 × 480)

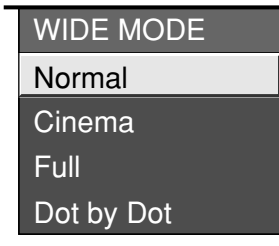

## Широкоэкранный режим (в режиме входного сигнала ПК)

Вы можете выбрать размер экрана.

**ПРИМЕЧАНИЕ**

- Перед выполнением регулировок подключите персональный компьютер. (См. стр. 63.)
- Доступные для выбора размеры экрана могут отличаться в зависимости от типа входного сигнала.

**1**

Нажмите кнопку

- Отобразится меню Режим Широкий.

**2**

Нажмите кнопку или для выбора нужной опции меню.

**ПРИМЕР**

Изображения размеров экрана.

Входной сигнал	Normal	Cinema	Full	Dot by Dot
<p>640 × 480</p>	<p>Сохраняет исходный формат кадра в полноэкранном режиме.</p>	<p>Сохраняет исходный формат изображения в полноэкранном режиме. Верхняя и нижняя части изображения будут немного срезаны.</p>	<p>Изображение занимает весь экран.</p>	<p>Определяет разрешение исходного сигнала и отображает изображение с таким же количеством пикселей на экране.</p>



### Входной сигнал (только в режиме входного сигнала ПК)

- Некоторые типы входного сигнала для корректного отображения понадобятся настроить вручную.
- Пары входных сигналов (разрешений) в приведенном ниже списке неразличимы при приеме. В этом случае Вам понадобится выбрать правильный сигнал вручную. После установки один раз он будет отображаться при повторном получении такого же входного сигнала (разрешения).

640 × 400	720 × 400
640 × 480	848 × 480
1024 × 768	1280 × 768

#### ПРИМЕЧАНИЕ

- При приеме одного из 6 приведенных выше сигналов Вы можете выбрать в меню Установка только опцию "Input Signal".

**1** Нажмите кнопку **MENU**, и появится экран МЕНЮ.

**2** Воспользуйтесь кнопками ◀/▶ для выбора опции "Setup".

**3** Воспользуйтесь кнопками ▲/▼ для выбора опции "Input Signal" а затем нажмите кнопку **OK**.

**4** Нажмите кнопку ▲/▼ на дисплее, чтобы выбрать нужный источник входного сигнала.

### 3D-NR (Уменьшение окружающего шума)

Эта функция позволяет воспроизводить более четкое изображение.

**1** Нажмите кнопку **MENU**, и появится экран МЕНЮ.

**2** Воспользуйтесь кнопками ◀/▶ для выбора опции "Option".

**3** Воспользуйтесь кнопками ▲/▼ для выбора опции "3D-NR", а затем нажмите кнопку **OK**.

- Некоторые опции высвечиваются серым цветом. Они не подлежат выбору.

**4** Нажмите кнопку ▲/▼ для выбора нужного уровня (Off, High, Low), а затем нажмите кнопку **OK**.

### Быстрая реакция

Улучшает характеристику жидкокристаллического дисплея при просмотре быстро движущихся изображений. Эффект имеет более сильное действие при низкой температуре в комнате (при 15°C/59°F или ниже).

**1** Повторите действия пунктов с 1 по 2 из раздела **3D-NR**.

**2** Воспользуйтесь кнопками ▲/▼ для выбора опции "Quick Shoot", а затем нажмите кнопку **OK**.

**3** Воспользуйтесь кнопками ◀/▶ для выбора опции "On", а затем нажмите кнопку **OK**.

#### ПРИМЕЧАНИЕ

- Функция Быстрая реакция может вызывать помехи изображения. Если они возникают, установите функцию в положение "Off".

### Повернутый

Вы можете установить ориентацию изображения.

**1** Повторите действия пунктов с 1 по 2 в **Входной сигнал (только в режиме входного разделе ПК)**.

**2** Воспользуйтесь кнопками ▲/▼ для выбора опции "Rotate", а затем нажмите кнопку **OK**.

**3** Нажмите кнопку ▲/▼ для выбора нужного режима, а затем нажмите кнопку **OK**.

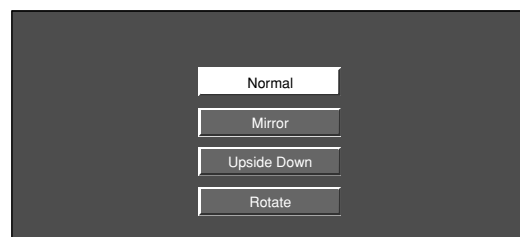

[Normal]: нормальное изображение.



[Mirror]: зеркальное изображение.



[Upside Down]: инвертированное изображение.



[Rotate]: повернутое изображение.



### Запись в режиме ожидания

Даже если система находится в режиме ожидания, с помощью данной функции Вы можете производить запись на внешнее записывающее оборудование (видеомагнитофон или записывающее устройство), подсоединенное к разъемам AV OUTPUT или SCART.

**1** Нажмите кнопку **MENU**, и появится экран МЕНЮ.

**2** Воспользуйтесь кнопками ◀/▶ для выбора опции "Option".

**3** Воспользуйтесь кнопками ▲/▼ для выбора опции "Standby Recording", а затем нажмите кнопку **OK**.

**4** Воспользуйтесь кнопками ◀/▶ для выбора опции "On", а затем нажмите кнопку **OK**.

Выбранная опция	Описание
<b>On</b>	Сигналы AV издаются системой даже в режиме ожидания.
<b>Off</b>	В режиме ожидания системой не издаются сигналы AV.

### ПРИМЕЧАНИЕ

- Запись в режиме ожидания будет автоматически установлена в положение "Off", если система повторно включится.

### Понижение шума насекомых

Снижает шум насекомых верхнего диапазона частот.

**1** Повторите действия пунктов с 1 по 2 из раздела **Запись в режиме ожидания**.

**2** Воспользуйтесь кнопками ▲/▼ для выбора опции "Mosquito Noise Reduction", а затем нажмите кнопку **OK**.

**3** Воспользуйтесь кнопками ▲/▼ для выбора нужного уровня, а затем нажмите кнопку **OK**.

Выбранная опция	Описание
<b>Off</b>	Для нормальных изображений
<b>High</b>	Для снижения шума насекомых широкого диапазона частот
<b>Low</b>	Для снижения шума насекомых среднего диапазона частот

### Аудиовыход

Позволяет Вам выбрать способ управления аудиовыходом.

### ПРИМЕЧАНИЕ

- Данная установка доступна только в режиме входного сигнала ТВ.

**1** Повторите действия пунктов с 1 по 2 из раздела **Запись в режиме ожидания**.

**2** Воспользуйтесь кнопками ▲/▼ для выбора опции "Audio Out", а затем нажмите кнопку **OK**.

**3** Воспользуйтесь кнопками ◀/▶ для выбора опции "Fixed" или "Variable", а затем нажмите кнопку **OK**.

Выбранная опция	Описание
<b>Fixed</b>	<ul style="list-style-type: none"> <li>Звук, выводимый через дополнительные громкоговорители, настраивается при помощи кнопок ▲/▼ на пульте дистанционного управления или на дисплее.</li> <li>Звук, выводимый через разъем AV OUTPUT, не настраивается и выводится постоянно.</li> </ul>
<b>Variable</b>	<ul style="list-style-type: none"> <li>Звук, выводимый через разъем AV OUTPUT, настраивается при помощи кнопок ▲/▼ на пульте дистанционного управления или на дисплее.</li> <li>Звук через громкоговорители приглушен.</li> </ul>

### Таймер сна

Позволяет Вам запрограммировать телевизор на автоматическое переключение в режим ожидания.

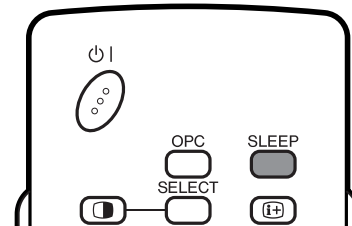

**1** Нажмите кнопку **SLEEP**.

- На дисплее появится время установки таймера отключения.

Sleep Timer: Remain 2 hr. 00 min.

**2** После каждого нажатия кнопки **SLEEP** время, оставшееся до отключения, переключается следующим образом.

- Когда время будет установлено, отсчет начинается автоматически.
- Начиная за пять минут до выключения питания каждую минуту будет высвечиваться оставшееся время.

0 hr. 30 min. → 1 hr. 00 min. → 1 hr. 30 min.  
 ↑                                        ↓  
 Off ← 2 hr. 30 min. ← 2 hr. 00 min.

### ПРИМЕЧАНИЕ

- Выберите опцию "Off" с помощью кнопки **SLEEP** для отключения таймера сна.

### Установка PIN-кода для функции запрета детям (в режиме входного сигнала ТВ/ЦТВ/AV)

Эта функция позволяет Вам использовать PIN-код для предотвращения случайного изменения некоторых настроек.

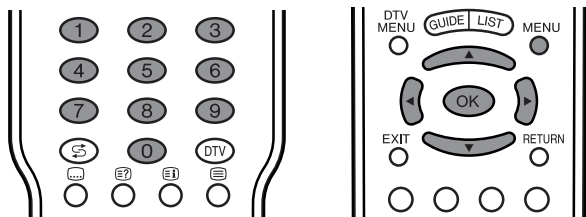

#### Изменение PIN-кода

Вы можете изменить заводской предустановленный PIN-код "1234" на любой другой 4-значный номер.

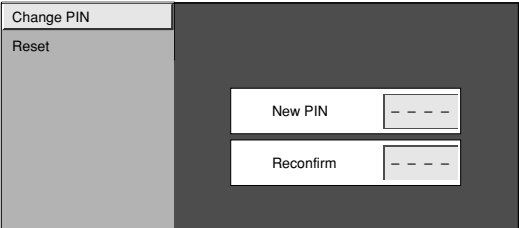
- 1** Нажмите кнопку **MENU**, и появится экран МЕНЮ.
- 2** Воспользуйтесь кнопками ◀/▶ для выбора опции "Setup".
- 3** Воспользуйтесь кнопками ▲/▼ для выбора опции "Child Lock", а затем нажмите кнопку **OK**.
- 4** Если Вы уже установили PIN-код, введите его здесь. Если нет, введите заводской предустановленный PIN-код "1234".
- 5** Воспользуйтесь кнопками ▲/▼ для выбора опции "Change PIN", а затем нажмите кнопку **OK**.  

- 6** Введите в качестве PIN-кода 4-значное число при помощи кнопок **0 – 9**.  

**7**

Для подтверждения введите то же 4-значное число, что и в пункте 6.

- На экране отобразится индикация "The system PIN has been changed successfully".

#### ПРИМЕЧАНИЕ

- Для просмотра заблокированного канала (установка блокировки в меню установки программ "Manual Adjust" находится в положении "On"), Вы должны ввести PIN-код. (См. стр. 29). При выборе заблокированного канала появится запрос на ввод PIN-кода. Нажмите кнопку **OK** для вывода окна для ввода PIN-кода.

#### Сброс PIN-кода

Позволяет Вам сбросить Ваш PIN-код.

- 1** Нажмите кнопку **MENU**, и появится экран МЕНЮ.
- 2** Воспользуйтесь кнопками ◀/▶ для выбора опции "Setup".
- 3** Воспользуйтесь кнопками ▲/▼ для выбора опции "Child Lock", а затем нажмите кнопку **OK**.
- 4** Если Вы уже установили PIN-код, введите его здесь. Если нет, введите заводской предустановленный PIN-код "1234".
- 5** Воспользуйтесь кнопками ▲/▼ для выбора опции "Reset", а затем нажмите кнопку **OK**.
- 6** Воспользуйтесь кнопками ◀/▶ для выбора значения "Yes", а затем нажмите кнопку **OK**.

#### ПРИМЕЧАНИЕ

- В качестве превентивной меры запишите Ваш PIN-код и храните его в надежном месте. Если Вы утратите или забудете свой PIN-код, инициализируйте систему для возврата всех установок, кроме установок телевизионных каналов, к значениям по умолчанию. (См. стр. 85.)
- Эта функция доступна для режима входного сигнала AV и режима ТВ-тюнера.

### Входной сигнал центрального канала

При использовании 5,1-канальной системы окружающего звука Вы можете использовать громкоговоритель в качестве центрального громкоговорителя.

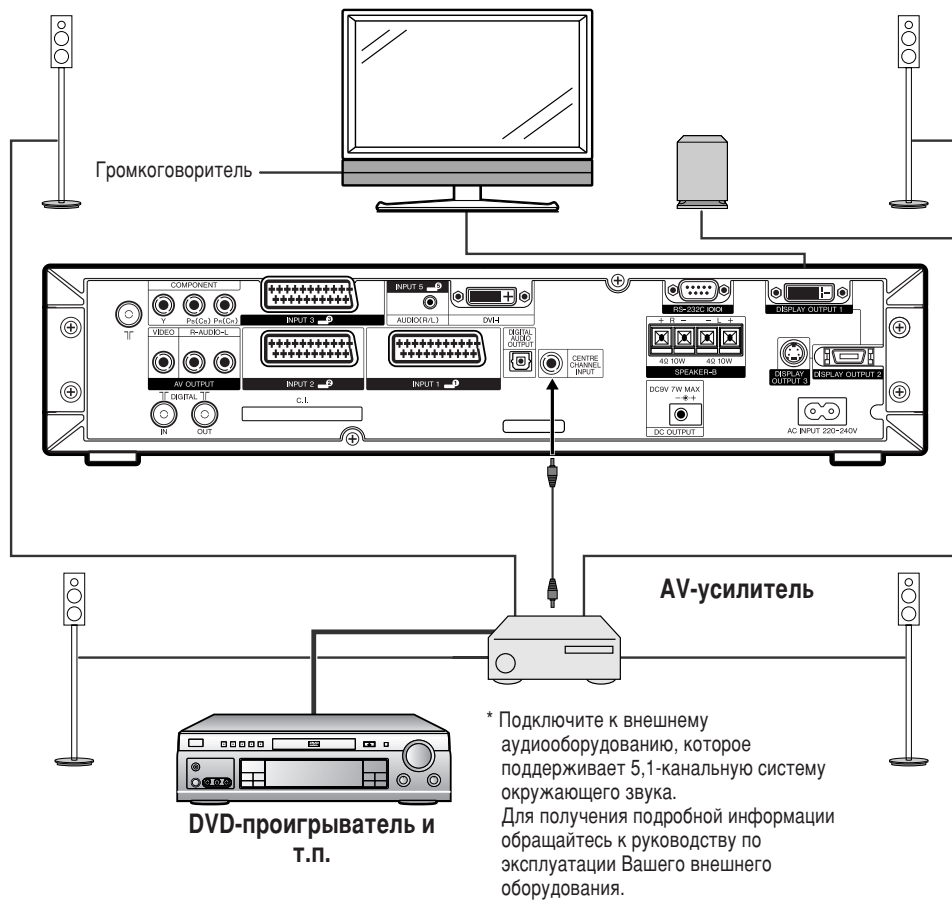

**1** Нажмите кнопку **MENU**, и появится экран МЕНЮ.

**2** Воспользуйтесь кнопками ◀/▶ для выбора опции "Option", а затем нажмите кнопку **OK**.

**3** Воспользуйтесь кнопками ▲/▼ для выбора опции "Centre Channel Input", а затем нажмите кнопку **OK**.

**4** Воспользуйтесь кнопками ◀/▶ для выбора опции "On", а затем нажмите кнопку **OK**.

- На громкоговоритель подается только звук с разъема входного сигнала центрального канала.

# Полезные функции

## Функции двойного экрана

Эта функция позволяет Вам отображать на экране два изображения одновременно.

### Двойной экран

Вы можете отображать два изображения, за исключением случаев приема входного сигнала с разъема INPUT 5 и карты.

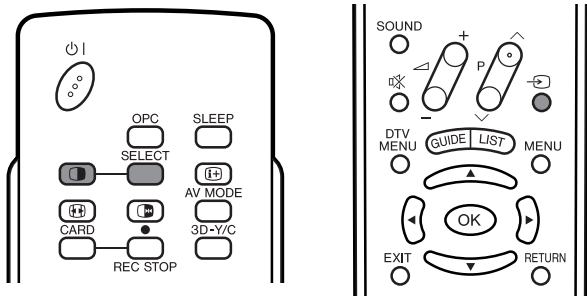

1

Нажмите кнопку .

- Включится режим двойного экрана, появится изображение от текущего источника.



2

Нажимайте кнопку **SELECT** для переключения активности экрана.

- "  " отобразится на активном экране, на который подается звук.

3

Нажмите кнопку  для выбора другого источника входного сигнала для активного экрана.

- Появится выбранное изображение.

4

Нажмите кнопку  для выхода из двуэкранный режима.

### ПРИМЕЧАНИЕ

- Эта функция не работает при следующих условиях входного сигнала:
  - ① В режиме INPUT5,
  - ② В режиме CARD,
  - ③ При отображении двух изображений от одного источника (например, INPUT1 и INPUT1),
  - ④ Для двух изображений с разной вертикальной частотой (например, PAL и PAL-60),
  - ⑤ При попытке отображения в правой части экранной индикации источника сигнала HDTV (480P/1080i/720P).
- Если эта функция недоступна, появится сообщение "No dual screen display available".
- Сигналы с источника входного сигнала ЦТВ не могут отображаться в правой части экрана.

## Изображение и стоп-кадр

Вы можете остановить движущееся изображение на дисплее.

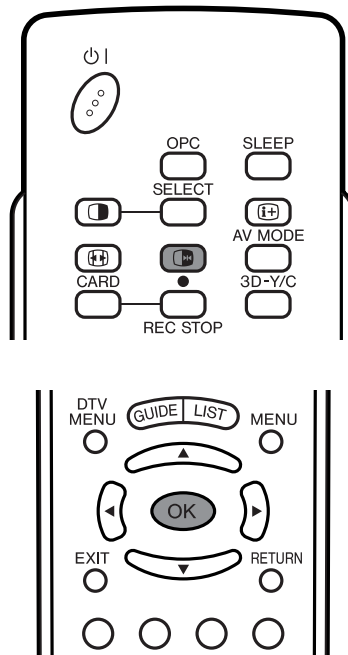

1

Нажмите кнопку .

- В левой части экрана появится движущееся изображение, а в правой - неподвижное. Неподвижное изображение создается на основе движущегося изображения, когда Вы нажимаете кнопку .

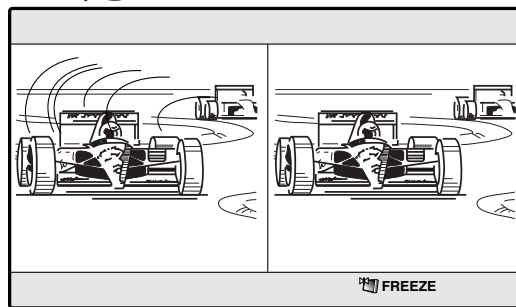

2

Обновите неподвижное изображение при помощи кнопки **OK**.

- После каждого нажатия кнопки **OK** изображение в правой части экрана обновляется.

3

Нажмите кнопку  для выхода из режима стоп-кадра.

### ПРИМЕЧАНИЕ

- Данная функция не работает в режимах входного сигнала INPUT 5 и CARD.
- Если эта функция недоступна, появится сообщение "No still image display available".
- На PC-карту можно записывать стоп-кадр (см. стр. 53).
- Функция стоп-кадра автоматически отключится через 30 минут.

## Функция телетекста

### Что такое телетекст?



Телетекст - это трансляция страниц деловой и развлекательной информации, принимаемая телевизором, в котором имеется эта функция. Ваш телевизор принимает сигналы телетекста, передаваемые телевизионной сетью, и переводит их в графический формат для просмотра. Среди множества доступных функций телетекста есть и такие как новости, погода, спортивная информация, цены на фондовой бирже и обзоры телепередач.

### Режим телетекста

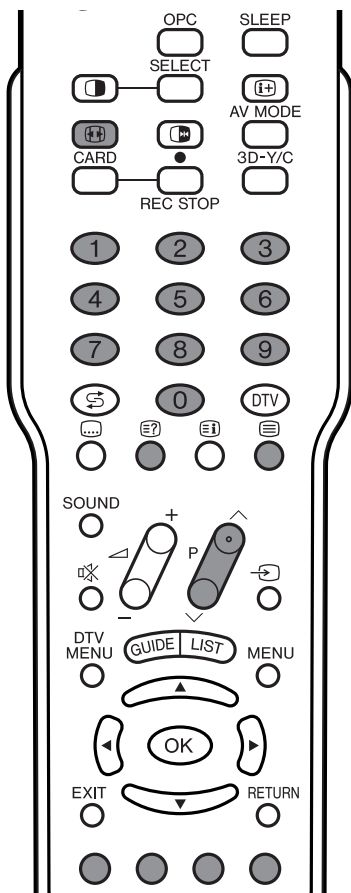
Телетекст включается/отключается с помощью кнопки  на пульте дистанционного управления. Вы можете управлять системой в режиме телетекста напрямую, вводя команды с пульта дистанционного управления.





### Включение и выключение телетекста

- 1** Выберите телевизионный канал или внешний источник сигнала, передающий информацию телетекста.
- 2** Нажмите кнопку  для отображения телетекста.
- 3** Нажмите кнопку  снова для отображения телетекста в правой части экрана, а обычного изображения - в левой части.
  - Каждый раз при нажатии кнопки  экран переключается, как показано справа вверху.
  - Если Вы выбрали программу, не передающую сигналов телетекста, появится сообщение "No Teletext available".
  - Это же сообщение появляется в режиме двойного экрана и в других режимах, если сигнал телетекста отсутствует.



\* Может появляться в режиме входного сигнала ЦТВ.

### При просмотре информации телетекста

- Нажмите кнопку  для увеличения номера страницы.
- Нажмите кнопку  для уменьшения номера страницы.

### Функции кнопок

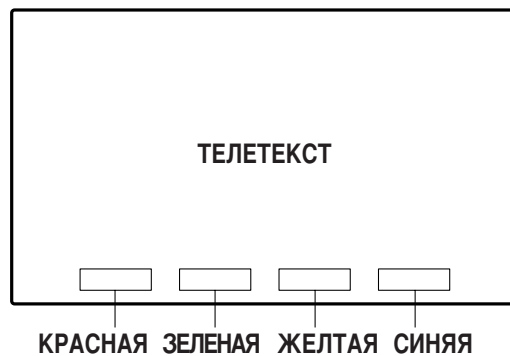

**Цветные кнопки (КРАСНАЯ/ЗЕЛЕНАЯ/ЖЕЛТАЯ/СИНЯЯ):** Вы можете выбирать группу или блок страниц, отображаемых в цветных рамках внизу экрана при помощи соответствующих **Цветных кнопок (КРАСНАЯ/ЗЕЛЕНАЯ/ЖЕЛТАЯ/СИНЯЯ)** на пульте дистанционного управления.



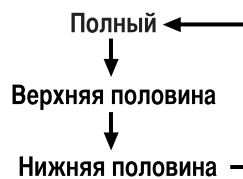

**0 - 9:** Непосредственный выбор любой страницы от 100 до 899 при помощи кнопок 0 - 9.

: После каждого нажатия кнопки  отображение телетекста переключается в такой последовательности.



: Для просмотра скрытой информации, например, ответов в викторинах, нажмите кнопку .  
 • Нажмите кнопку  еще раз для того, чтобы скрыть эту информацию.

: Для прекращения автоматического обновления страниц телетекста нажмите кнопку .  
 • Нажмите кнопку  еще раз для отключения режима удержания.

## Полезные функции

### Отображение субтитров

Вы можете отображать субтитры по мере их передачи.

1

Нажмите кнопку  для отображения субтитров.

- Субтитры обновляются при получении информации, отправленной с телевизионной станции.
- Для прекращения автоматического обновления субтитров нажмите кнопку .

2

Нажмите кнопку  для выхода из экрана субтитров.

#### ПРИМЕЧАНИЕ

- Субтитры не будут отображаться, если телепередача не содержит информации о субтитрах.

### Отображение тематических заголовков

При просмотре тематического телетекста Вы можете просматривать тематические заголовки.

1

Нажмите кнопку  для отображения телетекста.

2

Нажмите кнопку  для отображения тематических заголовков, как показано ниже.

Экран тематических заголовков

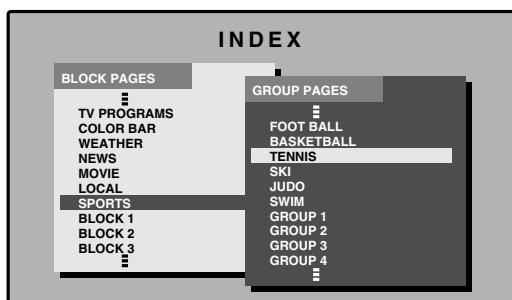

3

Выберите желаемый блок или группу при помощи кнопок .

4

Нажмите кнопку **OK** для отображения выбранного блока или группы страниц.

5

Нажмите кнопку  для выхода из экрана тематических заголовков.

### Отображение времени

Вы можете отображать информацию о времени, включенную в трансляцию телетекста.

#### ПРИМЕЧАНИЕ

- Пропустите шаг 1 при приеме сигналов вещания ЦТВ.

1

Выберите телевизионный канал, передающий информацию телетекста. (Информация о времени будет принята автоматически).

2

Нажмите кнопку . На дисплее появится отображение номера канала.

3

Нажмите кнопку  еще раз в течение трех секунд, пока на экране отображается номер канала. В нижней левой части экрана примерно на три секунды появится время.

4



Даже если Вы переключите телевизионный канал, Вы все равно сможете просматривать информацию о времени, выполняя действия пунктов 2 – 3, приведенных выше.

#### ПРИМЕЧАНИЕ

- Информация о времени не может быть сохранена после отключения питания. При включении питания выполните действия пунктов 1 – 4 заново.
- При успешном приеме информация о времени будет появляться в верхнем правом углу экрана при нажатии кнопки **MENU**.
- Информация, полученная из телепередач ЦТВ, также определяется по значениям, указанным Вами в разделе "Time Zone (Часовой пояс)" (стр. 32) и по информации о светлом времени суток, включенной в установку "Country (Страна)" (стр. 41).

# Приложение

## Поиск и устранение неисправностей

Проблема	Возможное решение
<ul style="list-style-type: none"> <li>Нет питания.</li> </ul>	<ul style="list-style-type: none"> <li>Убедитесь, что дисплей и система AVC подсоединены правильно. (См. стр. 7.)</li> <li>Проверьте, нажали ли Вы кнопку    на пульте дистанционного управления. (См. стр. 20). Если индикатор на дисплее высвечивается красным цветом, нажмите кнопку   .</li> <li>Не отсоединился ли шнур питания переменного тока? (См. стр. 13.)</li> <li>Включено ли питание? (См. стр. 20.)</li> </ul>
<ul style="list-style-type: none"> <li>Устройство не реагирует на нажатия кнопок.</li> </ul>	<ul style="list-style-type: none"> <li>Внешние помехи, такие как молния, статическое электричество и т.п. могут нарушить функционирование аппарата. В этом случае попробуйте воспользоваться аппаратом после выключения и включения питания дисплея и системы AVC, или отсоедините шнур питания переменного тока от сетевой розетки и подключите его снова через 1 или 2 минуты.</li> </ul>
<ul style="list-style-type: none"> <li>Пульт дистанционного управления не работает.</li> </ul>	<ul style="list-style-type: none"> <li>Соблюдена ли полярность (+, -) при установке батареек? (См. стр. 12.)</li> <li>Батарейки разрядились? (Замените батарейки на новые).</li> <li>Возможно, Вы используете пульт при ярком или флуоресцентном освещении.</li> <li>Не попадают ли на датчик дистанционного управления лучи от лампы дневного света?</li> </ul>
<ul style="list-style-type: none"> <li>Изображение обрезано.</li> </ul>	<ul style="list-style-type: none"> <li>Правильно ли настроено расположение изображения? (См. стр. 65.)</li> <li>Правильно ли настроены параметры изображения, например, размер экрана? (См. стр. с 69 по 71.)</li> </ul>
<ul style="list-style-type: none"> <li>Странный цвет, слишком светлый цвет или слишком темный цвет, или же рассогласование цветов.</li> </ul>	<ul style="list-style-type: none"> <li>Настройте тональность изображения. (См. стр. 45-48 и 71.)</li> <li>Возможно, помещение слишком ярко освещено. В помещениях со слишком ярким освещением изображение может выглядеть темным.</li> <li>Проверьте правильность настройки цветовой системы. (См. стр. 28 и 67.)</li> <li>Проверьте правильность настройки входного сигнала. (См. стр. 66.)</li> </ul>
<ul style="list-style-type: none"> <li>Питание неожиданно отключается.</li> </ul>	<ul style="list-style-type: none"> <li>Возросла температура внутри аппарата. Удалите предметы, закрывающие вентиляционные отверстия или произведите чистку.</li> <li>Проверьте настройку функции управления питанием. (См. стр. 49.)</li> <li>Не установлен ли таймер сна? (См. стр. 72.)</li> </ul>
<ul style="list-style-type: none"> <li>Нет изображения.</li> </ul>	<ul style="list-style-type: none"> <li>Правильно ли подключены другие устройства? (См. стр. с 60 по 63.)</li> <li>Правильно ли выполнена настройка источника входного сигнала после подключения? (См. стр. 66.)</li> <li>Правильно ли выбран вход? (См. стр. 66.)</li> <li>Возможно, принимается несовместимый сигнал. (См. стр. 79.)</li> <li>Правильно ли настроено изображение? (См. стр. с 45 по 47.)</li> <li>Правильно ли подсоединена антенна? (См. стр. 13.)</li> <li>Не находится ли опция "Audio Only" в положении "On"? (См. стр. 65.)</li> </ul>
<ul style="list-style-type: none"> <li>Нет звука.</li> </ul>	<ul style="list-style-type: none"> <li>Не слишком ли низкий уровень громкости? (См. стр. 23.)</li> <li>Не выбрана ли опция "Variable" в разделе "Audio Out"? (См. стр. 72.)</li> <li>Правильно ли подсоединен громкоговоритель?</li> <li>Выбран ли правильный выходной сигнал громкоговорителя ("SPEAKER-A" или "SPEAKER-B") в опции "Speaker"? (См. стр. 64.)</li> <li>Установлена ли опция "Centre Channel Input" в положение "On"? (См. стр. 74.)</li> <li>Убедитесь, что наушники не подсоединены. (См. стр. 17.)</li> </ul>
<ul style="list-style-type: none"> <li>Экран меню ЦТВ является монохромным, и выбрать какую-либо опцию сложно.</li> </ul>	<ul style="list-style-type: none"> <li>Проверьте, не установлена ли опция "Monochrome" в положение "On". Если да, установите ее в положение "Off". (См. стр. 47.)</li> </ul>

### Предостережения относительно эксплуатации в условиях высокой и низкой температуры

- Если устройство используется в помещении (например, в комнате, офисе) с низкой температурой, изображение может оставлять следы или выглядеть слегка замедленным. Это не является неисправностью, и аппарат восстановится, когда температура вернется к нормальной.
- Не оставляйте аппарат в жарком или холодном месте. Также не оставляйте аппарат в месте, подверженном воздействию прямого солнечного света или возле нагревателя, так как это может вызвать повреждение корпуса и привести к неисправностям в работе жидкокристаллического дисплея.  
Температура хранения : от -20°C до +60°C (от -4°F до +140°F).



## Совместимость с персональными компьютерами

PC/MAC	Разрешение	Частота по горизонтали	Частота по вертикали	Стандарт VESA	
PC	VGA	640 x 400	31,5 кГц	60 Гц	
			37,9 кГц	85 Гц	○
		720 x 400	31,5 кГц	60 Гц	
			37,9 кГц	85 Гц	○
		640 x 480	31,5 кГц	60 Гц	○
			37,9 кГц	72 Гц	○
	37,5 кГц		75 Гц	○	
	43,3 кГц		85 Гц	○	
	WVGA	848 x 480	31,5 кГц	60 Гц	
	SVGA	800 x 600	35,1 кГц	56 Гц	○
			37,9 кГц	60 Гц	○
			48,1 кГц	72 Гц	○
			46,9 кГц	75 Гц	○
			53,7 кГц	85 Гц	○
	XGA	1024 x 768	48,4 кГц	60 Гц	○
			56,5 кГц	70 Гц	○
60,0 кГц			75 Гц	○	
68,7 кГц			85 Гц	○	
WXGA	1280 x 720	45,0 кГц	60 Гц		
	1280 x 768	48,1 кГц	60 Гц		
	1366 x 768	48,4 кГц	60 Гц		
SXGA	1280 x 1024	64,0 кГц	60 Гц	○	
MAC13"	VGA	640 x 480	34,9 кГц	67 Гц	
MAC16"	SVGA	832 x 624	49,7 кГц	75 Гц	
MAC19"	XGA	1024 x 768	60,2 кГц	75 Гц	

Apple и Macintosh - это зарегистрированные торговые марки Apple Computer Inc.  
 DDC - это зарегистрированная торговая марка Video Electronics Standards Association.  
 Power Management - это зарегистрированная торговая марка Sun Microsystems, Inc.  
 VGA и XGA - это зарегистрированные торговые марки International Business Machines Co., Inc.

## Назначение контактов разъема SCART

К разъемам SCART возможно подключение различных аудио- и видеоустройств.



### SCART (INPUT 1)

- |   |                                    |  |
|---|------------------------------------|--|
| 1. Правый аудио выход (выход телевизионного монитора) | 8. Управление аудио-видео сигналом | 15. Вход красного цвета                                    |
| 2. Правый аудио вход                                  | 9. Заземление для зеленого цвета   | 16. Управление красным/зеленым/синим цветом                |
| 3. Левый аудио выход (выход телевизионного монитора)  | 10. Не используется                | 17. Заземление для видео сигнала                           |
| 4. Общее заземление для аудио сигнала                 | 11. Вход зеленого цвета            | 18. Заземление для управления красным/зеленым/синим цветом |
| 5. Заземление для синего                              | 12. Не используется                | 19. Видео выход (выход телевизионного монитора)            |
| 6. Левый аудио вход цвета                             | 13. Заземление для красного цвета  | 20. Видео вход   |
| 7. Вход синего цвета                                  | 14. Не используется                | 21. Экран штекера  |

### SCART (INPUT 2)

- |                                       |                                    |   |
|---------------------------------------|------------------------------------|---|
| 1. Правый аудио выход                 | 8. Управление аудио-видео сигналом | 15. Вход для сигнала насыщенности цвета S-Video |
| 2. Правый аудио вход                  | 9. Заземление                      | 16. Не используется                             |
| 3. Левый аудио выход                  | 10. Управление AV LINK             | 17. Заземление для видео сигнала                |
| 4. Общее заземление для аудио сигнала | 11. Не используется                | 18. Заземление                                  |
| 5. Заземление                         | 12. Не используется                | 19. Выход телевизионного монитора               |
| 6. Левый аудио вход цвета             | 13. Заземление                     | 20. Вход видео сигнала / Вход S-Video           |
| 7. Не используется                    | 14. Не используется                | 21. Экран штекера                               |

### SCART (INPUT 3)

- |                                       |                                    |   |
|---------------------------------------|------------------------------------|---|
| 1. Правый аудио выход                 | 8. Управление аудио-видео сигналом | 15. Вход красного цвета/Вход для сигнала насыщенности цвета S-Video |
| 2. Правый аудио вход                  | 9. Заземление                      | 16. Управление красным/зеленым/синим цветом                         |
| 3. Левый аудио выход                  | 10. Не используется                | 17. Заземление для видео сигнала                                    |
| 4. Общее заземление для аудио сигнала | 11. Вход зеленого цвета            | 18. Заземление  |
| 5. Заземление                         | 12. Не используется                | 19. Выход телевизионного монитора                                   |
| 6. Левый аудио вход цвета             | 13. Заземление                     | 20. Вход видео сигнала / Вход S-Video                               |
| 7. Вход синего цвета                  | 14. Не используется                | 21. Экран штекера   |

## Технические характеристики порта RS-232C

### Управление системой с персонального компьютера

- Когда установлена программа, управление дисплеем может осуществляться с компьютера через разъем RS-232C. Возможен выбор входного сигнала (ПК/видео), настройка громкости, а также настройка многих других параметров, что делает возможным автоматическое запрограммированное воспроизведение.
- Прикрепите кабель RS-232C перекрестного типа (имеется в продаже) к полученному в комплекте разъему Din-D/sub RS-232C.

### ПРИМЕЧАНИЕ

- Эта процедура должна выполняться человеком, имеющим навыки использования компьютеров.

### Условия передачи данных

Настройте характеристики передачи данных RS-232C в соответствии с характеристиками передачи данных дисплея. Дисплей имеет следующие характеристики передачи данных:

<b>Скорость передачи:</b>	9 600 бит/с
<b>Формат данных:</b>	8 битов
<b>Бит четности:</b>	Нет
<b>Бит остановки:</b>	1 бит
<b>Управление потоком:</b>	Нет

### Процедура передачи данных

Отправляйте управляющие команды с компьютера через разъем RS-232C.

Дисплей выполняет принятую команду и посылает ответное сообщение на компьютер.

Не посылайте несколько команд одновременно. Перед отправкой следующей команды выждите, пока компьютер не примет подтверждения о выполнении команды.

### Формат команды

Восемь ASCII кодов + CR

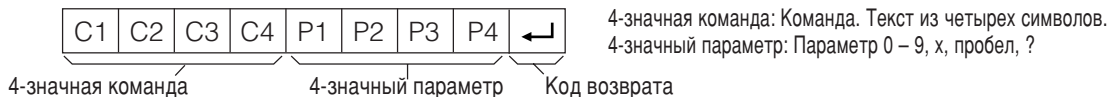

### Параметр

Вводите знаки параметров, начиная слева, и заполните пробелами остальное. (Параметр обязательно должен состоять из четырех знаков). Если введенный параметр выходит за пределы диапазона настройки, возвращается значение "ERR". (Обратитесь к разделу "Формат кодов ответа").

Вместо значка "x" в таблице можно ввести любое число.

0			
0	0	0	9
–	3	0	
1	0	0	
0	0	5	5

Если для некоторых команд введен знак "?", в ответ будет послано предварительно установленное значение.

?			
?	?	?	?

## Приложение

### Формат кода возврата

Обычный ответ



Код возврата (0DH)

Сообщение об ошибке (ошибка при передаче данных или неправильная команда)



Код возврата (0DH)

### Команды

ПУНКТ РЕГУЛИРОВКИ	КОМАНДА	ПАРАМЕТР	СОДЕРЖАНИЕ РЕГУЛИРОВКИ
УСТАНОВКА ПИТАНИЯ	P O W R	0 _ _ _	ПИТАНИЕ ВЫКЛ (ОЖИДАНИЕ)
ВЫБОР ВВОДА A	I T G D	x _ _ _	ПЕРЕКЛЮЧЕНИЕ ВВОДА (ПЕРЕКЛЮЧАТЕЛЬ)
	I T V D	x _ _ _	ТВ (КАНАЛ ФИКСИРОВАН)
	I D T V	x _ _ _	ЦТВ (КАНАЛ ФИКСИРОВАН)
	I A V D	* _ _ _	ВВОД1 – 5 (1 – 5)
	I C R D	x _ _ _	КАРТА ПАМЯТИ
КАНАЛ	D C S H	* * _ _	КАНАЛ ПРЯМОГО ТВ (1 – 99)
	C H U P	x _ _ _	ПОВЫШЕНИЕ НОМЕРА КАНАЛА
	C H D W	x _ _ _	ПОНИЖЕНИЕ НОМЕРА КАНАЛА
	D T V D	* * * _	КАНАЛ ПРЯМОГО ЦТВ (1 – 999)
	D T U P	x _ _ _	ПОВЫШЕНИЕ НОМЕРА КАНАЛА (ЦТВ)
	D T D W	x _ _ _	ПОНИЖЕНИЕ НОМЕРА КАНАЛА (ЦТВ)
ВЫБОР ВВОДА B	I N P 1	0 _ _ _	ВВОД 1 (CVBS)
	I N P 1	1 _ _ _	ВВОД 1 (RGB)
	I N P 2	0 _ _ _	ВВОД 2 (CVBS)
	I N P 2	1 _ _ _	ВВОД 2 (Y/C)
	I N P 3	0 _ _ _	ВВОД 3 (CVBS)
	I N P 3	1 _ _ _	ВВОД 3 (Y/C)
	I N P 3	2 _ _ _	ВВОД 3 (RGB)
	I N P 3	3 _ _ _	ВВОД 3 (КОМПОНЕНТ)
	I N P 4	0 _ _ _	ВВОД 4 (АВТО)
	I N P 4	1 _ _ _	ВВОД 4 (S-VIDEO)
	I N P 4	2 _ _ _	ВВОД 4 (VIDEO)
	I N P 5	0 _ _ _	ЦИФРОВОЙ ПК
	I N P 5	1 _ _ _	АНАЛОГОВЫЙ ПК
I N P 5	2 _ _ _	ЦИФРОВОЙ AV	
I N P 5	3 _ _ _	АНАЛОГОВЫЙ AV	
ВЫБОР РЕЖИМА AV	A V M D	0 _ _ _	ПЕРЕКЛЮЧАТЕЛЬ
	A V M D	1 _ _ _	СТАНДАРТ
	A V M D	2 _ _ _	КИНОФИЛЬМ
	A V M D	3 _ _ _	ИГРА
	A V M D	4 _ _ _	ПОЛЬЗОВАТЕЛЬ
	A V M D	5 _ _ _	ДИНАМИЧНЫЙ
ГРОМКОСТЬ	V O L M	* * _ _	ГРОМКОСТЬ (0 – 60)

ПУНКТ РЕГУЛИРОВКИ	КОМАНДА	ПАРАМЕТР	СОДЕРЖАНИЕ РЕГУЛИРОВКИ
ПОЛОЖЕНИЕ	H P O S	* * * _	ПОЛОЖЕНИЕ ПО ГОРИЗОНТАЛИ (AV) (-10 – +10)
	H P O S	* * * _	ПОЛОЖЕНИЕ ПО ГОРИЗОНТАЛИ (ПК) (0 – 180)
	V P O S	* * * _	ПОЛОЖЕНИЕ ПО ВЕРТИКАЛИ (AV) (-20 – +20)
	V P O S	* * * _	ПОЛОЖЕНИЕ ПО ВЕРТИКАЛИ (ПК) (0 – 100)
	C L C K	* * * _	ЧАСЫ (0 – 180)
	P H S E	* * * _	ФАЗА (0 – 40)
РЕЖИМ ШИРОКИЙ	W I D E	0 _ _ _	ПЕРЕКЛЮЧАТЕЛЬ (AV)
	W I D E	1 _ _ _	НОРМАЛЬНЫЙ (AV)
	W I D E	2 _ _ _	МАСШТАБ 14:9 (AV)
	W I D E	3 _ _ _	ПАНОРАМА (AV)
	W I D E	4 _ _ _	ПОЛНЫЙ (AV)
	W I D E	5 _ _ _	КИНОЭКРАН 16:9 (AV)
	W I D E	6 _ _ _	КИНОЭКРАН 14:9 (AV)
	W I D E	7 _ _ _	НОРМАЛЬНЫЙ (ПК)
	W I D E	8 _ _ _	КИНОЭКРАН (ПК)
	W I D E	9 _ _ _	ПОЛНЫЙ (ПК)
W I D E	1 0 _ _	ПОТОЧЕЧНО (AV/ПК)	
ПРИГЛУШЕНИЕ ЗВУКА	M U T E	0 _ _ _	ПЕРЕКЛЮЧАТЕЛЬ
	M U T E	1 _ _ _	ПРИГЛУШЕНИЕ ЗВУКА
	M U T E	2 _ _ _	ПРИГЛУШЕНИЕ ЗВУКА ВЫКЛ
DOLBY VIRTUAL	A C D V	0 _ _ _	ПЕРЕКЛЮЧАТЕЛЬ
	A C D V	1 _ _ _	ВКЛ
	A C D V	2 _ _ _	ВЫКЛ
ДВОЙНОЙ ЭКРАН	T W I N	0 _ _ _	ДВОЙНОЙ ЭКРАН ВЫКЛ
	T W I N	1 _ _ _	ДВОЙНОЙ ЭКРАН ВКЛ
ИЗМЕНЕНИЕ ЗВУКА	A C H A	x _ _ _	ПЕРЕКЛЮЧАТЕЛЬ
ТАЙМЕР ОТКЛЮЧЕНИЯ	O F T M	0 _ _ _	ВЫКЛ
	O F T M	1 _ _ _	ТАЙМЕР ОТКЛЮЧЕНИЯ 30 МИН
	O F T M	2 _ _ _	ТАЙМЕР ОТКЛЮЧЕНИЯ 1 ЧАС
	O F T M	3 _ _ _	ТАЙМЕР ОТКЛЮЧЕНИЯ 1 ЧАС 30 МИН
	O F T M	4 _ _ _	ТАЙМЕР ОТКЛЮЧЕНИЯ 2 ЧАСА
	O F T M	5 _ _ _	ТАЙМЕР ОТКЛЮЧЕНИЯ 2 ЧАСА 30 МИН
ТЕКСТ	T E X T	0 _ _ _	ТЕКСТ ВЫКЛ
	T E X T	1 _ _ _	ТЕКСТ ВКЛ (ПЕРЕКЛЮЧАТЕЛЬ)
	D C P G	* * * _	ПРЯМОЙ ДОСТУП К СТРАНИЦЕ (100 – 899)

### ПРИМЕЧАНИЕ

- Если в столбце параметров появится знак подчеркивания ( \_ ), введите пробел.
- При появлении звездочки (\*) введите значение в соответствии с указанным в колонке СОДЕРЖАНИЕ РЕГУЛИРОВКИ.

**Технические характеристики**

<b>Изделие</b>			<b>45" Цветной телевизор с жидкокристаллическим дисплеем, Модель: LC-45GD1E (Дисплей) TU-45GD1E (Система AVC)</b>	
Панель жидкокристаллического дисплея			45" Жидкокристаллический дисплей, выполненный по технологии Advanced Super View & BLACK TFT	
Количество пикселей			6 220 800 пикселей (1920 × 1080 × 3 пикселей)	
Цветовая система видео			PAL/SECAM/NTSC 3.58/NTSC 4.43/PAL 60	
Телевизионные функции	ТВ-Стандарт	Аналоговый	CCIR (B/G, I, D/K, L, L')	
		Цифровой	DVB-T (2K/8K OFDM)	
	Принимаемый канал	VHF/UHF	Каналы E2–E69, каналы F2–F10, каналы I21–I69, каналы IR A–IR J, (Цифровой: каналы E5–E69)	
		KTB	Гипер-диапазонный, каналы S1–S41	
	Система телевизионной настройки		Автоматическая предварительная установка каналов 99, Автоматическое присвоение названий, Автоматическая сортировка	
СТЕРЕО/ДВУЯЗЫЧНЫЙ		NICAM/A2		
Яркость			450 кд/м <sup>2</sup>	
Срок службы лампы			60 000 часов (в стандартном режиме эксплуатации)	
Углы обзора			Г : 170° В : 170°	
Аудио усилитель			10Вт × 2	
Громкоговорители			Диаметром 8 см 2 шт, диаметром 2,5 см 2 шт	
Разъемы	Система AVC	Сзади	ANTENNA IN	UHF/VHF 75 Ω тип Din (Аналоговый)
			ANTENNA IN	UHF/VHF 75 Ω тип Din (Цифровой)
			ANTENNA OUT	UHF/VHF 75 Ω тип Din
			INPUT 1	SCART (Вход AV, Вход RGB, Выход ТВ)
			INPUT 2	SCART (Вход/выход AV, вход Y/C, AV Link)
			INPUT 3	SCART (Вход/выход AV, вход Y/C, , Вход RGB), Разъем RCA (Компонентный вход)
			INPUT 5	Мини-гнездо диаметром 3,5 мм (Аудио вход), DVI-I (Вход DVI-I)
			AV OUTPUT	Разъем RCA (выход AV [Звук: Переменный/Фиксированный])
			DC OUTPUT	DC9 В 7 Вт MAX
			SPEAKER-B	Гнездо выходного сигнала для внешнего громкоговорителя (L и R)
			CENTRE CHANNEL INPUT	Разъем RCA (Аудиовход)
			Digital-AUDIO OUTPUT	Оптический цифровой аудиоразъем квадратного типа (S/PDIF)
			C.I. (Общий интерфейс)	EN50221, R206001
			RS-232C	9-штырьковый разъем D-sub
		Спереди	INPUT 4	S-VIDEO (Вход Y/C), Разъем RCA (Вход AV)
			Наушники	Мини-гнездо диаметром 3,5 мм (Аудиовыход)
			Слот PC CARD	PC-карта Тип II (Адаптер PC-карты)
Язык экранной индикации			Английский/немецкий/французский/итальянский/испанский/голландский/шведский/португальский/финский/турецкий	
Требования к питанию			220–240 В переменного тока, 50 Гц	
Потребляемая мощность	Система AVC	52 Вт (0,6 Вт в режиме ожидания)		
	Дисплей	240 Вт (0,9 Вт в режиме ожидания) (Метод IEC60107)		
Вес	Система AVC	7,2 кг (без подставки), 7,4 кг (с подставкой)		
	Дисплей	22,4 кг (только дисплей), 26,8 кг (с дисплеем и громкоговорителем), 31 кг (с дисплеем, громкоговорителем и подставкой)		
Принадлежности			Инструкция по эксплуатации, пульт дистанционного управления (× 1), системный кабель (× 1), шнур питания переменного тока (× 2), батареи размера "AAA" (× 2), подставка (для системы AVC) (× 1), кабельный хомут (× 1), антенный кабель (× 1)	

- В связи с постоянным совершенствованием своей продукции фирма SHARP оставляет за собой право внесения изменений в дизайн и технические характеристики без предварительного уведомления. Указанные технические характеристики являются номинальными значениями выпускаемых аппаратов. Характеристики отдельных аппаратов могут несколько отличаться от этих величин.

# Чертежи в масштабе

Дисплей

Единица измерения: мм

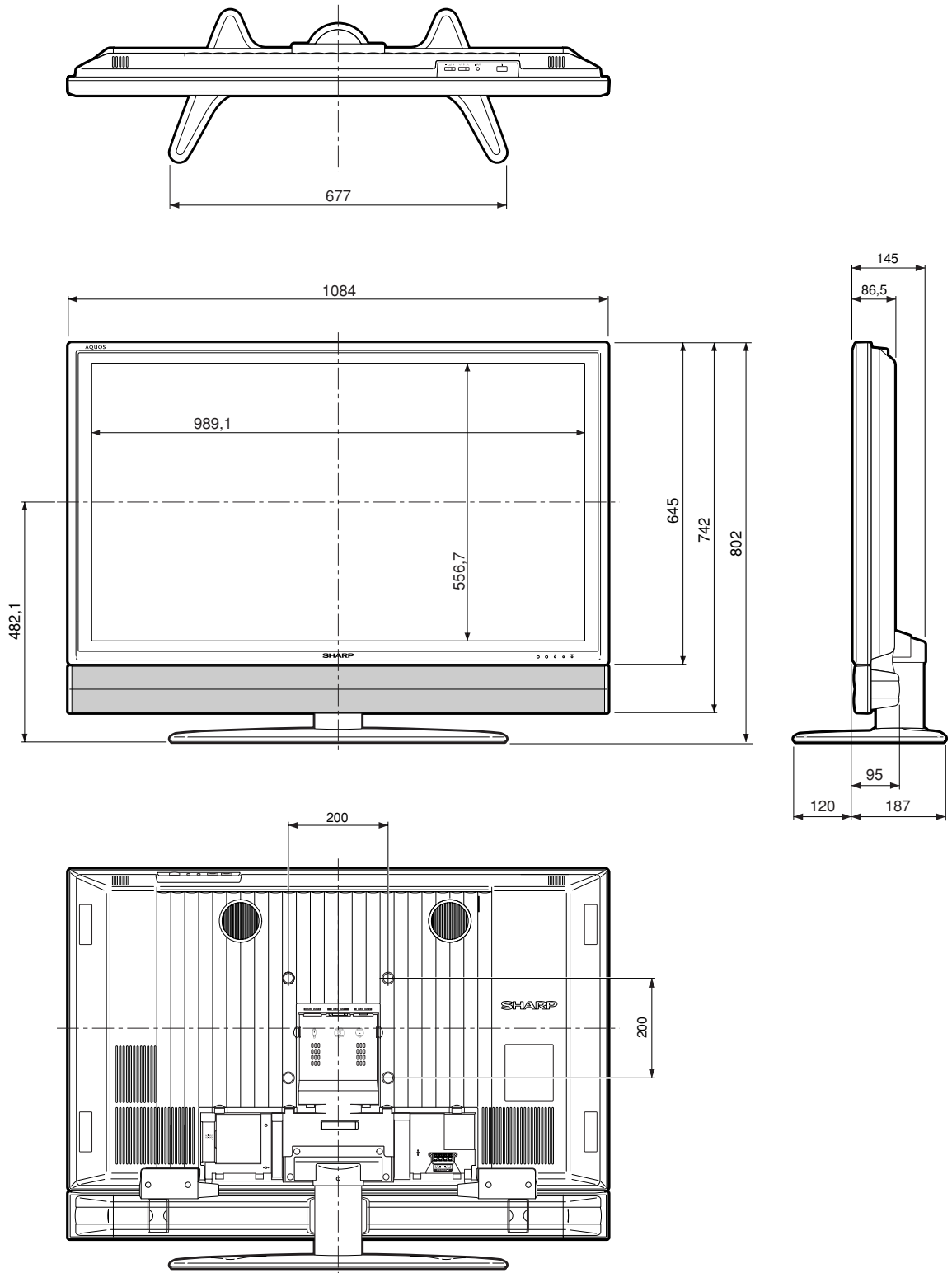

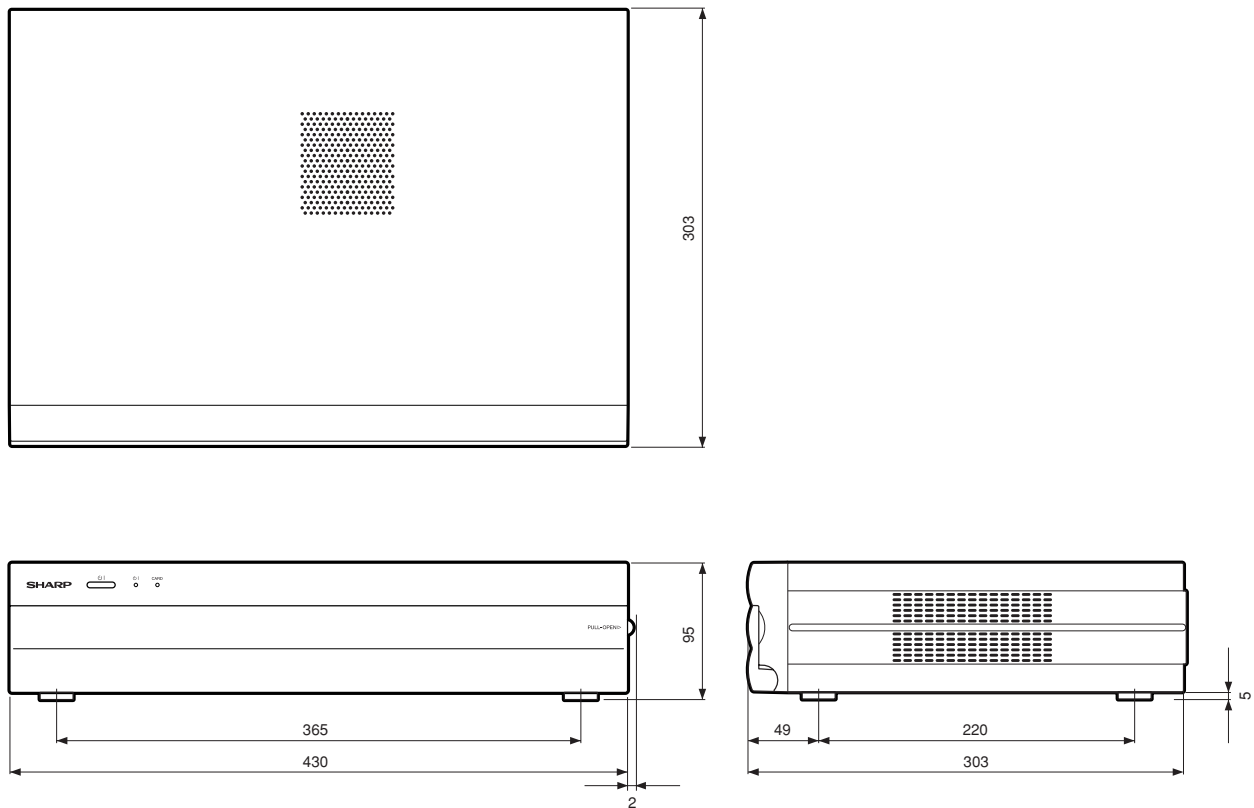

Определение совершеннолетия

Оценка	ВОЗРАСТ														
	4	5	6	7	8	9	10	11	12	13	14	15	16	17	18
Всеобщий просмотр	✓	—	—	—	—	—	—	—	—	—	—	—	—	—	—
Просмотр с одобрения родителей	✓	✓	✓	✓	✓	—	—	—	—	—	—	—	—	—	—
Функция фильмов для взрослых	✓	✓	✓	✓	✓	✓	✓	✓	✓	✓	✓	✓	✓	✓	✓

Оценка	Всеобщий просмотр	Просмотр с одобрения родителей	Функция фильмов для взрослых
Всеобщий просмотр	—	—	—
Просмотр с одобрения родителей	✓	—	—
Функция фильмов для взрослых	✓	✓	—

## Информация для покупателей относительно ликвидации данного изделия SHARP без ущерба для окружающей среды

Если данное изделие больше не используется, его следует ликвидировать законным и бережным по отношению к окружающей среде способом.

НЕ ВЫБРАСЫВАЙТЕ ДАННОЕ ИЗДЕЛИЕ ВМЕСТЕ С БЫТОВЫМИ ОТХОДАМИ  
ИЛИ ВПЕРЕМЕШКУ С ДРУГИМИ ОТХОДАМИ! ВЫ МОЖЕТЕ НАНЕСТИ УЩЕРБ ОКРУЖАЮЩЕЙ СРЕДЕ!

Корпорация SHARP поддерживает принцип защиты окружающей среды и сбережения энергии. Наша цель состоит в минимизации влияния наших изделий на экологию, чего мы добиваемся, постоянно внедряя и улучшая производственные технологии, разработки и информацию для потребителей, направленную на защиту окружающей среды.

### (1) Для наших покупателей в Бельгии, Нидерландах, Швеции и Швейцарии

Корпорация SHARP принимает участие в соответствующих национальных системах по переработке электронного оборудования, которые основаны на законах об охране окружающей среды в этих странах.

Пожалуйста, изучите подробности по соответствующим странам.

Страна	Информация по переработке для этой страны
Швеция	Пожалуйста, воспользуйтесь услугами шведской системы переработки электроники "ELRETUR", и посетите web-сайт по адресу <a href="http://www.el-kretsen.se">http://www.el-kretsen.se</a>
Нидерланды	Пожалуйста, воспользуйтесь услугами голландской системы переработки электроники "ICT-Milieu", и посетите web-сайт по адресу <a href="http://www.nederlandict.nl/index.php">http://www.nederlandict.nl/index.php</a>
Бельгия	Пожалуйста, воспользуйтесь услугами бельгийской системы переработки электроники "Recupel", и посетите web-сайт по адресу <a href="http://www.recupel.be">http://www.recupel.be</a>
Швейцария	Пожалуйста, воспользуйтесь услугами швейцарской системы переработки электроники "SWICO", и посетите web-сайт по адресу <a href="http://www.swico.ch">http://www.swico.ch</a>

### (2) Для остальных покупателей в Соединенном Королевстве, Германии, Франции и Италии

Пожалуйста, свяжитесь с местными властями по вопросу пунктов сбора и переработки, либо свяжитесь с компанией, предоставляющей услуги по переработке, имеющей лицензию на переработку электронного оборудования.

#### КАК УСТАНОВИТЬ ЗНАЧЕНИЯ ПО УМОЛЧАНИЮ

Отключите дисплей, нажав кнопку **СЕТЕВОЕ ПИТАНИЕ**.

Нажмите и удерживайте кнопку **RESET** на системе AVC, затем нажмите кнопку **СЕТЕВОЕ ПИТАНИЕ** на дисплее для включения системы.

Все параметры регулировки (кроме телевизионного канала) вернуться к значениям по умолчанию.

#### ПРИМЕЧАНИЕ

- Возврат к заводским установкам также сбрасывает PIN-код к заводскому предустановленному значению "1234".

Вы можете включить функцию автоматической установки снова, выполнив приведенные ниже действия.

- 1 Отключите питание дисплея и системы AVC.
- 2 Нажмите кнопку **MENU**. (Убедитесь, что появился экран меню).
- 3 Воспользуйтесь кнопками ◀/▶ для выбора опции "Setup".
- 4 Воспользуйтесь кнопками ▲/▼ для выбора опции "Auto Installation", а затем нажмите кнопку **OK**.
- 5 Отобразится экран установки PIN-кода, Вам понадобится ввести заводской предустановленный PIN-код "1234".
- 6 Воспользуйтесь кнопками ◀/▶ для выбора значения "Yes", а затем нажмите кнопку **OK**.



PIN-код:

--	--	--	--

#### ПРИМЕЧАНИЕ

- В качестве превентивной меры запишите Ваш PIN-код выше, вырежьте его из настоящего руководства и храните в надежном месте.

# ПРИМЕЧАНИЕ

---



## ПРИМЕЧАНИЕ

---



**SHARP®**  
**SHARP CORPORATION**



Напечатано на бумаге, пзготовлеонной из бумажных  
отходов.

Отпечатано в Японии

**TINS-B618WJZZ**  
04P10-JKG