

1. Техника безопасности и инструкции по эксплуатации _____	2
2. Монтаж и подключение _____	5
3. Описание панели управления _____	9
4. Управление аппаратом _____	14
5. Очистка и повседневный уход за аппаратом _____	24
6. Индикация неисправностей и их устранение _____	28

Благодарим вас за выбор нашей продукции.

Рекомендуем внимательно прочитать все инструкции, содержащиеся в данном руководстве, чтобы ознакомиться с наиболее пригодными условиями для правильного использования вашей посудомоечной машины.

Параграфы представлены таким образом, чтобы шаг за шагом ознакомить вас со всеми функциями прибора. Тексты руководства просты для понимания и приводятся с детальными изображениями.

Здесь также приводятся полезные рекомендации по использованию корзин, разбрызгивателей, держателей, фильтров, программ мойки и правильному использованию органов управления.

Приведенные в руководстве рекомендации по уходу позволят сохранить характеристики вашей посудомоечной машины неизменными с течением времени.

Это простое для чтения руководство предоставит вам ответы на все вопросы, которые могут возникнуть при использовании посудомоечной машины.



ИНСТРУКЦИИ ДЛЯ УСТАНОВЩИКА: они предназначены для **квалифицированного специалиста**, который должен выполнить установку, пуск в эксплуатацию и испытание машины.



ИНСТРУКЦИИ ДЛЯ ПОЛЬЗОВАТЕЛЯ: в них приводятся рекомендации по пользованию, описание органов управления и правильные операции по уходу и обслуживанию машины.

1. Техника безопасности и инструкции по эксплуатации

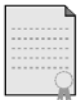

ДАННОЕ РУКОВОДСТВО ЯВЛЯЕТСЯ НЕОТЪЕМЛЕМОЙ ЧАСТЬЮ ПРИБОРА. ОНО ДОЛЖНО ХРАНИТЬСЯ В СОХРАННОСТИ, ВМЕСТЕ С ПОСУДОМОЕЧНОЙ МАШИНОЙ. ПЕРЕД НАЧАЛОМ ИСПОЛЬЗОВАНИЯ РЕКОМЕНДУЕМ ВНИМАТЕЛЬНО ПРОЧИТАТЬ ВСЕ УКАЗАНИЯ, СОДЕРЖАЩИЕСЯ В ДАННОМ РУКОВОДСТВЕ. УСТАНОВКА ДОЛЖНА ВЫПОЛНЯТЬСЯ КВАЛИФИЦИРОВАННЫМ ПЕРСОНАЛОМ, С СОБЛЮДЕНИЕМ ДЕЙСТВУЮЩИХ НОРМ. ДАННЫЙ ПРИБОР ПРЕДНАЗНАЧЕН ДЛЯ ИСПОЛЬЗОВАНИЯ В БЫТОВЫХ УСЛОВИЯХ, И ОН СООТВЕТСТВУЕТ **ДЕЙСТВУЮЩИМ ДИРЕКТИВАМ 73/23 ЕЕС, 89/336 (ВКЛЮЧАЯ 92/31 И 93/68)**, А ТАКЖЕ НОРМАМ ПО ПРЕДОТВРАЩЕНИЮ И УСТРАНЕНИЮ РАДИОПОМЕХ. ДАННАЯ МАШИНА ИЗГОТОВЛЕНА ДЛЯ ВЫПОЛНЕНИЯ СЛЕДУЮЩИХ ФУНКЦИЙ: **МОЙКА И СУШКА ПОСУДЫ**. ЛЮБОЕ ДРУГОЕ ИСПОЛЬЗОВАНИЕ ДОЛЖНО СЧИТАТЬСЯ ИСПОЛЬЗОВАНИЕМ НЕ ПО НАЗНАЧЕНИЮ. **ИЗГОТОВИТЕЛЬ ОТКЛОНЯЕТ ЛЮБУЮ ОТВЕТСТВЕННОСТЬ ЗА ИСПОЛЬЗОВАНИЕ, ОТЛИЧАЮЩЕЕСЯ ОТ УКАЗАННОГО.**



ИДЕНТИФИКАЦИОННАЯ ТАБЛИЧКА С ПАСПОРТНЫМИ ДАННЫМИ, ЗАВОДСКИМ НОМЕРОМ И МАРКИРОВКОЙ УСТАНОВЛЕНА В ВИДНОМ МЕСТЕ НА ВНУТРЕННЕЙ КРОМКЕ ДВЕРЦЫ. **ТАБЛИЧКА НА ВНУТРЕННЕЙ КРОМКЕ ДВЕРЦЫ НЕ ДОЛЖНА СНИМАТЬСЯ НИ В КОЕМ СЛУЧАЕ.**



НЕ ОСТАВЛЯЙТЕ ОСТАТКИ УПАКОВОЧНЫХ МАТЕРИАЛОВ ДОМА, БЕЗ ПРИСМОТРА. РАЗДЕЛИТЕ УПАКОВОЧНЫЕ МАТЕРИАЛЫ ПО ТИПУ И СДАЙТЕ ИХ В БЛИЖАЙШИЙ ПУНКТ СБОРА ВТОРСЫРЬЯ.



НЕОБХОДИМО ВЫПОЛНИТЬ ПОДКЛЮЧЕНИЕ К ЗАЗЕМЛЕНИЮ СОГЛАСНО НОРМАМ БЕЗОПАСНОСТИ ДЛЯ ЭЛЕКТРИЧЕСКИХ СИСТЕМ. **ИЗГОТОВИТЕЛЬ ОТКЛОНЯЕТ ЛЮБУЮ ОТВЕТСТВЕННОСТЬ ЗА УЩЕРБ ЛЮДЯМ ИЛИ ИМУЩЕСТВУ, СТАВШИЙ ПОСЛЕДСТВИЕМ НЕВЫПОЛНЕННОГО ИЛИ НЕИСПРАВНОГО ПОДКЛЮЧЕНИЯ К СИСТЕМЕ ЗАЗЕМЛЕНИЯ.**



ЕСЛИ МАШИНА УСТАНОВЛИВАЕТСЯ НА ПОЛЫ С ПОКРЫТИЕМ, ТО НЕОБХОДИМО ОБРАТИТЬ ВНИМАНИЕ НА ТО, ЧТОБЫ ПРОЕМЫ В НИЖНЕЙ ЧАСТИ НЕ БЫЛИ ЗАСЛОНЕНЫ.

ПОСЛЕ КАЖДОГО ИСПОЛЬЗОВАНИЯ ВЫКЛЮЧАЙТЕ ПОСУДОМОЕЧНУЮ МАШИНУ, ЧТОБЫ УСТРАНИТЬ НАПРАСНОЕ ПОТРЕБЛЕНИЕ ЭЛЕКТРОЭНЕРГИИ.



СПИСАННОЕ ОБОРУДОВАНИЕ ДОЛЖНО БЫТЬ ПРИВЕДЕНО В СОСТОЯНИЕ, НЕ ПОЗВОЛЯЮЩЕЕ ЕГО ИСПОЛЬЗОВАНИЕ. ОТРЕЖЬТЕ КАБЕЛЬ ПИТАНИЯ, ПРЕДВАРИТЕЛЬНО ВЫНУВ ВИЛКУ ИЗ РОЗЕТКИ. ОБЕЗОПАСЬТЕ ТЕ ЧАСТИ МАШИНЫ, КОТОРЫЕ МОГУТ СТАТЬ ИСТОЧНИКОМ ОПАСНОСТИ ДЛЯ ДЕТЕЙ (ЗАМКИ, ДВЕРЦЫ И Т.Д.).



ДАННЫЙ ПРИБОР МАРКИРОВАН В СООТВЕТСТВИИ С **ЕВРОПЕЙСКОЙ ДИРЕКТИВОЙ 2002/96/ЕС**, WASTE ELECTRICAL AND ELECTRONIC EQUIPMENT - ДИРЕКТИВА ОБ ОТХОДАХ ОТ ЭЛЕКТРИЧЕСКОГО И ЭЛЕКТРОННОГО ОБОРУДОВАНИЯ (**WEEE**).

УБЕДИТЕСЬ, ЧТО ДАННОЕ ИЗДЕЛИЕ ПРАВИЛЬНО СДАЕТСЯ В ПУНКТ ВТОРСЫРЬЯ. ПОЛЬЗОВАТЕЛЬ ДОЛЖЕН ВНЕСТИ СВОЙ ВКЛАД В ПРЕДОТВРАЩЕНИЕ ВОЗМОЖНЫХ ПОСЛЕДСТВИЙ ДЛЯ ОКРУЖАЮЩЕЙ СРЕДЫ И ЗДОРОВЬЯ.



СИМВОЛ  НА САМОМ ИЗДЕЛИИ ИЛИ В СОПРОВОЖДАЮЩЕЙ ЕГО ДОКУМЕНТАЦИИ ОБОЗНАЧАЕТ, ЧТО ДАННОЕ ИЗДЕЛИЕ НЕ ДОЛЖНО РАССМАТРИВАТЬСЯ КАК БЫТОВЫЕ ОТХОДЫ, А ДОЛЖНО СДАВАТЬСЯ В СООТВЕТСТВУЮЩИЙ ПУНКТ СБОРА ИСПОЛЬЗОВАННЫХ ЭЛЕКТРИЧЕСКИХ И ЭЛЕКТРОННЫХ ПРИБОРОВ.

СДАЙТЕ ПРИБОР, СОБЛЮДАЯ МЕСТНЫЕ НОРМЫ ПО УТИЛИЗАЦИИ ОТХОДОВ. ДЛЯ ДОПОЛНИТЕЛЬНОЙ ИНФОРМАЦИИ ПО ПЕРЕРАБОТКЕ, УТИЛИЗАЦИИ И ПОВТОРНОМУ ИСПОЛЬЗОВАНИЮ ЭТОГО ИЗДЕЛИЯ ОБРАЩАЙТЕСЬ В МЕСТНЫЕ ОРГАНЫ, СЛУЖБУ ВЫВОЗА БЫТОВЫХ ОТХОДОВ ИЛИ ЖЕ В МАГАЗИН, В КОТОРОМ БЫЛ КУПЛЕН ДАННЫЙ ПРИБОР.

В СЛУЧАЕ НЕИСПРАВНОЙ РАБОТЫ ОТКЛЮЧИТЕ ПОСУДОМОЕЧНУЮ МАШИНУ ОТ ЭЛЕКТРИЧЕСКОЙ СЕТИ И ЗАКРОЙТЕ ВОДОПРОВОДНЫЙ КРАН.



НЕ ИСПОЛЬЗУЙТЕ ПРИБОРЫ, ПОЛУЧИВШИЕ ПОВРЕЖДЕНИЯ ВО ВРЕМЯ ПЕРЕВОЗКИ! В СЛУЧАЕ СОМНЕНИЙ ОБРАТИТЕСЬ К ВАШЕМУ ДИСТРИБЬЮТОРУ. ДАННЫЙ ПРИБОР ДОЛЖЕН УСТАНАВЛИВАТЬСЯ И ПОДКЛЮЧАТЬСЯ В СООТВЕТСТВИИ С ИНСТРУКЦИЯМИ, ПРЕДОСТАВЛЕННЫМИ ИЗГОТОВИТЕЛЕМ ИЛИ КВАЛИФИЦИРОВАННЫМ ПЕРСОНАЛОМ.



ПОСУДОМОЕЧНОЙ МАШИНОЙ ДОЛЖНЫ ПОЛЬЗОВАТЬСЯ ТОЛЬКО ВЗРОСЛЫЕ. ИСПОЛЬЗОВАНИЕ ЛЮДЬМИ С ОГРАНИЧЕННЫМИ ФИЗИЧЕСКИМИ И/ИЛИ УМСТВЕННЫМИ ВОЗМОЖНОСТЯМИ ДОПУСКАЕТСЯ ЛИШЬ ТОЛЬКО ПОД НАБЛЮДЕНИЕМ ЛИЦА, ОТВЕЧАЮЩЕГО ЗА ИХ БЕЗОПАСНОСТЬ.

НЕ ДОПУСКАЙТЕ ДЕТЕЙ К МОЮЩИМ СРЕДСТВАМ И К МАТЕРИАЛАМ УПАКОВКИ (ПОЛИЭТИЛЕНОВЫЕ ПАКЕТЫ, ПОЛИСТИРОЛ И Т.Д.), НЕ ПОЗВОЛЯЙТЕ ИМ ПРИБЛИЖАТЬСЯ К ПОСУДОМОЕЧНОЙ МАШИНЕ И ИГРАТЬ С НЕЙ. ВНУТРИ МАШИНЫ МОГУТ ЗАДЕРЖИВАТЬСЯ ОСТАТКИ МОЮЩЕГО СРЕДСТВА, КОТОРОЕ МОЖЕТ НАНЕСТИ НЕПОПРАВИМЫЙ УЩЕРБ ГЛАЗАМ, РТУ И ГОРЛУ С ВОЗМОЖНЫМ УДУШЕНИЕМ.



НЕ ПОЛЬЗУЙТЕСЬ ТАКИМИ РАСТВОРИТЕЛЯМИ, КАК СПИРТ ИЛИ СКИПИДАР, КОТОРЫЕ МОГУТ ПРИВЕСТИ К ВЗРЫВУ.

НЕ ЗАГРУЖАЙТЕ ПОСУДУ, ИСПАЧКАННУЮ ПЕПЛОМ, ВОСКОМ, КРАСКАМИ.

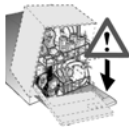

НЕ ОПИРАЙТЕСЬ И НЕ САДИТЕСЬ НА ОТКРЫТУЮ ДВЕРЦУ ПОСУДОМОЕЧНОЙ МАШИНЫ, ТАК КАК ЭТО ВЫЗОВЕТ ЕЕ ОПРОКИДЫВАНИЕ С ВЫТЕКАЮЩЕЙ ОПАСНОСТЬЮ ДЛЯ ЛЮДЕЙ.

НЕ ОСТАВЛЯЙТЕ ДВЕРЦУ МАШИНЫ ОТКРЫТОЙ, ТАК КАК О НЕЕ МОЖНО СПОТКНУТЬСЯ.



НЕ ПЕЙТЕ ВОДУ, КОТОРАЯ МОЖЕТ ОСТАТЬСЯ В ПОСУДЕ ИЛИ В САМОЙ МАШИНЕ В КОНЦЕ ПРОГРАММЫ МОЙКИ И ДО НАЧАЛА СУШКИ.



НОЖИ И ДРУГИЕ ОСТРЫЕ ПРЕДМЕТЫ ЗАГРУЖАЙТЕ В КОРЗИНУ ЛЕЗВИЕМ ВНИЗ ИЛИ КЛАДИТЕ ИХ ГОРИЗОНТАЛЬНО В ВЕРХНИЮ КОРЗИНУ. БУДЬТЕ ВНИМАТЕЛЬНЫ: НЕ ПОРЕЖЬТЕСЬ, И СЛЕДИТЕ, ЧТОБЫ ОСТРЫЕ КОНЦЫ ПРИБОРОВ НЕ ТОРЧАЛИ ИЗ КОРЗИНЫ.



МОДЕЛИ АППАРАТОВ С ФУНКЦИЕЙ AQUASTOP

AQUASTOP – СПЕЦИАЛЬНОЕ УСТРОЙСТВО, ОБЕСПЕЧИВАЮЩЕЕ ЗАЩИТУ ОТ ПРОТЕЧЕК. AQUASTOP ПЕРЕКРЫВАЕТ ПОДАЧУ ВОДЫ В СЛУЧАЕ ОБНАРУЖЕНИЯ ПРОТЕЧКИ. ЕСЛИ ФУНКЦИЯ AQUASTOP АКТИВИРОВАЛАСЬ, ВЫЗОВИТЕ КВАЛИФИЦИРОВАННОГО СПЕЦИАЛИСТА ДЛЯ ОБНАРУЖЕНИЯ ПРИЧИНЫ НЕИСПРАВНОСТИ И ПОЧИНКИ УСТРОЙСТВА.

В МОДЕЛЯХ, ОСНАЩЕННЫХ AQUASTOP, В ПОДВОДЯЩИЙ ШЛАНГ ВСТРОЕН ЭЛЕКТРОМАГНИТНЫЙ КЛАПАН. НЕ ПЕРЕРЕЗАЙТЕ ШЛАНГ И НЕ ДОПУСКАЙТЕ, ЧТОБЫ КЛАПАН ПОГРУЖАЛСЯ В ВОДУ. В СЛУЧАЕ ПОВРЕЖДЕНИЯ ПОДВОДЯЩЕГО ШЛАНГА ОТКЛЮЧИТЕ АППАРАТ ОТ ЭЛЕКТРОСЕТИ И ПЕРЕКРОЙТЕ ПОДАЧУ ВОДЫ.



СРАЗУ ЖЕ ПОСЛЕ УСТАНОВКИ ПОСУДОМОЕЧНОЙ МАШИНЫ ПРОИЗВЕДИТЕ ЭКСПРЕСС-ТЕСТИРОВАНИЕ РАБОТЫ АППАРАТА В СООТВЕТСТВИИ С ДАННОЙ ИНСТРУКЦИЕЙ. ЕСЛИ АППАРАТ НЕ РАБОТАЕТ ДОЛЖНЫМ ОБРАЗОМ, ОТКЛЮЧИТЕ ЕГО ОТ ЭЛЕКТРОСЕТИ И ВЫЗОВИТЕ СЕРВИСНУЮ СЛУЖБУ. НЕ ПЫТАЙТЕСЬ ЧИНИТЬ АППАРАТ САМОСТОЯТЕЛЬНО!



ПОСУДОМОЕЧНАЯ МАШИНА СООТВЕТСТВУЕТ ВСЕМ ТРЕБОВАНИЯМ, ВЫТЕКАЮЩИМ ИЗ ДЕЙСТВУЮЩИХ ПРЕДПИСАНИЙ И НОРМАТИВОВ ПО ТЕХНИКЕ БЕЗОПАСНОСТИ ПРИ РАБОТЕ С ЭЛЕКТРОПРИБОРАМИ. ВСЕ ТЕХНИЧЕСКИЕ ОСМОТРЫ ДОЛЖНЫ ПРОИЗВОДИТЬСЯ КВАЛИФИЦИРОВАННЫМ И УПОЛНОМОЧЕННЫМ СПЕЦИАЛИСТОМ-ТЕХНИКОМ. РЕМОНТ, ВЫПОЛНЕННЫЙ НЕУПОЛНОМОЧЕННЫМ ЛИЦОМ, МОЖЕТ ПРИВЕСТИ К ПОТЕНЦИАЛЬНОЙ ОПАСНОСТИ ДЛЯ ПОЛЬЗОВАТЕЛЯ, А ТАКЖЕ ЛИШАЕТ ПРАВА НА ГАРАНТИЙНЫЙ РЕМОНТ!

Производитель не несет никакой ответственности за ущерб, причиненный лицам или имуществу в результате несоблюдения вышеуказанных инструкций, попытки заменить хотя бы один из оригинальных компонентов аппарата, а также вследствие применения неоригинальных запасных частей и комплектующих.



2. Монтаж и подключение

Удалите полистироловые стопоры корзин.

Поставьте машину в выбранное место. Посудомоечная машина может прилегать боковинами или задней панелью к мебели или к стенам. Если посудомоечная машина устанавливается рядом с сильным источником тепла, то между ней и источником необходимо будет проложить теплоизоляционную панель, чтобы предотвратить перегрев и неисправности. Для обеспечения устойчивости выполняйте встроенную установку машины в нижнем положении или же под сплошными столешницами кухонной мебели, привинчивая ее к расположенной рядом мебели или же к столешнице кухни. Для облегчения установки наливной и сливной шланги могут поворачиваться в любое направление. Обратите внимание на то, чтобы они не перегибались и не зажимались, а также не были слишком натянуты. Убедитесь, что было затянато резьбовое кольцо после поворота шланга в нужное положение. Для прохождения шлангов и электрического кабеля необходимо просверлить отверстие с мин. Ø 8 см.

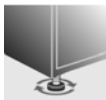

Выровняйте машину на полу при помощи специальных регулировочных ножек. Эта операция крайне необходима для обеспечения исправной работы посудомоечной машины.



Категорически запрещается устанавливать посудомоечную машину под стеклокерамической кухонной плитой.

Посудомоечную машину можно устанавливать под обычной кухонной плитой при условии, что столешница кухонной мебели **сплошная**, а сама машина и столешница **правильно установлены и закреплены**, чтобы **не вызывать** никаких **опасных ситуаций**.

В случае установки посудомоечной машины в отсеке, соседствующем с другим электробытовым прибором, необходимо **тщательно соблюдать требования производителя электробытового прибора** (минимальное расстояние, способ установки и т.д.).



Посудомоечная машина снабжена лишь одной задней ножкой, которая регулируется винтом, находящимся внизу, в передней части машины.

2.1 Подключение к водопроводу



Во избежание риска нанесения ущерба Если кран новый или же долгое время не использовался, проверьте воду на прозрачность и на отсутствие примесей (возможных осадков и загрязнений), могущих повредить аппарат. **Посудомоечную машину следует подключать к водопроводу только с помощью исправных и новых труб. Старые и поврежденные трубы использовать нельзя!**



ПОДКЛЮЧЕНИЕ К ВОДОПРОВОДУ

Присоедините подводящую трубу к водопроводу (крану для холодной воды) с помощью гайки $\frac{3}{4}$ " , установите между ними фильтр **А**, который прилагается к аппарату. **Вручную плотно привинтите трубу к крану и затем закрепите поворотом на $\frac{1}{4}$ с помощью плоскогубцев.**

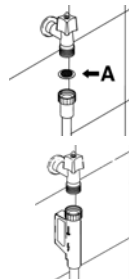

У моделей с системой AQUASTOP подводящая труба оснащена фильтром.

Аппарат можно подключить к горячему водопроводу, **если температура горячей воды не превышает 60°C**. В этом случае время выполнения программы будет сокращено приблизительно на 20 минут, но эффект мытья несколько уменьшится. При подключении горячей воды следуйте всем рекомендациям по подключению к холодной воде.



ПОДКЛЮЧЕНИЕ К СЛИВУ (КАНАЛИЗАЦИИ)

Отводящая труба присоединяется или к канализационной трубе диаметром **не менее 4 см**, или же отводится в раковину с помощью пластикового колена таким образом, чтобы труба не пережималась и не перегибалась. Пластиковое колено сгибает трубу и обеспечивает лучшее прилегание к раковине. Важно, чтобы труба была хорошо закреплена и не падала на пол. Для этого в пластиковом колене имеется отверстие для крепежа к крану или на стену.

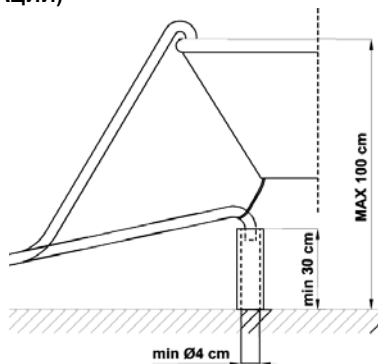

Свободный конец отводящей трубы должен находиться на высоте **не менее 30 и не более 100 см** над уровнем пола и не должен быть погружен в воду. Если вы используете удлиненную трубу – удлинения должны быть установлены горизонтально, – ее длина не должна превышать 3 м. Максимально допустимая высота для подключения к канализации составляет **85 см**.



2.2 Электрическое подключение и предупреждения



УБЕДИТЕСЬ, ЧТО НАПРЯЖЕНИЕ И ЧАСТОТА СЕТИ СООТВЕТСТВУЮТ ЗНАЧЕНИЯМ, ПРИВЕДЕННЫМ НА ИДЕНТИФИКАЦИОННОЙ ТАБЛИЧКЕ МАШИНЫ, РАСПОЛОЖЕННОЙ НА ПЕРЕДНЕЙ КРОМКЕ ДВЕРЦЫ.



ВИЛКА КАБЕЛЯ ПИТАНИЯ И РОЗЕТКА ДОЛЖНЫ БЫТЬ ОДНОТИПНЫМИ, СООТВЕТСТВУЮЩИМИ ДЕЙСТВУЮЩИМ НОРМАМ В ОБЛАСТИ ЭЛЕКТРИЧЕСКИХ СИСТЕМ.

ПОСЛЕ УСТАНОВКИ ВИЛКА ДОЛЖНА БЫТЬ ДОСТУПНОЙ.

НИКОГДА НЕ ОТКЛЮЧАЙТЕ ВИЛКУ, ДЕРГАЯ ЗА КАБЕЛЬ.

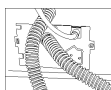

В СЛУЧАЕ ПОВРЕЖДЕНИЯ КАБЕЛЯ ПИТАНИЯ НЕОБХОДИМО ВЫПОЛНИТЬ ЕГО ЗАМЕНУ СИЛАМИ ИЗГОТОВИТЕЛЯ ИЛИ ОФИЦИАЛЬНОГО СЕРВИСНОГО ЦЕНТРА. ПОСЛЕ ЗАМЕНЫ КАБЕЛЯ ПИТАНИЯ УБЕДИТЕСЬ В ПРАВИЛЬНОМ КРЕПЛЕНИИ АНКЕРНОЙ СКОБЫ КАБЕЛЯ.



ИЗБЕГАЙТЕ ИСПОЛЬЗОВАНИЕ ПЕРЕХОДНИКОВ ИЛИ ТРОЙНИКОВ, ТАК КАК ОНИ СПОСОБНЫ ВЫЗВАТЬ ПЕРЕГРЕВ ИЛИ ПЕРЕГОРАНИЕ.

ЕСЛИ МАШИНА ОБОРУДОВАНА КАБЕЛЕМ ПИТАНИЯ БЕЗ ВИЛКИ:



ПРЕДУСМОТРИТЕ НА ЛИНИИ ПИТАНИЯ МАШИНЫ ВСЕПОЛЮСНЫЙ ВЫКЛЮЧАТЕЛЬ С РАССТОЯНИЕМ РАЗМЫКАНИЯ КОНТАКТОВ РАВНЫМ ИЛИ БОЛЬШЕ **3,5 мм**, РАСПОЛОЖЕННЫЙ В ЛЕГКОДОСТУПНОМ МЕСТЕ.



ПОДКЛЮЧЕНИЕ К ЭЛЕКТРИЧЕСКОЙ СЕТИ ДОЛЖНО ВЫПОЛНЯТЬСЯ **ЛИШЬ ТОЛЬКО СИЛАМИ КВАЛИФИЦИРОВАННОГО СПЕЦИАЛИСТА**, ПО ПРИВЕДЕННОЙ НИЖЕ СХЕМЕ, В СООТВЕТСТВИИ С ДЕЙСТВУЮЩИМ ЗАКОНОДАТЕЛЬСТВОМ.

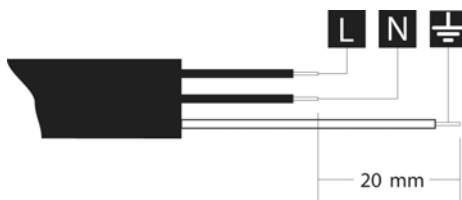

L = коричневый
N = синий
⊕ = желто-зеленый



Замена кабеля питания должна выполняться изготовителем или официальным сервисным центром, чтобы предотвратить любую опасность.



ТОЛЬКО ДЛЯ ВЕЛИКОБРИТАНИИ:



ДАННЫЙ ПРИБОР ДОЛЖЕН БЫТЬ ПОДКЛЮЧЕН К ЗАЗЕМЛЕНИЮ.

Замена предохранителя

Если вилка для подключения к сети оборудована предохранителем **BS 1363A 13A**, то для его замены используйте одобренный предохранитель **A.S.T.A.** типа **BS 1362** и действуйте следующим образом:

1. Снимите крышку **A** и предохранитель **B**.
2. Вставьте новый предохранитель в крышку.
3. Вставьте крышку с предохранителем в вилку.

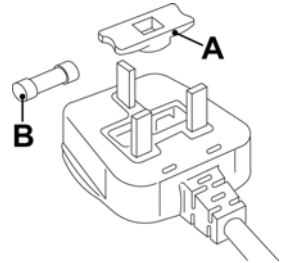

После замены предохранителя правильно установите крышку в вилку. При отсутствии крышки вилка не должна использоваться до тех пор, пока не будет установлена пригодная запасная крышка.

Пригодные запасные части определяются по цвету гнезда крышки или по надписи, находящейся у основания вилки, с названием цвета.

Запасные крышки можно приобрести у местных дистрибьюторов электротоваров.



3. Описание панели управления

3.1 Верхняя панель

Все кнопки управления размещены на верхней панели. Включение посудомоечной машины, программирование, выключение и другие операции можно осуществлять, только если дверца аппарата открыта.



1	КНОПКА ВКЛЮЧЕНИЯ/ВЫКЛЮЧЕНИЯ Эта кнопка включает аппарат.
2	ИНДИКАТОРЫ ВЫБРАННОЙ ПРОГРАММЫ Когда индикатор светится, это означает, что данная программа была выбрана или же свидетельствует о наличии неисправности.
3	КНОПКА ВЫБОРА ПРОГРАММЫ Последовательно нажимая на кнопку, вы можете выбрать программу мытья.
4	ИНДИКАТОР НАЛИЧИЯ СОЛИ (только на некоторых моделях) Данная лампочка светится, когда емкость для соли пуста.
5	ИНДИКАТОР НАЛИЧИЯ СРЕДСТВА ДЛЯ ОПОЛАСКИВАНИЯ (только на некоторых моделях) Данная лампочка светится, когда заканчивается ополаскиватель.
6	КНОПКА ФУНКЦИИ "3/1" (только на некоторых моделях) Нажимая эту кнопку, включается функция использования моющих средств типа 3/1.
7	ИНДИКАТОР ФУНКЦИИ "3/1" (только на некоторых моделях) Горящий индикатор обозначает, что функция включена.
8	КНОПКА ЗАДЕРЖКА ПУСКА (только на некоторых моделях) Нажатием этой кнопки можно задержать пуск программы на 3, 6 или 9 часов.
9	ИНДИКАТОРЫ ЗАДЕРЖКИ ПУСКА (только в некоторых моделях) Включение индикатора означает, что была выбрана задержка пуска на 3, 6 или 9 часов.

УСТАНОВКА ПРОГРАММЫ МЫТЬЯ И ВКЛЮЧЕНИЕ АППАРАТА

Для выбора соответствующей программы мытья посуды, пожалуйста, изучите приведенную ниже таблицу программ для определенных видов посуды и степеней загрязненности.



После того как вы выбрали из таблицы нужную программу:

- нажмите на кнопку **включения/выключения (1)** и подождите, пока не загорится **индикатор выбранной программы (2)**;
- нажимайте на **кнопку выбора программы (3)**, до тех пор пока не загорится индикатор желаемой программы;
- закройте дверцу; приблизительно через **2"** ваш аппарат автоматически начнет работать. Во время выполнения программы мигает **индикатор** соответствующей программы, означая выполнение программы.

ПРОГРАММА, № И СИМВОЛ ПРОГРАММЫ	ВИД ПОСУДЫ И СТЕПЕНЬ ЗАГРЯЗНЕНИЯ	ВЫПОЛНЕНИЕ ПРОГРАММЫ	ПРОДОЛЖИТЕЛЬНОСТЬ		РАСХОД	
			МИНУТЫ (2)	ВОДА, л (1)	ТОК, кВтч (2)	
1  ЗАМАЧИВАНИЕ	Кастрилы и посуда для последующего мытья	Предварительное мытье холодной водой	9'	5	0,02	
2  ЭКО (*) EN 50242	Среднезагрязненная посуда сразу после использования	Мытье при 50°C Холодное полоскание Полоскание при 65°C Сушка	125'	13	1,01	
3  СТАНДАРТНАЯ ПРОГРАММА	Среднезагрязненная посуда	Предварительное мытье холодной водой Мытье при 65°C Холодное полоскание Полоскание при 68°C Сушка	80'	17	1,20	
4  ИНТЕНСИВНАЯ МОЙКА ЭКСПРЕСС	Смешанная посуда с обычным загрязнением, не засохшая	Мытье при 65°C Холодное полоскание Полоскание при 70°C	50'	10	1,20	
5  ИНТЕНСИВНАЯ ПРОГРАММА	Сильнозагрязненная посуда, кастрюли, сковороды, прочая посуда, кроме хрупких предметов	Предварительное Мытье при 45°C Мытье при 70°C 2 холодных полоскания Полоскание при 70°C Сушка	105'	20	1,50	

Выполняйте замачивание **только** с частичной загрузкой.

Функция “3/1” (6) и **ЗАДЕРЖКА ЗАПУСКА (8)** не могут использоваться с программой **замачивания**.

(*) Тестируемая программа в соответствии с требованиями стандарта **EN 50242**.

- (1) Средний расход электроэнергии с использованием устройства для смягчения, установленного в **положение 2**.
- (2) Продолжительность программы и расход электроэнергии могут меняться в зависимости от температуры воды и окружающего воздуха, количества и степени загрязненности посуды.



Цикл мытья не будет начат, если дверца посудомоечной машины останется открытой или будет неплотно закрыта.



3.2 Программы мытья



До начала мытья посуды убедитесь, что:

- кран для подачи воды **открыт**;
- оптимальное количество **моющего средства** добавлено в дозатор;
- посуда в корзинах **правильно установлена**;
- разбрызгиватели **могут двигаться без помех**;
- дверца аппарата **плотно и надежно закрыта**.

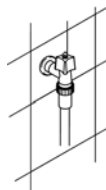

КНОПКА ФУНКЦИИ "3/1"

(может использоваться во всех программах, кроме замачивания)

Нажимая кнопку **(6)**, включается функция **"3/1"**, о чем свидетельствует загорание соответствующего индикатора. Эта функция разработана для применения моющих средств (в виде порошка или таблеток), в состав которых входят вещества, заменяющие восстанавливающую соль и ополаскиватель. На рынке они известны под названием моющих средств "3 в 1" или "тройного действия". В этом случае посудомоечная машина использует средство наилучшим образом, и не расходует соль и ополаскиватель, уже имеющиеся в машине.

Примечание: если была нажата кнопка **"3/1"**, а бачки соли и ополаскивателя пусты, то соответствующие индикаторы будут гореть, что является совершенно нормальным.

ЗАДЕРЖКА ВЫПОЛНЕНИЯ ПРОГРАММЫ (только на некоторых моделях)
(могут использоваться во всех программах, исключая замачивание)

Можно задержать начало выполнения программы на **3, 6** или **9 часов**.

Таким образом, вы можете использовать посудомоечную машину в наиболее удобное для вас время.

После выбора необходимой программы нажмите кнопку **ЗАДЕРЖКА ПУСКА (8)** для выбора необходимого вам времени. Загорится соответствующий индикатор **ЗАДЕРЖКА ПУСКА (9)**.

В случае, если вы хотите выйти из этой процедуры без введения задержки пуска, нажимайте кнопку до тех пор, пока не погаснут три индикатора.

В конце цикла процедура автоматически выключится, поэтому, в случае необходимости, для следующей программы процедуру необходимо будет выбрать заново.



ОТМЕНА ТЕКУЩЕЙ ПРОГРАММЫ

- Для того чтобы отменить текущую программу, откройте дверцу и в течение нескольких секунд удерживайте нажатой **кнопку выбора программы (3)**, до тех пор пока не начнут одновременно светиться **индикаторы программ 4 и 5** (на дисплее высветится «end»).



- Закройте дверцу.
- Примерно через 1 минуту аппарат перейдет на конец программы мытья.

ИЗМЕНЕНИЕ ПРОГРАММЫ

Чтобы изменить выполняемую программу, откройте дверцу и выберите новую программу мытья. После того как вы закроете дверцу, посудомоечная машина автоматически начнет выполнение новой программы.



ЭКОНОМИЯ ЭЛЕКТРОЭНЕРГИИ И ЗАЩИТА ОКРУЖАЮЩЕЙ СРЕДЫ

- *Всегда старайтесь запускать полностью загруженную посудомоечную машину.*
- *Перед загрузкой посуды в аппарат не мойте ее под проточной водой.*
- *Используйте наиболее подходящую для данного типа посуды и степени ее загрязненности программу мытья.*
- *Не используйте замачивания.*
- *По возможности подключите аппарат к источнику горячей воды (до 60°C).*

СОКРАЩЕНИЕ РАСХОДА МОЮЩИХ СРЕДСТВ И ЗАБОТА ОБ ОКРУЖАЮЩЕЙ СРЕДЕ

Содержащиеся в моющих средствах фосфатные соединения наносят ущерб окружающей среде. Во избежание избыточного использования моющих средств и с целью экономии электроэнергии следуйте данным советам:

- *Хрупкую посуду мойте отдельно от более устойчивой к агрессивным моющим средствам и высоким температурам посуды;*
- *Не лейте моющее средство непосредственно на посуду.*



После вынужденного открывания посудомоечной машины программа мытья приостанавливается. Мигает соответствующий индикатор, и раздается звуковой сигнал, оповещающий о том, что программы не была выполнена до конца. Прежде чем закрыть дверцу и продолжить программу, **подождите 1 минуту**. После правильного и плотного закрытия дверцы аппарата, программа будет вновь запущена с того момента, когда она была прервана. Пользоваться вынужденным открыванием дверцы **только в крайних случаях**, так как подобные действия могут отрицательно повлиять на результаты мытья посуды.



ЗАВЕРШЕНИЕ ЦИКЛА

В конце цикла мытья посуды раздается короткий звуковой сигнал, **индикаторы 4 и 5** начинают мигать (на дисплее высвечивается «end»).



Для отключения посудомоечной машины откройте дверцу и нажмите на клавишу **включения/выключения (1)**.

РАЗГРУЗКА ПОСУДОМОЕЧНОЙ МАШИНЫ

После завершения мытья посуды советуем подождать не менее **20 минут**, чтобы посуда остыла. **Рекомендуем** сначала освободить нижнюю корзину с целью предотвращения попадания возможных оставшихся капель воды из верхней корзины в нижнюю корзину, а затем разгрузить верхнюю корзину.



4. Управление аппаратом

После правильной установки аппарата подготовьте его к работе следующим образом:

- настройте устройство для смягчения воды;
- добавьте соль;
- добавьте моющее средство и средство для ополаскивания.

4.1 Использование устройства для смягчения воды



Жесткая вода оставляет белые разводы на посуде, и со временем посуда может потерять блеск. Аппарат оснащен специальным устройством для смягчения воды, в котором используются соли, предназначенные для устранения известкового налета и снижения жесткости воды. Посудомоечная машина предварительно настроена на уровень жесткости воды **3** (средняя жесткость составляет **41-60 dF – 24-31 dH**).

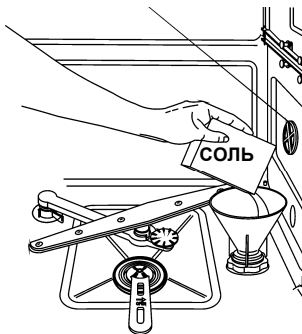

Если вы пользуетесь водой средней жесткости, емкость для соли следует пополнять примерно один раз на **20 циклов** мытья. Емкость для соли рассчитана примерно на **1,5 кг** соли в гранулах. Емкость для соли находится на дне аппарата. После снятия нижней корзины открутите крышку контейнера, повернув ее против часовой стрелки, и заполните емкость солью с использованием прилагаемой воронки. Перед тем как завинтить крышку, уберите остатки соли около отверстия емкости.



- Если вы используете аппарат в первый раз, кроме соли, следует добавить в емкость **1 литр воды**.
- Каждый раз после засыпания соли в емкость, убедитесь, что **крышка плотно и надежно закрыта**. Смесь воды и моющего средства не должна проникать в емкость для соли, так как это может помешать работе устройства для смягчения воды. В случае попадания смеси воды и моющего средства в емкость для соли гарантия на аппарат не распространяется.
- Используйте **только** специальную соль, предназначенную для посудомоечных машин. Если вы используете соль в таблетках, **никогда не заполняйте емкость до верха**.



- **Не используйте пищевую соль**, так как она содержит нерастворимые элементы, которые могут повредить восстановительную систему.
- **Пополнять емкость солью следует непосредственно перед началом программы мытья.** Таким образом, остатки солевого раствора будут устраняться водой во время процесса мытья. Если солевой раствор будет оставаться в баке аппарата в течение длительного времени, это может привести к появлению ржавчины.



Будьте внимательны: не перепутайте упаковки моющего вещества и соли для посудомоечной машины! Если вы добавите моющее вещество в емкость для соли, система смягчения воды будет повреждена.

РЕГУЛИРОВКА СМЯГЧИТЕЛЯ ВОДЫ

Данная посудомоечная машина оборудована устройством, позволяющим изменять регулировку смягчителя в зависимости от жесткости водопроводной воды.

В зависимости от моделей, селектор, который выполняет регулировку, может быть:

- внутри пластмассового резьбового кольца, которое находится на **правой** боковине, внутри машины;
- внутри смягчителя, сразу же под пробкой.

Оба варианта имеют **5** положений регулировки.





ТАБЛИЦА ЖЕСТКОСТИ ВОДЫ

ЖЕСТКОСТЬ ВОДЫ		УСТАНОВКА
в немецких единицах (°dH)	во французских единицах (°dF)	
0 - 4	0 - 7	№1, без соли
5 - 15	8 - 25	№ 1
16 - 23	26 - 40	№ 2
24 - 31	41 - 60	№ 3
32 - 47	61 - 80	№ 4
48 - 58	81 - 100	№ 5

Обратитесь в местную коммунальную службу по обеспечению водоснабжения и узнайте степень жесткости воды в вашей местности.

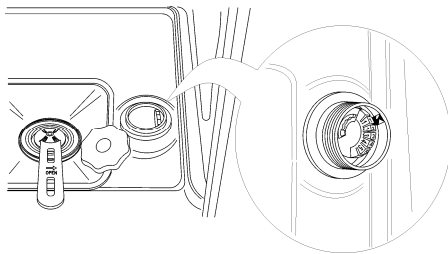
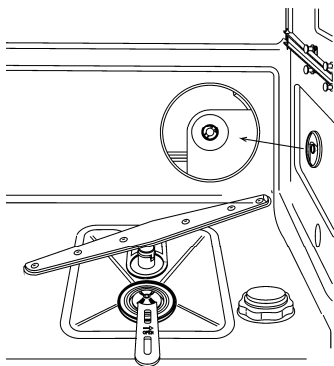
4.2 Использование емкостей для моющего средства и средства для ополаскивания

Дозировочная посуда для моющего средства и средства для полоскания находится на внутренней стороне дверцы. С левой стороны находится отделение для моющего средства, а с правой – отделение для средства для ополаскивания.

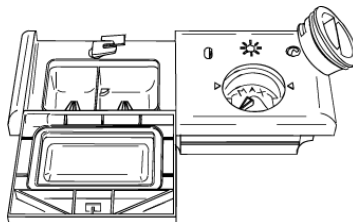

За исключением программы **ЗАМАЧИВАНИЕ**, перед каждым процессом мытья обязательно добавляйте требуемое количество моющего средства в дозатор. Средство для ополаскивания добавляйте только в случае необходимости.



ДОБАВЛЕНИЕ СРЕДСТВА ДЛЯ ОПОЛАСКИВАНИЯ

Средство для ополаскивания ускоряет процесс сушки и предотвращает появление пятен и известкового налета на посуде. Ополаскиватель автоматически добавляется в воду при последнем полоскании из дозатора, расположенного на внутренней стороне дверцы аппарата.

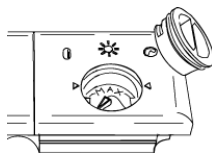

Добавление ополаскивателя:

- Откройте дверцу.
- Откройте крышку дозатора, повернув ее по направлению против часовой стрелки на $\frac{1}{4}$ оборота; снимите крышку.
- Заполните емкость средством для ополаскивания (приблизительно 140 см³). Следите при этом за оптическим указателем уровня жидкости, находящимся на крышке сбоку, он должен потемнеть. Пополнять емкость ополаскивателем следует тогда, когда оптический указатель снова станет прозрачным, либо тогда, когда загорается индикатор наличия средства для ополаскивания.
- Установите крышку обратно и поверните по направлению часовой стрелки.
- Перед тем как закрыть крышку, сотрите остатки средства тряпкой, так как наличие остатков средства для ополаскивания может привести к возникновению избыточной пены.

УСТАНОВКА ДОЗИРОВКИ СРЕДСТВА ДЛЯ ОПОЛАСКИВАНИЯ

Посудомоечная машина настроена на средний уровень жесткости воды. Дозировка средства устанавливается поворотом переключателя в выбранное положение: объем дозы средства соответствует выбранному номеру-позиции.

- Чтобы отрегулировать дозировку ополаскивателя, поверните крышку емкости на четверть по направлению против часовой стрелки и снимите крышку.
- С помощью отвертки установите переключатель в желаемое положение.
- Установите крышку обратно, поверните ее по направлению часовой стрелки.



- *Количество средства для ополаскивания может быть **увеличено**, если на посуде остается матовый налет, посуда теряет блеск, на ней остаются разводы.*
- *Если посуда липкая или на ней остались блестящие полосы, дозу необходимо **уменьшить**.*



ДОБАВЛЕНИЕ МОЮЩЕГО СРЕДСТВА

Чтобы открыть крышку емкости для моющего средства, требуется легкое нажатие на кнопку **Р**. Добавьте в емкость моющее средство, аккуратно закройте крышку. Емкость автоматически откроется в течение выполнения цикла мытья.

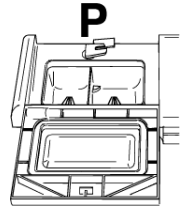
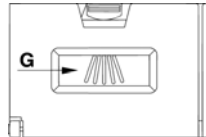
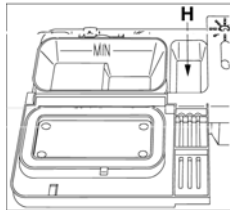

- Когда выбирается программа с горячей предварительной мойкой (см. таблицу программ), то насыпьте/налейте дополнительное количество моющего средства в отсек **G/H** (в зависимости от моделей).
 - Используйте **только** те моющие средства, которые предназначены специально для посудомоечных машин. Для достижения оптимальных результатов мытья используйте высококачественные средства.
 - Моющие вещества должны храниться в сухом месте для предотвращения образования влажных комков, которые могут отрицательно повлиять на результаты мытья. После открытия постарайтесь не хранить моющее средство слишком долго, так как со временем оно теряет свою эффективность.
 - Не используйте средства, предназначенные для ручного мытья посуды, так как они образуют много пены и могут отрицательно повлиять на функционирование аппарата.
 - Добавляйте оптимальное количество моющего средства. Если вы использовали недостаточное количество моющего средства, то загрязнения будут не полностью устранены, если же слишком много моющего средства, то это не улучшит качества мытья, а вызовет появление большого количества пены и загрязнение окружающей среды.
 - На рынке представлены различные виды моющих средств – жидкости, порошки, таблетки. Все они имеют различный химический состав. Некоторые моющие средства содержат **фосфаты** – другие средства содержат **натуральные энзимы**.
 - Моющие средства, содержащие **фосфаты**, наиболее эффективно устраняют жиры и загрязнения **при температурах выше 60 °C**.
 - Моющие средства на основе **энзимов** более эффективны при сравнительно низких температурах (**от 40 до 55 °C**), тщательно устраняют загрязнения органического происхождения и в дальнейшем, после использования, легко разлагаются. Используя моющие средства, содержащие энзимы, вы сможете достичь при невысоких температурах мытья таких же результатов, что и при температуре **65 °C**, но с применением традиционных моющих средств.
- Поэтому в целях защиты окружающей среды рекомендуем вам использовать моющие средства, **не содержащие фосфатов и соединений хлора**.



- **Моющие средства "3/1"**

Для использования моющих средств, включающих в свой состав соль и ополаскиватель, проверьте, оборудована ли посудомоечная машина **"кнопкой функции 3/1"** на странице **"Описание органов управления"**, после чего прочтите параграф, объясняющий ее применение.

Если это не так, то мы рекомендуем пользоваться традиционными средствами (моющее средство, соль и ополаскиватель по отдельности), так как при использовании средств **"3/1"** с традиционными циклами мойки могут возникнуть такие неприятности, как отложения белой патины, плохой результат сушки, остатки на посуде.



Если вы добавите моющее средство в отделение, предназначенное для добавления ополаскивателя, даже в виде жидкости, аппарат может выйти из строя.

4.3 Общие положения и рекомендации по безопасности



Перед первым использованием вашей посудомоечной машины обязательно внимательно ознакомьтесь с нижеприведенными рекомендациями относительно **типа посуды** и способа ее **загрузки** в аппарат.

Как правило, нет серьезных ограничений касательно типа посуды, но в отдельных случаях следует принимать во внимание характеристики посуды.

До начала загрузки посуды в корзины важно выполнить следующее:

- устранить крупные остатки пищи, такие как кости, рыбные косточки и т. п., которые могут попасть в фильтр или насос и повредить их;
- замочить посуду или сковороды, в которых осталась присохшая или пригоревшая пища. Затем загрузите посуду в НИЖНЮЮ КОРЗИНУ.

Не требуется предварительно мыть посуду под проточной водой до загрузки ее в корзины, так как это приводит лишь к ненужным затратам воды.

Правильная загрузка посуды необходима для достижения оптимальных результатов мытья.

**ВНИМАНИЕ!**

- Убедитесь, что посуда правильно установлена, не перевернулась и не ограничивает вращение разбрызгивателей во время мытья.
- Не загружайте слишком маленьких предметов в корзину, так как они могут упасть и заблокировать работу разбрызгивателей или насоса.
- Чашки, маленькие миски, стаканы, бокалы всегда устанавливайте дном вверх. Чтобы вода могла стечь из небольших углублений на поверхности посуды, устанавливайте ее немного наклонив.
- Не ставьте посуду или приборы один на другой или так, чтобы они перекрывали друг друга.
- Не ставьте стаканы слишком близко, так как они могут получить повреждения при соприкосновении или же после мытья на них могут остаться пятна.

Убедитесь, что посуда, загружаемая в аппарат, предназначена для мытья в посудомоечной машине!

Предметы не предназначенные для мытья в посудомоечной машине:

- **Деревянные тарелки:** и прочие виды посуды из дерева: высокие температуры мытья могут повредить такую посуду.
- **Посуда ручной работы:** очень редко подходит для мытья в посудомоечной машине. Относительно высокая температура и средства для мытья могут ей навредить.
- **Пластмассовая посуда:** может потерять форму. Термоустойчивую пластмассовую посуду можно мыть в посудомоечной машине, но устанавливать ее следует только в верхнюю корзину.
- **Посуда из меди, олова, цинка, латуни:** могут появиться разводы.
- Предметы, выполненные из **анодированного алюминия**, могут потерять цвет.
- **Серебряная посуда:** может покрыться разводами и потускнеть.
- **Стекло и хрусталь:** в основном допускается мытье данного вида посуды в посудомоечной машине. Однако отдельные виды стекла и хрусталя могут потускнеть и потерять блеск после неоднократного мытья. Для данных предметов мы рекомендуем использовать программу самого бережного мытья.
- **Декоративные посуда:** краски могут быть такого качества, что обеспечивают устойчивость к механическому мытью на срок своего действия. Однако чувствительные краски могут побледнеть при частом мытье. Если вы сомневаетесь в устойчивости красок покрытия отдельных предметов, то проверить это можно следующим образом: в течение месяца постоянно мойте один-два предмета посуды.



4.4 Использование корзин для посуды

Аппарат может вместить стандартный столовый комплект на **10 персон**, включая сервировочную посуду.

НИЖНЯЯ КОРЗИНА

Так как вода из нижнего разбрызгивателя поступает под сильным напором, то нижнюю корзину лучше использовать для сильно загрязненной посуды.

Возможны различные комбинации загрузки посуды, но она должна лежать так, чтобы струя воды из нижнего разбрызгивателя беспрепятственно попадала на загрязненные поверхности.

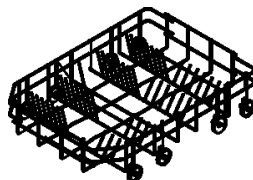

С фиксированными опорами

Нижняя корзина оборудована опорами, которые можно опустить для наилучшего использования имеющегося пространства.

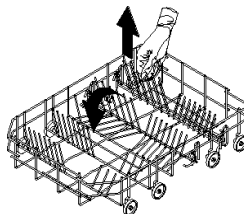

Со вставками

ЗАГРУЗКА НИЖНЕЙ КОРЗИНЫ

Аккуратно установите мелкие, глубокие и десертные тарелки вертикально. Кастрюли, сковороды и крышки поверните дном вверх. Тарелки для второго блюда и десертные следует устанавливать в специальные держатели, оставляя между посудой немного места.

Примеры загрузки:

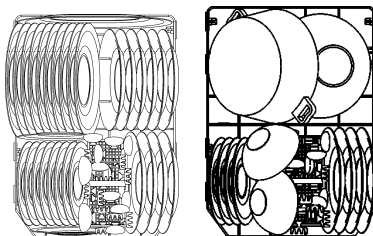



КОНТЕЙНЕР ДЛЯ СТОЛОВЫХ ПРИБОРОВ

Ручки приборов должны быть обращены вниз, однако будьте осторожны: не поранитесь об острые лезвия ножей, кончики вилок и под. Контейнер подходит для установки всех видов столовых приборов, кроме слишком длинных приборов, которые могут создавать помехи в работе верхнего разбрызгивателя. Половники, деревянные ложки для приготовления пищи, кухонные ножи и т. п. можно класть в верхнюю корзину только в том случае, если лезвия ножей не выходят за пределы корзины.

Контейнер для столовых приборов оборудован специальными **независимыми откидными держателями**, которые помогают оптимально использовать имеющееся пространство.



ВЕРХНЯЯ КОРЗИНА

Верхняя корзина предназначена прежде всего для посуды маленького и среднего размеров, такой как стаканы, маленькие тарелки, кофейные и чайные чашки, мелкие миски и пластиковая посуда, устойчивая к высокой температуре. Если верхняя корзина находится в нижнем положении, в ней могут быть установлены не сильно загрязненные сервировочные тарелки.

Для оптимального использования пространства внутри корзины, в отдельных моделях предусмотрены две пластмассовые подвижные решетки, которые в зависимости от потребности можно устанавливать в вертикальное или горизонтальное положение (см. рисунок ниже).

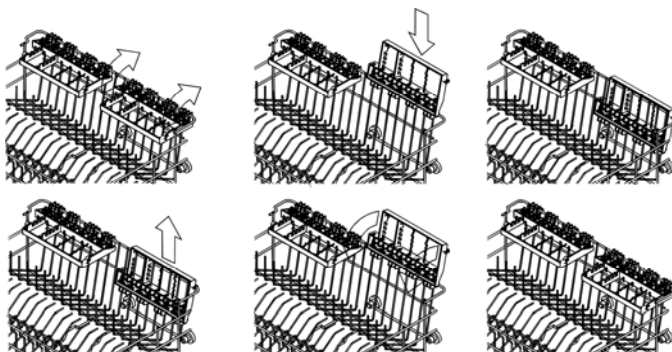



ЗАГРУЗКА ВЕРХНЕЙ КОРЗИНЫ

Загрузите тарелки вогнутой стороной вперед, чашки и мелкие миски всегда должны быть перевернуты углублением вниз. В левую часть корзины можно загружать посуду (чашки, стаканы) – на двух уровнях. В центральной секции можно загружать тарелки и блюда вертикально с использованием держателей.

Примеры загрузки:

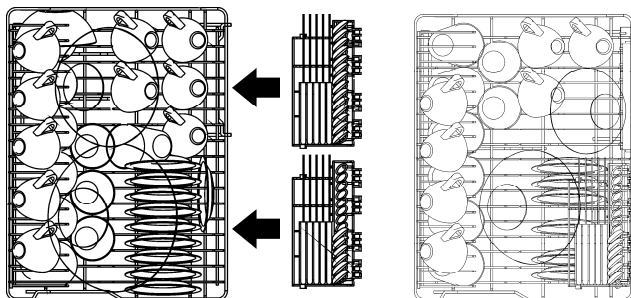

РЕГУЛИРОВКА ВЕРХНЕЙ КОРЗИНЫ

Верхнюю корзину можно установить на **два различных уровня**, в зависимости от высоты посуды в нижней корзине.

Действуйте в соответствии с нижеследующими указаниями:

- поверните фиксатор **Е** на обеих направляющих влево и вправо на **90°**,
- выньте корзину,
- приподнимите корзину и вставьте колесики меньшего диаметра в направляющие,
- верните фиксатор **Е** в исходное положение.

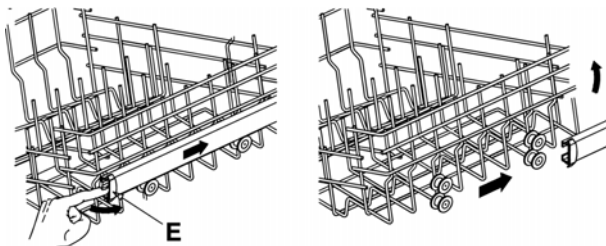



5. Очистка и повседневный уход за аппаратом



Перед выполнением обслуживания прибора выньте вилку или же отключите питание при помощи всеполюсного выключателя.

5.1 Общие предупреждения и рекомендации

Для ухода за аппаратом нельзя пользоваться кислотами и абразивными чистящими средствами!

Внешние поверхности посудомоечной машины и края дверцы необходимо регулярно чистить мягкой влажной тканью с добавлением обычного мощного средства, подходящего для очистки окрашенных поверхностей.

Уплотнители дверцы можно мыть влажной губкой. Периодически (один-два раза в год) рекомендуется очищать бак и уплотнители водой и мягкой тряпкой для удаления любых возможных осадков.

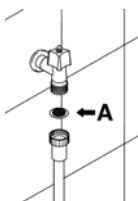

Чистка фильтра подводящей трубы

Фильтр **A**, расположенный на запорном кране водопроводной трубы, следует регулярно очищать. Перекройте воду и отвинтите конец подводящей трубы, снимите фильтр **A** и аккуратно промойте его под проточной водой. Затем снова установите фильтр **A** и тщательно привинтите трубу к водопроводному крану.

ЧИСТКА РАЗБРЫЗГИВАТЕЛЕЙ

Снять разбрызгиватели очень просто. Необходимо периодически очищать форсунки для предотвращения возможных засорений. Тщательно промойте оба разбрызгивателя под проточной водой, а затем аккуратно установите их на место, причем **обязательно проверьте двигаются ли разбрызгиватели свободно и без помех.**

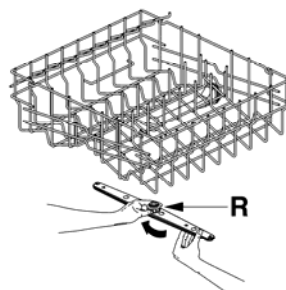

Чтобы снять **верхний** разбрызгиватель, отверните запорное кольцо **R**.



ЧИСТКА ПОВОРОТНОГО РАЗБРЫЗГИВАТЕЛЯ

Чтобы снять ПОВОРОТНЫЙ разбрызгиватель, возьмитесь за него и приподнимите, так чтобы снялся разбрызгиватель и кран, после чего отсоедините кран от разбрызгивателя. Бережно промойте их под проточной водой и затем установите соединенный комплект на место.

После установки комплекта разбрызгивателя на место проверьте свободно ли двигается разбрызгиватель (несколько раз поверните его рукой) и нет ли помех для работы крана.

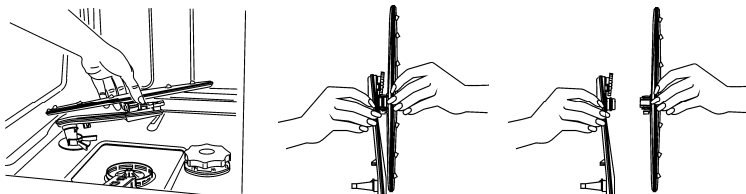

ЧИСТКА СИСТЕМЫ ФИЛЬТРОВ

- Центральный фильтр **H** необходимо регулярно осматривать, а при необходимости очищать. Для того чтобы снять фильтр, необходимо взять его за ручки и повернуть против часовой стрелки, а затем потянуть вверх.
- Затем следует взять центральный фильтр **H** и извлечь его из микрофильтра.
- После этого разберите пластиковый фильтр, состоящий из двух частей, слегка нажав в местах, указанных стрелками.
- Потяните за верхнюю часть, чтобы извлечь сердцевину.

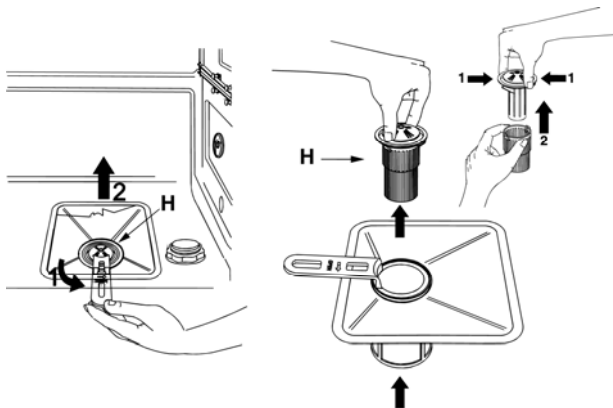



ОСНОВНЫЕ ПРЕДУПРЕЖДЕНИЯ И РЕКОМЕНДАЦИИ ПО ПРАВИЛЬНОМУ УХОДУ ЗА АППАРАТОМ:

- Фильтры следует очищать под проточной водой с помощью жесткой щетки.
- Снимая фильтр, **обратите внимание на то**, чтобы на нем не было остатков пищи. Если эти остатки упадут в водосборный стакан, то они могут заблокировать некоторые гидравлические компоненты, или засорить форсунки разбрызгивателей.
- **Фильтры следует очищать тщательным образом**, так как засоренные фильтры создают помехи нормальному функционированию аппарата.
- **Аккуратно устанавливайте фильтры** на соответствующие места, чтобы не повредить моющего насоса.

ЕСЛИ ПОСУДОМОЕЧНАЯ МАШИНА В ТЕЧЕНИЕ ДЛИТЕЛЬНОГО ВРЕМЕНИ НЕ БУДЕТ ИСПОЛЬЗОВАТЬСЯ, НЕОБХОДИМО ПОЗАБОТИТЬСЯ О СЛЕДУЮЩЕМ:

- Дважды выполнить программу замачивание.
- **Отключить** аппарат от электросети.
- **Оставьте дверцу приоткрытой**, чтобы не появилось неприятного запаха.
- **Наполнить дозатор средством для ополаскивания.**
- **Закрыть кран подачи воды.**

ПЕРЕД ИСПОЛЬЗОВАНИЕМ ПОСУДОМОЕЧНОЙ МАШИНЫ, ЕСЛИ ОНА ДЛИТЕЛЬНОЕ ВРЕМЯ НЕ БЫЛА В ЭКСПЛУАТАЦИИ:

- Проверьте, не накопилось ли в подводящей трубе осадков или ржавчины; в течение нескольких минут вода должна свободно стечь через подводную трубу.
- **Подключите аппарат** к электросети.
- **Присоедините подводящую трубу** и откройте кран подачи воды.

УСТРАНЕНИЕ НЕБОЛЬШИХ НЕИСПРАВНОСТЕЙ

В отдельных случаях возможно устранить небольшие неисправности самостоятельно с помощью следующего руководства.

Если программа не стартует, проверьте:

- подключен ли аппарат к электросети,
- есть ли питание в электросети,
- открыт ли кран водопровода,
- тщательно ли закрыта дверца посудомоечной машины.

Если в аппарате остается вода, проверьте:

- не пережата ли отводящая труба,
- нет ли помех для работы отводящего сифона,
- не забились ли фильтры посудомоечной машины.



Если после мытья посуда остается грязной, проверьте:

- *правильность количества моющего средства, добавленного в емкость,*
- *наличие соли в специальной емкости для соли,*
- *правильность загрузки посуды,*
- *правильность выбора программы в соответствии с типом и степенью загрязненности посуды,*
- *чистоту фильтров и правильность их установки,*
- *не загрязнены ли форсунки разбрызгивателей,*
- *наличие предметов, создающих помехи для работы разбрызгивателей.*

Если посуда не высыхает или потускнела, проверьте:

- *наличие средства для ополаскивания в специальной емкости,*
- *правильность установки дозатора средства для ополаскивания,*
- *является ли средство для ополаскивания достаточно качественным, а также проверьте, не потеряло ли данное средство эффективность (например, при неправильном хранении...).*

Если на посуде остаются разводы и пятна, проверьте:

- *возможно, было добавлено слишком много средства для ополаскивания (установка дозатора).*

Если на внутренней поверхности бака появились следы ржавчины:

- *бак изготовлен из нержавеющей стали, поэтому возможные пятна ржавчины являются следствием внешних факторов (частицы ржавчины из водопроводного крана, с кастрюль, со столовых приборов и т. п.). Для устранения таких пятен существуют специальные чистящие средства;*
- *проверьте, было ли использовано правильное количество моющего средства. Отдельные моющие средства являются более агрессивными, чем другие;*
- *была ли правильно закрыта крышка емкости для соли. Правильно ли было отрегулировано устройство для смягчения воды.*



В случае, если, следуя вышеописанным рекомендациям, неисправность не устраняется, вам следует обратиться в ближайшую сервисную службу.

ВНИМАНИЕ! Любые операции по ремонту, произведенные неуполномоченными лицами, не являются предметом гарантии, и потребитель сам должен оплачивать подобные услуги.





6. Индикация неисправностей и их устранение

Посудомоечная машина автоматически сигнализирует о наличии неисправностей с помощью одновременного свечения определенных индикаторов, что обозначает следующее:

СИГНАЛ НЕИСПРАВНОСТИ	СПОСОБ УСТРАНЕНИЯ
E1 	Неисправность acquastop Сработала защитная система от разлива воды (только для оборудованных ею моделей). Срабатывает в случае утечек воды. Необходимо обратиться в сервисную службу.
E2 	Защитный уровень Сработала система, ограничивающая уровень воды в посудомоечной машине. Остановите выполняющуюся программу, выключите посудомоечную машину. Включите и перепрограммируйте посудомоечную машину, запустите цикл мойки. Если неисправность не устранилась, обратитесь в сервисную службу.
E3 	Неисправность системы нагрева воды Нагрев воды не выполняется, или выполняется неправильно. Снова выполните программу мойки. Если неисправность не устранилась, обратитесь в сервисную службу.
E4 	Неисправность системы определения температуры воды Остановите выполняющуюся программу, выключите посудомоечную машину. Включите и перепрограммируйте посудомоечную машину, запустите цикл мойки. Если неисправность не устранилась, обратитесь в сервисную службу.
E5 	Неисправность в наливе воды Налив воды не выполняется, или выполняется неправильно. Убедитесь, что гидравлические подключения правильные, что наливной кран воды открыт, и что фильтр на засорен. Если неисправность не устранилась, обратитесь в сервисную службу.
E6 	Неисправность в сливе воды Слив воды не выполняется, или неправильно выполняется. Проверьте, что сливная труба не перегнута и не зажата, и что сифон или фильтры не засорены. Если неисправность не устранилась, обратитесь в сервисную службу.



СИГНАЛ НЕИСПРАВНОСТИ	СПОСОБ УСТРАНЕНИЯ
<p>E7</p> 	<p>Неисправность турбины (только для оборудованных ею моделей) Неточно измеряется количество налитой воды. Остановите выполняющуюся программу, выключите посудомоечную машину. Включите и перепрограммируйте посудомоечную машину, запустите цикл мойки. Если неисправность не устранилась, обратитесь в сервисную службу.</p>
<p>E8</p> 	<p>Неисправная работа системы поочередной мойки Остановите выполняющуюся программу, выключите посудомоечную машину. Включите и перепрограммируйте посудомоечную машину, запустите цикл мойки. Если неисправность не устранилась, обратитесь в сервисную службу.</p>
<p>E9</p> 	<p>Неисправная работа системы налива воды Необходимо обратиться в сервисную службу.</p>

 Лампочка выключена

 Лампочка включена

 Лампочка мигает

При возникновении аварийной ситуации, машина останавливает выполняющуюся программу и оповещает о неисправности.

- Аварийные сигналы **E1, E2, E3, E4, E8, E9** вызывают немедленное завершение выполняющейся программы.
- Аварийные сигналы **E5, E6** прекращают выполняющуюся программу, и, после устранения причины их возникновения, выполнение программы возобновляется.
- Аварийный сигнал **E7** отображается в конце цикла, который, тем не менее, доводится до конца, так как аварийный сигнал не влияет на работу посудомоечной машины.

Для сброса аварийного сигнала необходимо:

- открыть или закрыть дверцу, или выключить и снова включить машину. После этого можно перепрограммировать посудомоечную машину.



Если неисправность не удалось устранить, обратитесь в ближайший авторизованный сервисный центр.

**ТЕХНИЧЕСКИЕ ДАННЫЕ**

Ширина	447 ÷ 449 mm
Глубина до внешнего края панели управления	550 mm
Высота	от 820 до 890 mm
Загрузка	10 стандартных комплектов
Давление воды	Мин. 0,05 - макс. 0,9 МПа (мин. 0.5 – макс. 9 бар)
Подключение к электричеству	См. табличку данных