

ZANUSSI

TVÄTTMASKIN
VASKEMASKIN
PYYKINPESUKONE
STIRALWNAÅ MAFINA
VASKEMASKINE
FLS 1072 C

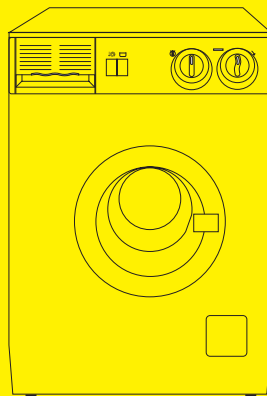

BRUKSANVISNING
BRUKSANVISNING
KÄYTTÖOHJE
RUKOVODSTVO PO ÈKSPLUATACII
BRUGSANVISNING

Уважаемый Покупатель!

Спасибо за то, что Вы выбрали продукцию компании “Занусси”. Мы уверены, что Вы будете очень довольны Вашей новой стиральной машиной.

Эта новая стиральная машина отвечает всем требованиям современной стирки белья, так как позволяет сэкономить воду, электроэнергию и стиральный порошок.

- **Терморегулятор** позволяет выбрать наиболее подходящую температуру для каждой программы стирки.
- Используя программу с температурой воды 95°C, **автоматическое охлаждение воды** до 60°C перед её сливом предохраняет пластиковые трубы домашней канализационной системы от деформации по причине слишком высокой температуры воды.

Рекомендации по охране окружающей среды

Для экономии потребления воды и электроэнергии, а также для охраны окружающей среды, рекомендуем Вам придерживаться следующих рекомендаций:

- Используйте машину с полной загрузкой белья, но не перегружая барабан.
- Используйте программу предварительной стирки только для очень грязного белья.

- Добивайтесь соответствия количества моющего средства жёсткости водопроводной воды, количеству белья и степени его загрязнённости.

Охрана окружающей среды

■ Повторное использование упаковочных материалов

Материалы, обозначенные символом  могут использоваться повторно. Для их утилизации необходимо укладывать их в специальные места (или контейнеры). Необходимую информацию вы можете получить в местном муниципалитете.

>PE< = полиэтилен

>PS< = полистирол

>PP< = полипропилен

■ Утилизация машины

Для утилизации машины необходимо отрезать кабель питания и вывести из строя замок загрузочного люка, чтобы в машине не могли закрыться дети.

Для правильной утилизации машины необходимо обратиться за справкой в местный муниципалитет.

Некоторые параграфы данного руководства помечены символами, имеющими следующее значение:



Здесь Вы найдёте важные сведения по эксплуатации Вашей стиральной машины. Несоблюдение данных требований может привести к нанесению ущерба людям и имуществу.



Обозначает информацию для правильной эксплуатации машины и для достижения лучших результатов.



Обозначает важную информацию по охране природы.

**Наш вклад в защиту окружающей среды:
мы используем только бумагу из вторсырья.**

Содержание

Указания по безопасной эксплуатации машины	64
---	----

ДЛЯ ПОЛЬЗОВАТЕЛЯ

Описание машины	65
------------------------	----

- Дозатор моющего средства 65
- Программная карточка 65

Описание панели управления	66
-----------------------------------	----

- Кнопки 66

Как пользоваться машиной	67
---------------------------------	----

- Загрузка машины 67
- Дозирование стирального порошка 67
- Добавки для полоскания 67
- Использование кнопок 67
- Выбор температуры стирки 67
- Выбор программы стирки и запуск машины 68
- Окончание программы стирки 68

Этикетки на белье с указаниями по стирке	69
---	----

Программы стирки	70-71
-------------------------	-------

Важные рекомендации по стирке	72
--------------------------------------	----

- Сортировка белья 72
- Температура стирки 72
- Сколько белья стирать за один цикл? 72
- Стиральные порошки и добавки 73
- Концентрированные стиральные порошки 73
- Жидкие стиральные средства 73
- Жидкие добавки 73

Уход за машиной и чистка	74
---------------------------------	----

- Чистка корпуса машины 74
- Чистка дозатора стирального порошка 74
- Чистка углубления дозатора 74
- Чистка фильтра сливного шланга 74
- Чистка фильтра наливного шланга 75
- Чистка машины 75
- Удаление известковых отложений 75
- Предотвращение замерзания 75
- Аварийный слив воды 75

Если машина не работает	76-77
--------------------------------	-------

- Техническое обслуживание и запасные части 77

УКАЗАНИЯ ДЛЯ ЭЛЕКТРИКА, УСТАНАВЛИВАЮЩЕГО МАШИНУ

Технические данные	78
---------------------------	----

Установка Машины	79
-------------------------	----

- Распаковка машины 79
- Комплектность 79
- Крепления, установленные на время транспортировки 79
- Расположение машины 80
- Выравнивание по горизонтали 80
- Подключение к водопроводу 80
- Подключение к канализации 81
 - Закрепление шланга за край раковины 81
 - Присоединение шланга к стоку в полу 81
 - Прямое подключение к сливной трубе раковины 81
- Подключение к электросети 81



Указания по безопасной эксплуатации машины

Для пользователя

Перед установкой и началом использования машины изучите внимательно наши рекомендации. Их соблюдение обеспечивает надежную работу машины. Все пользователи машины должны знать правила ее эксплуатации. Сохраните эту инструкцию на случай, если машину придется перевозить на новое место или продать. Тот, кто после Вас будет ею пользоваться, должен иметь возможность ознакомиться с машиной и ее функциями, а также с указаниями по ее безопасной эксплуатации.

Установка и обслуживание

- Машина предназначена исключительно для использования в домашнем хозяйстве; поэтому, ее надо использовать именно так, как указано в данной инструкции. Если машину используют для иных целей, то есть риск получения травм и повреждения имущества.
- Только специалист имеет право, при необходимости, открыть и наладить механизм машины. Если это сделаете Вы сами, то существует опасность плохого функционирования машины. Это может привести к травмам или к повреждению обстановки помещения, где установлена машина.
- Ремонт должен производиться уполномоченной изготовителем фирмой с использованием фирменных запчастей. Не пытайтесь самостоятельно отремонтировать машину!
- Машина не должна стоять на шлангах: наливной и сливной шланги должны лежать свободно, без перегибов, а сама машина должна стоять на ровной и прочной поверхности.

эксплуатация стиральной машины

- Пользоваться стиральной машиной могут только взрослые. Во время стирки и сушки загрузочный люк машины может сильно нагреваться. Поэтому, во время работы машины возле нее не должны находиться дети.
- Не начинайте загрузку белья в машину, не убедившись в том, что барабан пуст.
- Не перегружайте машину бельем (см. раздел “Максимальное заполнение”).
- Бюстгалтеры с “косточками” нельзя стирать в машине, так как косточки могут порвать другое белье и повредить механизм машины.



- Такие предметы, как монеты, гвозди, заколки, булавки, иголки, могут серьезно повредить машину. Поэтому перед загрузкой белья в машину нужно проверить, пусты ли карманы стираемых изделий. Застегните все пуговицы и молнии.
- Мелкие предметы, такие как, например, чулки, пояса, ленты и пр., нужно для стирки заложить в мешочек, иначе во время стирки они могут застрять между баком и барабаном.
- При стирке белья следуйте указаниям производителя стиральных порошков и средств полоскания. Используйте только стиральные порошки с нормированным пенообразованием, то есть порошки, предназначенные для автоматической машинной стирки. Передозировка стиральных средств может привести к серьезным повреждениям как белья, так и машины.
- Не используйте Вашу машину для химчистки. Не производите отбеливание или окраску белья в стиральной машине. Те вещи, для удаления пятен с которых были использованы химические вещества, нужно аккуратно прополоскать в воде перед их загрузкой в машину.
Согласно Закону “О защите прав потребителей”, при нарушении установленных правил использования вред, причинённый вследствие таких нарушений, не возмещается, и требования по недостаткам, возникшим в результате таких нарушений, не удовлетворяются.
- По окончании стирки закройте водопроводный кран и выключите главный выключатель (отключите питание). Когда машина не используется, ее загрузочный люк должен быть приоткрытым. Тогда уплотнение загрузочного люка не потеряет своей эластичности.

Описание машины

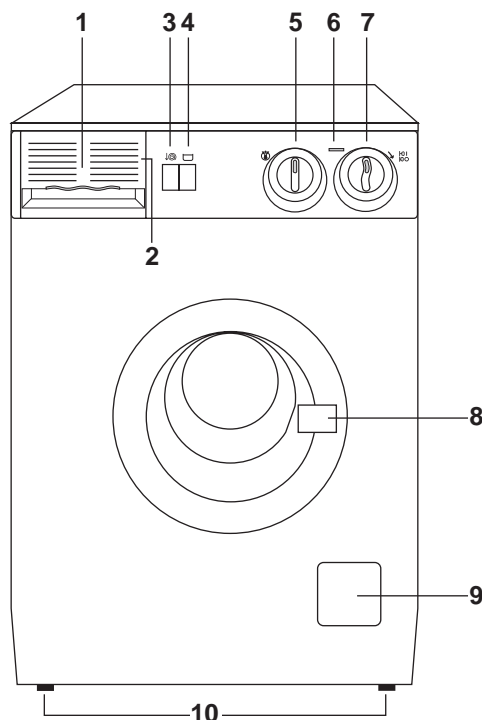
- 1 Дозатор моющего средства
- 2 Программная карточка
- 3 Снижение скорости отжима
- 4 Отключение слива
- 5 Выбор температурного режима
- 6 Сигнальная лампа “Выполнение программы”
- 7 Выбор программы
- 8 Ручка загрузочного люка
- 9 Фильтр сливного шланга
- 10 Ножки для выравнивания машины по горизонтали



1 Дозатор моющего средства

-  отделение для дозирования порошка предварительной стирки
-  отделение для дозирования порошка основной стирки
-  отделение для дозирования добавок, используемых при полоскании

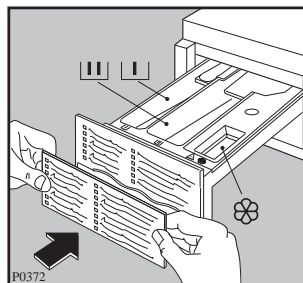

2 Программная карточка

Вместе с руководством по эксплуатации прилагается самоклеющаяся программная карточка.

Описание панели управления

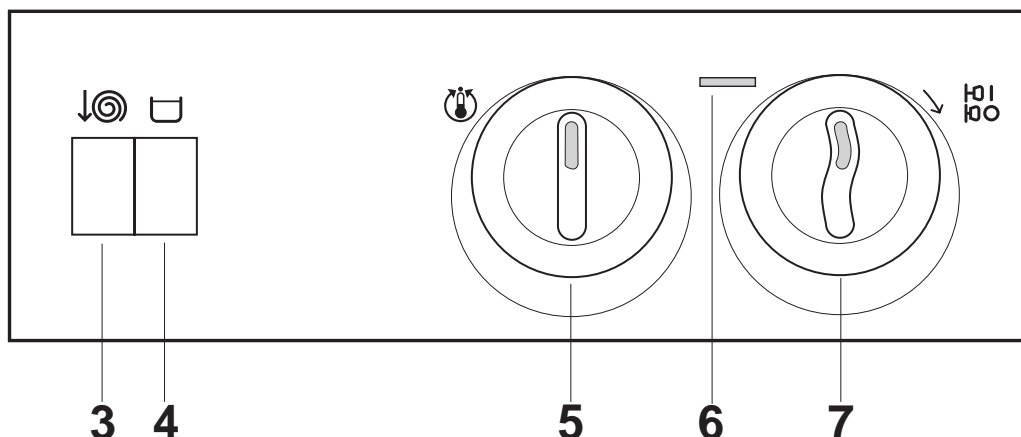

3 Снижение скорости отжима ↓🌀

При нажатии на кнопку скорость отжима уменьшается с 1000 до 600 об/мин для хлопка и с 750 до 400 об/мин для синтетики.

4 Отключение слива 🗑️

Если Вы нажмёте эту кнопку, то слив отключится и бельё после полоскания останется в воде. Используется с программами “Н”, “J”, “К”, “М” и “N”.

Кнопку не следует нажимать во время стирки шерсти, так как долгое нахождение в воде может повредить её волокна. Для продолжения выполнения программы можно либо нажать вновь на кнопку отключения слива (тогда бельё отожмётся автоматически) или нажать кнопку “Q” (Слив).

5 Выбор температурного режима 🌡️

Вращайте ручку переключателя режимов до тех пор, пока в окошечке не появится выбранная температура. В описании программ Вы найдете рекомендации по выбору правильного температурного режима для стирки разных видов белья. Ручку можно вращать в обе стороны. Когда ручка установлена на символе ✖, то нагревания воды не происходит.

6 Сигнальная лампа “Выполнение программы”

Лампа включается в начале работы программы и выключается в конце.

7 Выбор программы 📅

Поверните селектор вправо и установите его на необходимую программу. Включите машину, потянув за селектор. При нажатии на селектор, работа прекратится и отключится электрическое питание.

Перед началом эксплуатации машины включите программу стирки без белья при температуре 60°C, отключив предварительную стирку, чтобы прочистить барабан и все внутренние элементы машины. При этом в отделение дозатора “Основная стирка” следует насыпать 100 г стирального порошка. Теперь можно выполнить первую стирку.

1. Загрузка машины

Откройте загрузочный люк. Положите белье в машину, вещь за вещью, как можно более равномерно. Не мните и не комкайте его.

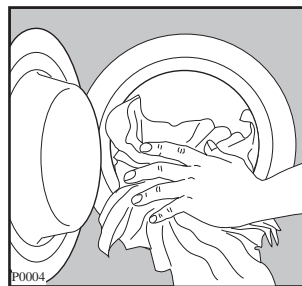

2. Дозирование стирального порошка

Выдвиньте дозатор стирального порошка. Отмерьте нужное количество стирального порошка, учитывая вес стираемого белья. Засыпьте порошок в дозатор. Если есть необходимость в предварительной стирке, то часть порошка засыпьте в отделение с обозначением .

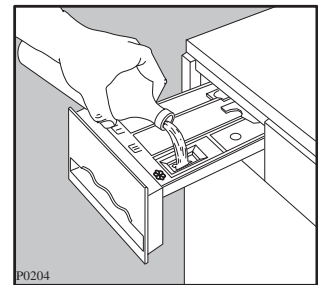
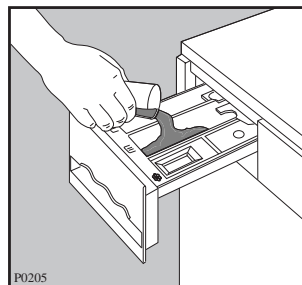

3. Добавки для полоскания

Добавки для полоскания следует налить в отделение с обозначением . Не превышайте дозировку. Задвиньте дозатор на место.

4. Использование кнопок

При желании нажмите необходимые кнопки дополнительных функций. Кнопки, которые можно использовать в сочетании с той или иной программой приведены в таблицах программ стирки.

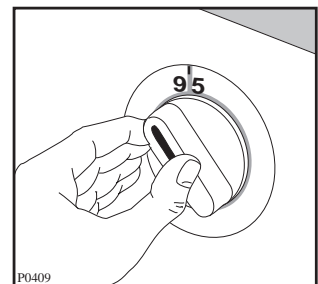
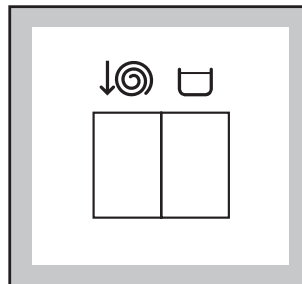

5. Выбор температуры стирки

Теперь следует установить температурный режим стирки.

6. Выбор программы стирки и запуск машины

Перед запуском проверьте:
включена ли машина в розетку;
открыт ли кран;
правильно ли установлен сливной шланг;
хорошо ли закрыт загрузочный люк машины.
Если все в норме, поверните переключатель выбора программ по часовой стрелке.
Потяните на себя селектор выбора программы.
При этом загорится сигнальная лампа “Выполнение программы”.

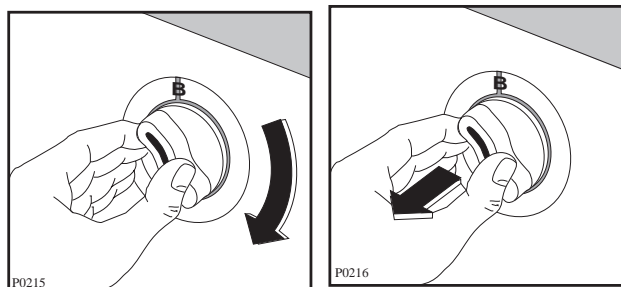

7. Окончание программы стирки

По окончании заданной программы машина останавливается автоматически. Лампа “Выполнение программы” гаснет.

Внимание: Если нажать кнопку отключения слива, то в машине остается вода последнего полоскания.

Загрузочный люк имеет блокирующее устройство. Оно так устроено, что Вы можете открыть загрузочный люк только примерно через 1-2 минуты после окончания программы.



Нажмите на селектор выбора программы.

Выньте белье. Проверьте, что барабан совсем пуст. Для этого надо его просто провернуть рукой. Оставьте загрузочный люк машины открытым на некоторое время, чтобы вся влага испарилась. Рекомендуется отключить электропитание и закрыть водопроводный кран по окончании стирки.

i Этикетки на белье с указаниями по стирке

Очень часто на белье есть этикетки с указаниями по стирке.

<p>Нормальная стирка</p>  <p>Стирка</p>  <p>Бережная стирка</p>	 <p>Стирка при 95°</p>	 <p>Стирка при 60°</p>	 <p>Стирка при 40°</p>	 <p>Стирка при 30°</p>	 <p>Ручная стирка</p>	 <p>Не стирать в воде</p>
			 			

 <p>ОТБЕЛИВАНИЕ</p>	 <p>Можно отбеливать в холодной воде</p>	 <p>Не отбеливать</p>
--	---	--

 <p>ГЛАЖЕНИЕ</p>	 <p>Гладить при 200° макс.</p>	 <p>Гладить при 150° макс.</p>	 <p>Гладить при 110° макс.</p>	 <p>Не гладить</p>
---	---	---	--	---

 <p>ХИМЧИСТКА</p>	 <p>Химчистка любым растворителем</p>	 <p>Химчистка бензином, чистым спиртом, перхлоратом, R111 - R113</p>	 <p>Химчистка бензином, чистым спиртом, R113</p>	 <p>Не подлежит химчистке</p>
--	--	---	---	--

 <p>СУШКА</p>	 <p>Сушка в разостланном виде</p>	 <p>Сушка без отжима</p>	 <p>Сушка на плечиках</p>	 <p>Нормальная температура</p>  <p>Низкая температура</p> <p>Можно сушить в машине</p>	 <p>Не сушить в машине</p>
--	--	---	--	--	---

Программы стирки

НОРМАЛЬНАЯ СТИРКА - ХЛОПОК

Макс. загрузка: 4,5 кг

Программа	Температура	Тип белья	Программа стирки (ненажатая кнопка)	Кнопка
A	60°-95°	Белое бельё с предварительной стиркой Сильное загрязнение	Предварительная стирка Нормальная стирка, 4 полоскания Отжим при 1000 об/мин	↓⊙
B (*)	60°-95°	Белое бельё без предварительной стирки (с нормальной степенью загрязнения)	Нормальная стирка, 4 полоскания Отжим при 1000 об/мин	↓⊙
B	30°-60°	Цветное бельё (нормально загрязненное)	Нормальная стирка, 4 полоскания Отжим при 1000 об/мин	↓⊙
	30°-40°	Цветное бельё (нормально загрязненное) Осторожно! Бельё может линять		
C	30°-40°	Короткий цикл (не очень грязное цветное бельё)	Нормальная стирка, 4 полоскания Отжим при 1000 об/мин	↓⊙
D		Полоскания	4 полоскания Отжим при 1000 об/мин	↓⊙
F		Полоскание со смягчителем	1 полоскание со смягчителем Отжим при 1000 об/мин	↓⊙
G		Длительный отжим	Отжим при 1000 об/мин	↓⊙

(*) Расход при стирке 4,5 кг белого белья без предварительной стирки (холодная вода имеет температуру 15°C):

Температура стирки 60°C

Вода	л	59
Электроэнергия	кВт	1,15
Время стирки	мин.	130

Программы стирки

БЕРЕЖНАЯ СТИРКА - СИНТЕТИКА

Макс. загрузка: 2 кг. Шерсть: 1 кг

Программа	Температура	Тип белья	Программа стирки (ненажатая кнопка)	Кнопка
H	30°-60°	Синтетика с предварительной стиркой Комбинации разных волокон (с большой степенью загрязнения)	Предварительная стирка Нормальная стирка, 3 полоскания, короткий отжим при 550 об/мин	
J	30°-60°	Синтетика без предварительной стирки (с нормальной степенью загрязнения)	Нормальная стирка, 3 полоскания, короткий отжим при 550 об/мин	
K	30°-40°	Легкие ткани	Нормальная стирка, 3 полоскания, короткий отжим при 550 об/мин	
L	✱-40°	“Подлежащая машинной стирке” шерсть и комбинации шерсти с другими волокнами	Нормальная стирка, короткий отжим при 550 об/мин	
M		Полоскания	3 полоскания, короткий отжим при 550 об/мин	
N		Полоскание со смягчителем	1 полоскание со смягчителем Отжим при 550 об/мин	
P		Короткий отжим	Отжим при 550 об/мин	
Q		Слив		

Важные рекомендации по стирке

Сортировка белья

Не оставляйте белье, особенно влажное, надолго в машине. Влажное белье плесневет и издает неприятный запах. Пятна плесени не удаляются никаким способом. Цветное белье рекомендуется не стирать вместе с белым. Цветное белье надо стирать отдельно от остального белья, особенно когда окраска тканей является непрочной. Эту рекомендацию следует соблюдать, в частности, при первой стирке цветного белья, потому что оно часто содержит избыточное количество красителя, который сходит именно во время первой стирки.

Льняные вещи следует стирать либо в режиме “Хлопок”, либо в режиме “Синтетика”, причем их можно подвергать только короткому отжиму во избежание повреждения волокон. Материалы, не требующие глаженья, такие как, например, полиэфирные ткани и комбинации хлопчатобумажных и полиэфирных волокон - следует стирать в режиме “Синтетика”.

Нежные материалы такие как, например, акрил, а также большинство изделий из гардинного полотна, следует стирать в режиме “Легкие ткани”.

Программа “Шерсть” предназначена специально для стирки чистой новой шерсти и используется, когда на стираемых шерстяных вещах есть указание “Машинная стирка”. Другие типы шерсти, не отмеченные таким указанием, также как и шерстяные изделия, содержащие инородные волокна, могут сесть при машинной стирке, и даже свалиться.

В конце стирки шерсть можно подвергнуть только весьма короткому отжиму.

Температура стирки

Белое хлопчатобумажное белье рекомендуется стирать при температуре 60°C вместо 95°C.

Рекомендуется выбор программы экономичной стирки и применение качественного стирального порошка, что позволяет получить те же результаты, обеспечиваемые стиркой при высокой температуре и, одновременно с этим, сэкономить электроэнергию.

Не стирайте льняные вещи при температурах выше 60°C. Слабозагрязненное белье будет вполне чистым после стирки при температуре 40°C.

Белые и цветные синтетические изделия стирают обычно при температуре 60°C, но часто достаточно температура 40°C (когда белье не сильно изношено).

Не стирайте линяющие цветные ткани и нежные ткани при температуре выше 40°C.

Сколько белья стирать за один цикл?

Поскольку взвешивание белья часто затруднено, количество стираемого за один цикл белья мы рекомендуем определять следующим образом:
Хлопчатобумажное белье: Полный барабан, причем белье не должно быть уложено слишком плотно.

Обычное синтетическое белье: Не более 2/3 барабана.

Нежные ткани и шерстяное белье: Не более половины барабана.

Перед загрузкой белья в машину следует:

Зашить порванное белье.

Пришить плотно все пуговицы. Застегнуть молнии.

Удалить мелкие предметы из карманов и закрыть их. Гвозди, скрепки, булавки и подобные острые предметы могут повредить белье и служить причиной серьезного повреждения машины.

Примечание. На поломки, вызванные неправильной эксплуатацией машины, гарантия не распространяется.

Трудновыводимые пятна, такие как, например, травяные пятна, а также пятна от ржавчины, смолы, чернил и т.п. следует удалить перед началом машинной стирки.

Для выведения некоторых пятен, например, от масляной краски, используются растворители, похожие на скипидар. Если для удаления пятен с белья применяются такие вещества, то белье должно полностью высохнуть перед загрузкой в стиральную машину.

Производитель машины не отвечает за повреждения, вызванные наличием растворителей или других огнеопасных материалов на стираемых тканях.

Стиральные порошки и добавки

Результат стирки зависит во многом от качества и количества применяемых стиральных средств.

Для стирки цветного белья, синтетики и шерсти есть специальные стиральные средства.

Использовать следует только высококачественные стиральные средства, специально предназначенные для машинной стирки.

Следуйте указаниям производителя стиральных средств. Дозировка стиральных средств определяется в зависимости от веса и степени загрязненности стираемого белья, а также в зависимости от жесткости воды. Если Вы не знаете какова жесткость воды в Вашем районе, обратитесь за справкой в муниципальную организацию по водоснабжению.

Применение недостаточного количества стирального порошка может вызвать дополнительное загрязнение белья в виде пятен и комков грязи, а также в виде коричневых отпечатков барабана на белье, причем машина может испускать неприятный запах.

Применение слишком большого количества стирального порошка служит, в конечном итоге, ненужной дополнительной нагрузкой для окружающей среды. Даже те стиральные средства, которые называют “биологическими”, содержат вещества которые, попадая в окружающую среду в больших количествах, тоже нарушают экологическое равновесие.

Смотрите всегда этикетку на белье с указаниями по стирке. Каждому изделию соответствует свой режим и своя температура стирки. Вещи, стираемые при слишком высокой температуре, часто линяют.

Концентрированные стиральные порошки

При применении таких стиральных порошков не следует выбирать программы с Предварительной стиркой.

Стиральный порошок следует засыпать в отделение дозатора “Основная стирка”.

Эта машина, благодаря своим характеристикам, потребляет наименьшее возможное количество воды в любом режиме стирки, обеспечивая, при этом, получение блестящих результатов: Ваше белье будет всегда абсолютно чистым после стирки.

Но пониженное потребление воды связано с возможностью того, что стиральный порошок не растворится в ходе основной стирки, так что после окончания цикла стирки остатки стирального порошка могут остаться на белье.

Жидкие стиральные средства

Жидкие стиральные средства можно использовать для стирки белья при средних и низких температурах, а также для стирки белья без предварительной стирки.

Жидкое стиральное средство заливается непосредственно перед началом стирки в отделение дозатора, отмеченное символом .

Жидкие добавки

Возможные добавки - например, для полоскания - надо залить в соответствующее отделение дозатора . Применение жидких добавок при полоскании исключает возможность электростатического заряда белья, что особенно полезно, если белье сушится в машине.

Уход за машиной и чистка

1. Чистка корпуса машины

Корпус машины следует мыть раствором, предназначенным для **ручного полоскания посуды**. После мытья корпуса этим неагрессивным раствором промойте его еще раз чистой водой и вытрите.

Важно: Не используйте никаких моющих средств, содержащих спирт.

2. Чистка дозатора стирального порошка

Стиральные средства и добавки образуют, через некоторое время, отложения на стенках дозатора. Поэтому, время от времени дозатор следует мыть проточной водой. Дозатор вынимается из машины при нажатии на верхнюю защелку, расположенную слева.

Для облегчения чистки дозатора можно удалить его верхнюю часть, как указано на рисунке.

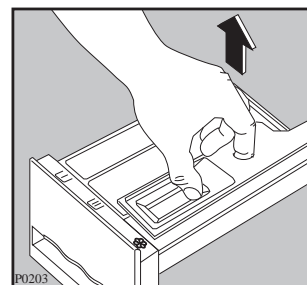
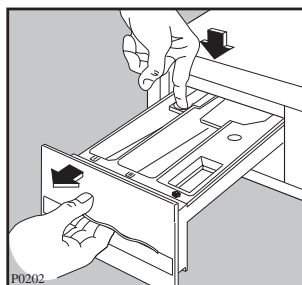

3. Чистка углубления дозатора

Стиральный порошок скапливается и в углублении дозатора. Для чистки углубления можно использовать старую зубную щетку. После чистки установите дозатор на место и включите программу стирки без белья.

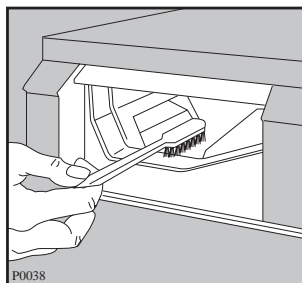

4. Чистка фильтра сливного шланга

На сетке фильтра скапливаются волокна от белья.

Необходима периодическая чистка сетки фильтра, так как засоренный фильтр затрудняет слив воды из машины.

Периодическая чистка сетки фильтра выполняется следующим образом:

Откройте крышку фильтра. Поставьте поддон под фильтр, как указано на рисунке. Отверните сетку и выньте ее.

Промойте ее аккуратно проточной водой.

Установите сетку на место и закройте крышку.

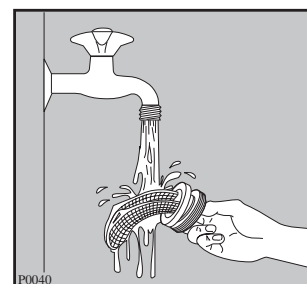
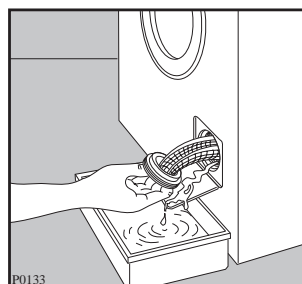
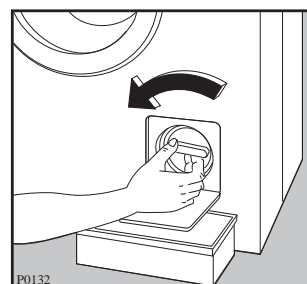
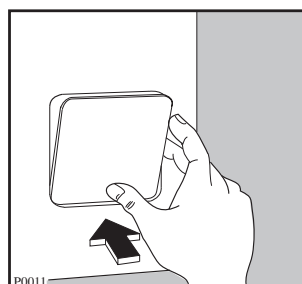

5. Чистка фильтра наливного шланга

Если машина заполняется водой медленнее, чем обычно, то необходимо проверить чистоту фильтра наливного шланга.

Закройте водопроводный кран и отсоедините наливной шланг. Плоскогубцами выньте фильтр из шланга, как указано на рисунке, и очистите его старой зубной щеткой.

Установите фильтр на место и вновь подсоедините наливной шланг к крану.

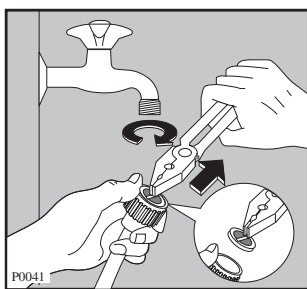

6. Чистка машины

Если Вы стираете обычно при низких температурах и/или при применении небольших количеств стирального порошка, то машину следует чистить примерно раз в месяц. Тогда образования плесени, издающей неприятный запах, не будет.

Для того чтобы провести чистку, засыпьте в машину нормальное количество стирального порошка и включите программу стирки при температуре 95° С без белья.

7. Удаление известковых отложений

Если жесткость воды превышает 7°dH, то известковые отложения следует удалять из машины не реже чем 4 раза в год.

Известковые отложения на нагревательном сопротивлении сокращают срок службы машины.

Отмерьте примерно 1,5 децилитра лимонной кислоты и используйте ее вместо стирального порошка. Включите программу стирки при самой высокой температуре без белья.

(Чтобы узнать жесткость воды в Вашем районе, обратитесь за справкой в муниципальную организацию по водоснабжению).

8. Предотвращение замерзания

Если машина установлена в помещении, где температура может опуститься ниже 0°С, необходимо выполнить следующее:

- Закрыть водопроводный кран и отвинтить наливной шланг от крана.
- Опустить конец сливного и наливного шланга в стоящий на полу тазик.
- Включить программу “слив” и дождаться её завершения (селектор программ должен вернуться в положение “Стоп”).
- Вынуть вилку из розетки.
- Завинтить наливной шланг и установить сливной шланг.

При выполнении данных операций, оставшаяся в машине вода будет слита, что предотвратит образование льда в машине, а, следовательно, поломку её компонентов.

При включении машины убедитесь, что температура окружающей среды выше 0°С.

9. Аварийный слив воды

Если машина не сливает воду (сливной насос не работает или засорен сливной шланг), то для слива необходимо:

- отключить вилку от розетки
- закрыть водопроводный кран
- дождаться охлаждения воды (если необходимо)
- установить ёмкость под фильтр для сбора воды
- слегка ослабить фильтр, чтобы вода могла постепенно стекать в ёмкость.

Если машина не работает

■ Возможная неисправность	■ Вероятная причина
■ При включении машина не работает	<ul style="list-style-type: none"> ■ Неисправны предохранители ■ Машина не была включена в электросеть ■ Неплотно закрыт загрузочный люк ■ Неправильная установка ручки переключателя режимов ■ Водопроводный кран закрыт ■ Селектор программ не вытянут наружу.
■ Нет залива воды в машину	<ul style="list-style-type: none"> ■ Водопроводный кран закрыт ■ Вода не вытекает из крана или напор воды не достаточен ■ Фильтр наливного шланга засорен ■ Неплотно закрыт загрузочный люк
■ Машина сливает воду во время наполнения	<ul style="list-style-type: none"> ■ Сливной шланг неправильно положен. Конец сливного шланга должен находиться не ниже 60 см от уровня пола (расстояние между концом шланга и местом подключения к канализации)
■ Отжима нет или слива нет	<ul style="list-style-type: none"> ■ Перегиб сливного шланга ■ Сетка фильтра засорена. Почистить ее ■ Была выбрана функция отключения слива ■ Неравномерное размещение белья в барабане
■ Машина вибрирует и шумит во время работы	<ul style="list-style-type: none"> ■ Крепления, установленные для перевозки машины, не были удалены ■ Машина установлена на неровной поверхности или на непрочном основании. ■ Нет зазора между машиной и стеной или мебелью ■ Перегрузка машины ■ Неравномерное размещение белья в барабане
■ Утечка воды на пол	<ul style="list-style-type: none"> ■ Неправильная дозировка стирального средства (применение слишком большого количества стирального порошка вызывает образование пены) ■ Стиральное средство не годится для машинной стирки ■ Дозатор стирального порошка загрязнен ■ Неправильное закрепление сливного шланга ■ Сетка фильтра не была установлена на место после чистки ■ Шланг поврежден. Есть утечки у штуцеров или у крана
■ Загрузочный люк не открывается	<ul style="list-style-type: none"> ■ Неисправность блокирующего устройства загрузочного люка

<ul style="list-style-type: none"> ■ Машина издаёт неприятный запах 	<ul style="list-style-type: none"> ■ Недостаточное количество стирального порошка ■ Слишком частая стирка при 40°C и слишком редкая стирка при 60°/95°C ■ Метод устранения Засыпьте нормальное количество стирального порошка в дозатор. Установите переключатель режимов на стирку при температуре 95°C и запустите машину без белья.
<ul style="list-style-type: none"> ■ Отжим начинается с задержкой или не выполняется 	<ul style="list-style-type: none"> ■ Сработала система электронного контроля дисбаланса, потому что бельё в барабане было уложено неравномерно. Бельё равномерно распределится в барабане при изменении направления вращения. Это может произойти несколько раз, прежде чем дисбаланс исчезнет и будет выполнен нормальный отжим. Если через 6 минут бельё не уложилось равномерно, то отжим не будет выполнен.
<ul style="list-style-type: none"> ■ Машина издаёт непривычный шум 	<ul style="list-style-type: none"> ■ Машина оборудована двигателем с коллектором, который издаёт шум, отличающийся от шума обычных двигателей. Данный двигатель обеспечивает плавное включение отжима и лучшее распределение белья в барабане, что положительно сказывается на устойчивости машины.
<ul style="list-style-type: none"> ■ В машине не видно воды 	<ul style="list-style-type: none"> ■ Данные машины, продукты современной технологии, работают очень экономично, с пониженным расходом воды, обеспечивая, тем не менее, отличные результаты.

Техническое обслуживание и запасные части

В разделе инструкции “Если машина не работает” описаны неисправности, которые Вы можете устранить без помощи специалиста. Если Вы обращаетесь в сервисный центр по поводу одной из таких неисправностей или в результате несоблюдения правил эксплуатации, то, даже в период действия гарантии, Вам, возможно, придётся оплатить вызов специалиста.

Ремонт и запчасти обеспечиваются предприятием, уполномоченным изготовителем.

Необходимо сообщить ремонтной фирме номер и модель машины.

Модель.....
 Номер изделия
 Номер серии
 Дата продажи.....

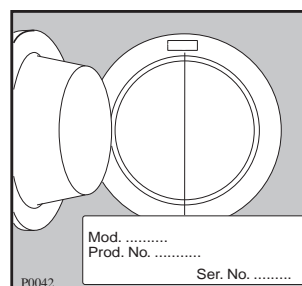

Размеры	Ширина	60 см
	Высота	85 см
	Глубина	54 см
Питание	Напряжение	220-230В/50 Гц
	Потребляемая мощность	2200 Вт 10А
Напор воды	Минимум	5 Н/см ²
	Максимум	80 Н/см ²
Номинальная загрузка сухого белья	Обычное белье	4,5 кг
	Синтетика	2 кг
	Легкие ткани	2 кг
	Шерсть	1 кг
Отжим	Максимум	1000 об/мин

CE Машина соответствует директивам ЕЭС N° 89/336/EEG и 73/23/EEG.

Установка машины

Распаковка машины

При распаковке машины следует удостовериться в том, что машина не претерпела повреждений при транспортировке. В случае каких-либо повреждений машины, о них следует немедленно осведомить ответственного за транспортировку. О повреждениях и неисправностях, а также об отсутствии каких-либо деталей надо сообщить продавцу машины.



Упаковочные материалы нельзя оставлять без присмотра, чтобы дети не могли играть с ними.

Крепления, установленные на время транспортировки

Для защиты барабана от повреждений, его закрепляют для перевозки. Используемый для крепления материал следует удалить перед включением машины, иначе он может повредить машину во время её работы.

Отверните правый винт на задней стороне машины и снимите его с помощью гаечного ключа.

Наклоните машину назад, стараясь не повредить при этом шланги. Проложите между машиной и полом лист упаковочного пенопласта.

Удалите из двигателя защитный пенопластовый блок, а также два полиэтиленовых пакета, удалив для этого удерживающую их липкую ленту.

Удалите сначала правый полиэтиленовый мешок вместе с полистирольным элементом (1), осторожно вытянув мешок к центру машины.

Тем же образом удалите левый мешок с полистирольным элементом (2), как указано на рисунке.

Удалите полистирольный поддон и установите машину в вертикальное положение. Отверните и снимите два оставшихся винта на задней стороне машины.

Удалите три пластмассовых винта и заткните пустые отверстия тремя пластмассовыми заглушками, находящимися на задней стороне машины.

Внимание: Сохраните все внутренние крепежные элементы на тот случай, если машина будет перевозиться на другое место.

Комплектность

- Переходник для присоединения шланга к крану $3/4''-1/2''$
- Фильтр, который устанавливается между краном и шлангом.

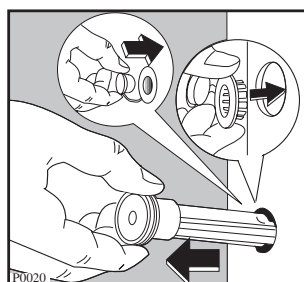
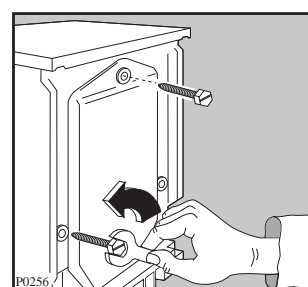
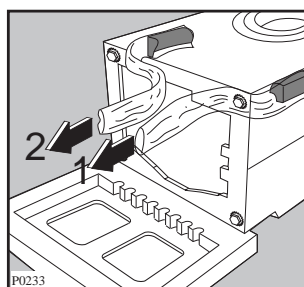
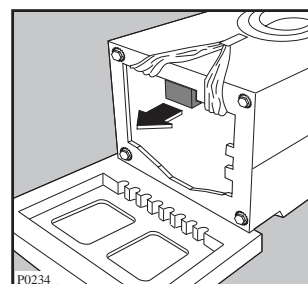
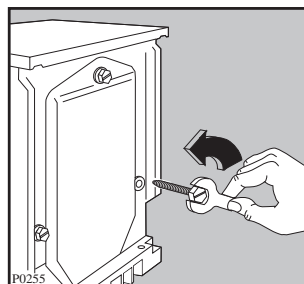

Расположение машины

Машина не должна касаться стен или какой-либо мебели.

Водопроводный кран, канализация и розетка должны находиться в зоне досягаемости шлангов и сетевого провода машины. При необходимости пригласите монтажника.

Если машину устанавливают в помещении, где может быть температура ниже 0°C, необходимо соблюдение рекомендаций, изложенных в разделе “Уход за машиной и чистка”.

Выравнивание по горизонтали

Машина должна стоять на твердой ровной поверхности. Это обеспечивает ее безупречную работу.

Для того, чтобы ровно выставить машину, отрегулируйте ее ножки.

Вибрация во время отжима является нормальной и неизбежной, но строгое выравнивание машины по горизонтали уменьшает такую вибрацию.

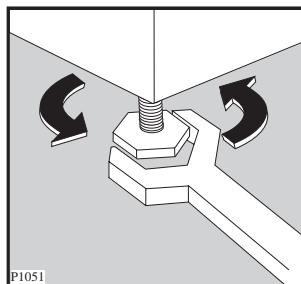

Подключение машины к водопроводу

Машина поставляется в комплекте с наливным шлангом, находящимся на задней стороне машины. Возможность поворачивания шланга налево и направо облегчает установку машины.

Для того, чтобы повернуть шланг, нужно ослабить штуцер, повернуть шланг в нужном направлении и вновь затянуть штуцер.

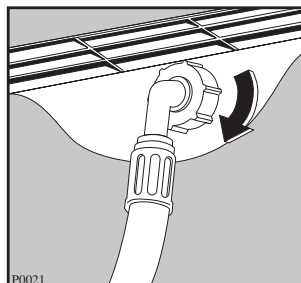

Внимание: Во избежание утечек проверьте, как затянут штуцер, даже если нет необходимости в поворачивании шланга.

Подключите машину к водопроводному крану, используя переходник и установив фильтр наливного шланга.

Важно: Используйте переходник с резьбой $\frac{3}{4}$ " и $\frac{1}{2}$ " (при необходимости в нем). Наливной шланг нельзя растягивать. Если шланг слишком короткий, его следует заменить на другой шланг особого изготовления (предназначенный для применения при высоком давлении).

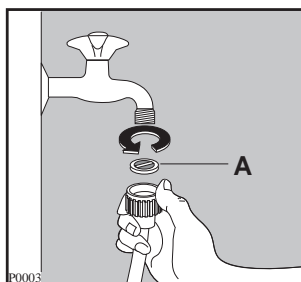

Подключение к канализации

Конец сливного шланга можно подключить к канализации тремя разными способами.

Закрепление шланга за край раковины

Шланг должен быть прочно закреплен за край раковины, чтобы он не двигался во время слива воды из машины. Закрепить шланг можно либо с помощью настенного крючка, либо посредством привязывания его к крану.

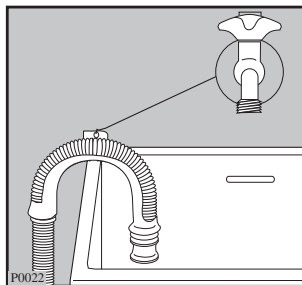

Присоединение шланга к стоку в полу

К стене прикрепляется труба высотой 60 - 80 см от пола, а к этой трубе присоединяется сливной шланг. При этом диаметр трубы должен быть не менее 40 мм. Проверьте надежность крепления шланга: он не должен выскакивать под напором воды.

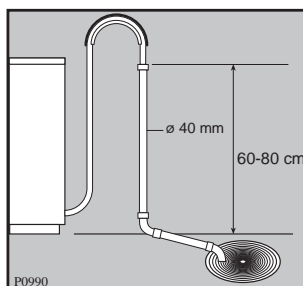

Прямое подключение к сливной трубе раковины

Ответвление должно находиться над гидрозатвором раковины. Ширина соединения должна обеспечивать свободный слив воды из машины.

Длина сливного шланга - 2 м. Его удлинять нельзя. Протянуть шланг следует вдоль пола. Конец шланга поднимается на 60 - 100 см над полом в непосредственной близости от места слива.

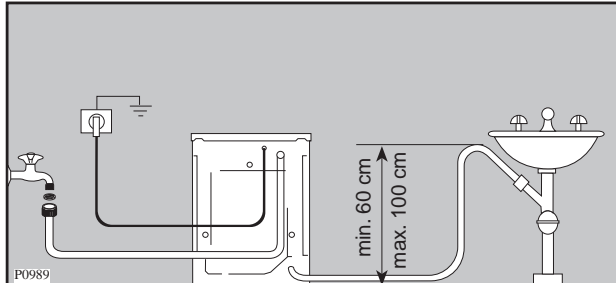

Наличие перегибов у шланга не допускается.

Подключение к электросети

Машина поставляется в комплекте с кабелем питания и вилкой для подсоединения к электросети напряжением 220-230 В (предохранитель номиналом 10 А). Если машина устанавливается во влажном помещении, например, в ванной, то следует соблюдать определенные требования по ее подключению к электросети. Машина должна иметь постоянное подключение к электросети, которое должно быть выполнено квалифицированным электриком.

MADE IN EEC