

CS29Z45Z3Q/CS29Z47Z3Q/
CS29Z50Z3Q/CS29Z50Z4Q/
CS29Z584Q/CS29A751J4/
CS29B850F4

Руководство пользователя

Перед началом эксплуатации устройства внимательно прочитайте настоящее руководство и сохраните его для будущего использования.

Зарегистрируйте устройство по адресу:
www.samsung.com/global/register

Панель управления (в зависимости от модели)

➤ Цвет и форма устройства могут различаться в зависимости от модели.

Передняя (или боковая) панель

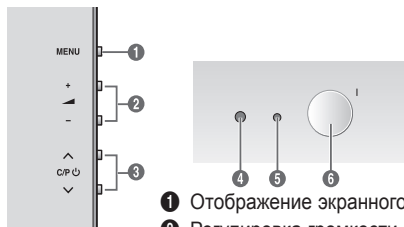

- ➊ Отображение экранного меню
- ➋ Регулировка громкости
- ➌ Выбор каналов
- ➍ Датчик приема сигнала пульта дистанционного управления
- ➎ Индикатор
- ➏ Включение/выключение питания

- ◆ В некоторых моделях кнопки ➋ могут использоваться для включения телевизора, когда он находится в режиме ожидания.
- ◆ Кнопки ➌ и ➍ выполняют те же функции, что и кнопки ◀/▶/▲/▼ на пульте ДУ.
- ◆ Если пульт управления вышел из строя или был утерян, можно использовать элементы управления на панели телевизора.

Соединительная панель

➤ Фактическая конфигурация телевизора может отличаться от описания в данном руководстве (в зависимости от модели).

Задняя панель

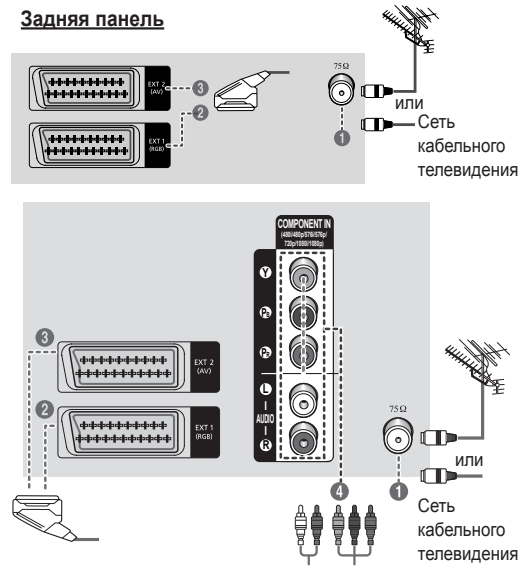

➤ При подключении аудио- или видеосистемы к телевизору следите за тем, чтобы все компоненты были выключены. Убедитесь в совпадении цветной маркировки входных разъемов и разъемов кабелей.

Подключение к антенне или сети кабельного телевидения

Подсоедините входной кабель антенны или сети к ➊ (коаксиальный разъем 75 Ω).

Для просмотра телевизионных каналов необходимо, чтобы сигнал поступал от одного из следующих источников: внешняя антенна, кабельная телевизионная сеть или спутниковая сеть. В тех случаях, когда используется комнатная антенна, при настройке телевизора ее, возможно, придется повернуть, чтобы получить четкое изображение без помех.

продолжение..

Подсоединение к входным/выходным разъемам SCART.

Разъемы SCART ➋ и SCART ➌ используются для такого оборудования, как видеомаягнитофон, DVD-проигрыватель, декодер, приемник спутникового телевидения, игровая приставка или проигрыватель видеодисков. Разъем SCART2 используется для оборудования с выходом RGB, такого как игровые приставки или проигрыватели видеодисков.

Подключение к компонентному входу

Разъемы RCA ➍ используются для такого оборудования, как DVD-проигрыватели с компонентным выходом.

Передняя (или боковая) панель

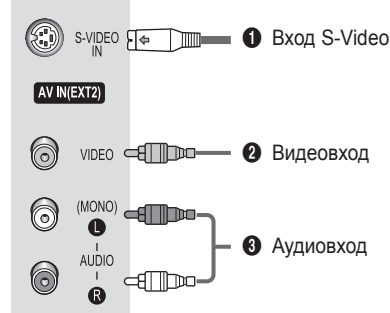

Подсоединение к входному разъему S-Video

Разъемы ➊ (S-VIDEO IN) и ➍ (AUDIO-L/R) используются для подключения устройств с выходом S-Video, таких как видеокамеры или видеомаягнитофоны.

Подсоединение к входным разъемам RCA

Разъемы ➍ (AUDIO-L/R) и ➎ (VIDEO) используются для подключения таких устройств, как видеокамеры, проигрыватели видеодисков или игровые приставки.

➤ При подсоединении внешнего источника к разъемам AV на передней (или боковой) панели и к разъемам на задней панели, разъемы AV на передней (или боковой) панели имеют приоритет.



Пульт ДУ (в зависимости от модели)

- На качество работы пульта дистанционного управления может повлиять яркий свет вблизи телевизора.

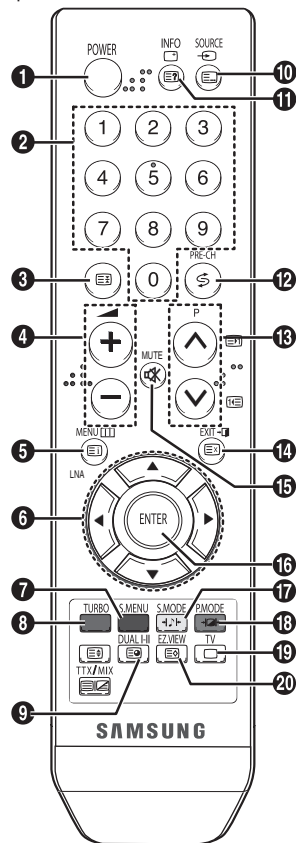

1 POWER
Используется для включения и выключения телевизора.

2 Цифровые кнопки
Используются для прямого выбора каналов.

3 +/-
Используются для

выбора каналов с двузначными номерами. Нажмите эту кнопку, отобразится

4 Используется для увеличения или уменьшения громкости звука.

5 MENU
Используется для включения экранного меню или возврата в предыдущее меню.

6 Используется для управления курсором в меню.

7 S.MENU
Используется для включения меню звука.

8 TURBO
Используется для выбора режима звука турбо.

9 DUAL I-II
Используется для выбора режима звука.

10 SOURCE
Используется для отображения всех доступных источников видеосигнала.

11 INFO
Используется для просмотра сведений о каналах и о состоянии выполненных настроек.

12 PRE-CH
Используется для повторного переключения между двумя каналами, которые просматривались последними.

13 P Используется для отображения следующего или предыдущего сохраненного канала.

Установка батарей

Снимите крышку. Установите две батареи размера AAA, затем закройте крышку. При возникновении сбоев работы пульта ДУ, убедитесь, что при установке батарей были соблюдены знаки полярности "+" и "-" и в том, что батареи не разрядились.

- Не устанавливайте одновременно батареи разных типов, например щелочные и марганцевые.

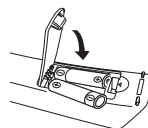

14 EXIT
Используется для выхода из всех окон или возвращения к нормальному режиму просмотра.

15 MUTE
Используется для временного выключения звука. Для выключения звука снова нажмите кнопку **MUTE**, кнопку **+** или **-**.

16 ENTER
При использовании экранного меню нажмите кнопку **ENTER** для включения (или изменения) определенного элемента.

17 S.MODE
Используется для выбора звукового эффекта.

18 P.MODE
Используется для выбора эффекта изображения.

19 TV
Используется для возврата в режим телевизора из режима входящего внешнего сигнала.

20 EZ.VIEW
Используется для отображения меню группировки каналов, минимизатора каналов, программирования каналов, режима музыки, снижения громкости наполовину.

Включение и выключение телевизора

Шнур питания подсоединен к задней панели телевизора.

- 1 Вставьте вилку шнура питания в соответствующую розетку.
 - Допустимое напряжение сети обозначено на задней панели телевизора; частота составляет 50 или 60 Гц.
- 2 Нажмите кнопку «I» (Вкл./выкл.) на передней (или боковой) панели телевизора.
- 3 Нажмите кнопку **POWER** на пульте дистанционного управления, чтобы включить телевизор. Автоматически выбирается программа, которая просматривалась последней. Если на данный момент сохраненных каналов еще нет, то на экране не появится четкое изображение. См. на стр. 3 раздел «Канал – Автонастройка» или на стр. 4 раздел «Канал – Ручная настр.».
- При первом включении телевизора автоматически восстанавливаются несколько основных параметров, установленных пользователем. См. на стр. 3 «Установка – Plug & Play».
- 4 Для выключения телевизора нажмите кнопку "I" (Вкл./выкл.) на передней (или боковой) панели телевизора.

Перевод телевизора в режим ожидания

Телевизор может быть переведен в режим ожидания для сокращения энергопотребления и предотвращения износа электронно-лучевой трубки. Режим ожидания может применяться для временного прерывания просмотра (например, во время обеда).

- 1 Во время просмотра нажмите на пульте ДУ кнопку **POWER**. Телевизор перейдет в режим ожидания.
 - 2 Для повторного включения телевизора нажмите эту же кнопку.
- ⚠ Не оставляйте телевизор в режиме ожидания надолго (например, уезжая в отпуск). Выключите телевизор, нажав кнопку "I" (Вкл./выкл.) на передней (или боковой) панели телевизора. Лучше всего отсоединить шнур питания телевизора и антенну.

Просмотр меню

- 1 Нажмите кнопку **MENU**.
На экране отобразится главное меню. В его левой части расположены пять значков: **Вход**, **Изображение**, **Звук**, **Канал** и **Установка**.
- 2 Выберите значок, нажимая кнопку **▲** или **▼**. Для входа в подменю значка нажмите кнопку **ENTER**.
- 3 Для перехода к пунктам меню нажмите кнопку **▲** или **▼**. Для входа в пункты меню нажмите кнопку **ENTER**.
- 4 Для изменения выбранных пунктов нажмите кнопку **◀/▶/▲/▼**. Нажмите кнопку **MENU**, чтобы вернуться к предыдущему меню.
- 5 Для выхода из меню нажмите кнопку **EXIT**.

Установка – Plug & Play

При первом включении телевизора автоматически и поочередно восстанавливаются несколько основных параметров, установленных пользователем. Можно выполнить следующие настройки.

- 1 Если телевизор находится в режиме ожидания, нажмите кнопку **POWER** на пульте ДУ. Отобразится **Запуск Plug & Play**. Для запуска функции Plug & Play нажмите кнопку **ENTER**. Появится меню **Язык**.

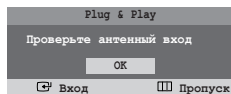
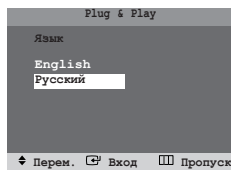
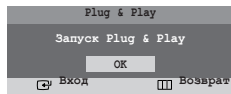

- Меню **Язык** автоматически появится через несколько секунд, даже если кнопка **ENTER** не будет нажата.
- 2 Выберите нужный язык с помощью кнопки **▲** или **▼**. Нажмите кнопку **ENTER**. Отобразится сообщение **Проверьте антенный вход**.
- Если не будет выполнен выбор языка, меню языка исчезнет через 30 секунд.

Продолжение...

- 3 Проверьте подключение антенны к телевизору (см. стр. 1). Нажмите кнопку **ENTER**. Появится меню **Страна**.
- 4 Для выбора своего региона нажмите кнопку **▲** или **▼**. Нажмите кнопку **ENTER**.
- 5 Чтобы начать поиск каналов, нажмите кнопку **ENTER**. Чтобы закончить поиск каналов, нажмите кнопку **ENTER**. После окончания поиска каналов появится меню **Уст. часов**.
- 6 Для перехода к параметрам часов или минут нажмите кнопку **◀** или **▶**. Установите часы или минуты с помощью кнопки **▲** или **▼**.
- 7 По окончании нажмите кнопку **MENU**. Отобразится сообщение **Приятного просмотра**, затем включится установленный канал.

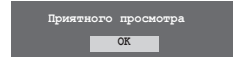
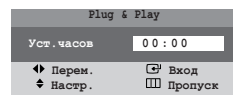
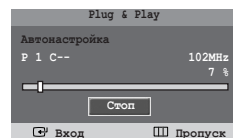
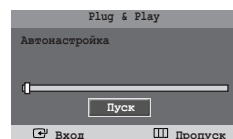

Способ изменения установки функции Plug & Play

MENU → **▲/▼** (Установка) → **ENTER** → **▲/▼** (Plug & Play) → **ENTER**

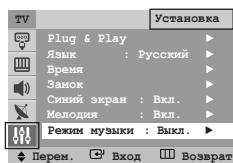

Вход – Список источн.

- ◆ **Список источн.**
Можно переключаться между принимаемым сигналом от подключенного оборудования, такого как видеомагнитофон, DVD-проигрыватель, видеоприставка, и телевизионным источником (антенным или кабельным).

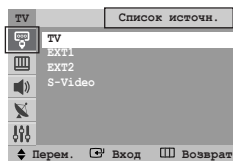

- Выбор необходимого источника внешнего сигнала осуществляется нажатием кнопки **SOURCE** на пульте ДУ. Включение изображений займет некоторое время. Для возврата в режим телевизора нажмите кнопку **TV** на пульте ДУ.

Канал – Автонастройка

Можно произвести поиск каналов в доступных частотных диапазонах (диапазоны частот зависят от страны). Автоматически присвоенные номера программ могут не соответствовать реальным или желаемым номерам программ. Можно вручную отсортировать каналы и удалить ненужные.

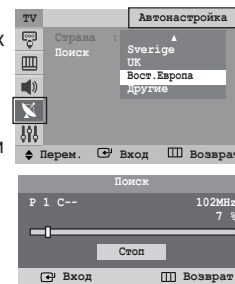

Каналы сортируются и запоминаются в том же порядке, в котором они расположены в диапазоне частот (первым сохраняется канал с самой низкой частотой, последним – с самой высокой). Затем отображается программа, которая просматривалась до начала настройки.

- Чтобы остановить поиск до его завершения, нажмите кнопку **ENTER**.

По окончании отобразится меню **Сортировка**. Для сортировки установленных каналов в необходимом порядке номеров см. раздел «Канал – Сортировка». Для отказа от сортировки и выхода, нажмите кнопку **EXIT**.

Канал – Сортировка

Эта функция позволяет изменять номера программ сохраненных каналов. Необходимость в использовании этой функции может возникнуть после применения автоматического сохранения каналов в памяти.

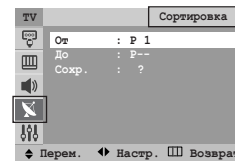

- ◆ **От:** номер канала, подлежащий изменению.
- ◆ **До:** новый номер канала.
- ◆ **Сохран.:** подтверждение изменения номеров каналов.

Канал – Ручная настр.

Можно сохранять каналы, в том числе принимаемые по кабельным сетям. При сохранении каналов в памяти вручную можно выбирать: - сохранять или не сохранять все найденные каналы; - номер программы для каждого настроенного канала, который необходимо обозначить.

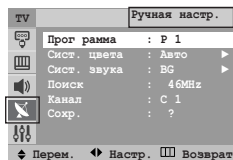

- ◆ **Программа** (номер программы, присвоенный каналу)
- ◆ **Сист. цвета: Авто/PAL/SECAM/NTSC4.43/NTSC3.58**
- ◆ **Сист. звука: BG/DK/I/M**
- ◆ **Поиск** (если номера каналов неизвестны): тюнер будет вести поиск в диапазоне частот, пока изображение первого канала или выбранного канала не отобразится на экране.
- ◆ **Канал** (если номер сохраняемого канала известен):
 - Также можно выбрать номер канала непосредственно, нажимая цифровые кнопки (0-9).
- ◆ **Сохранение** (при сохранении канала и соответствующего номера программы)
 - Если звук отсутствует или издается измененный звук, выберите необходимую систему звука.

Режимы каналов

- ◆ **P (Режим программы)**: при окончании настройки всем станциям телевидения в регионе были присвоены номера программ от P00 до P99. В этом режиме можно выбрать канал, введя присвоенный ему номер программы.
- ◆ **C (Режим реальных каналов)**: в этом режиме можно выбрать канал, если ввести номер, назначенный станции телевидения.
- ◆ **S (Режим кабельных каналов)**: в этом режиме можно выбрать канал, введя номер, присвоенный каналу кабельного телевидения.

Канал – Доб./Удал.

Из операции просмотра каналов можно исключить выбранные вами каналы. При переключении настроенных каналов исключенные каналы пропускаются и не отображаются. Все каналы, которые были явно исключены из списка каналов, отображаются при переключении.

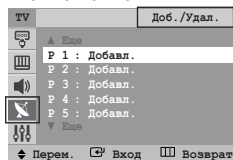

Метод:
ENTER/▶ : Выберите **Добавл.** или **Удалено**.

Канал – Точная настройка

Если принимается четкий сигнал без помех, то производить точную подстройку приема нет необходимости, так как это уже было выполнено автоматически во время поиска и сохранения каналов. Если сигнал слабый или искаженный, то может понадобиться произвести вручную точную подстройку приема канала.

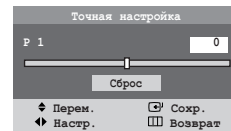

Метод:

◀/▶ : можно получить четкое и ясное изображение и хорошее качество звучания.
▲/▼ → ENTER : можно восстановить первоначальное значение настройки.
MENU : Можно сохранить настройки изображения или звука.

Канал – Группировка каналов

За несколько секунд можно выбрать категорию и найти необходимый канал. Можно сохранять каналы в следующих категориях – Кино, Музыка, Новости, Спорт и Пользователь.

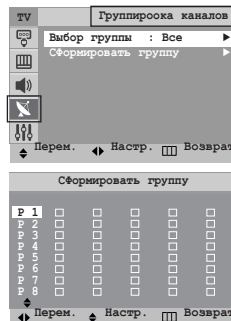

Метод:

▲/▼ : используется для выбора программы.
◀/▶ : используется для выбора нужной группы каналов.
▲/▼ : используется для подтверждения нового выбора.

- Можно нажать кнопку **▼** для непосредственного выбора группы каналов (Все, Кино, Музыка, Новости, Спорт, Пользователь).
- Для использования данной функции также можно использовать кнопку **EZ.VIEW**.

Канал – УСС

Если из-за слабого сигнала вещания изображение нечеткое и имеет помехи, включив функцию УСС, можно улучшить качество изображения. Если помехи возникают на определенном канале, включите или выключите функцию "УСС" для данного канала для получения оптимального изображения.

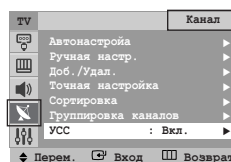

Метод:

ENTER : Вкл. / Выкл.

Установка – Время

◆ Часы

Можно установить часы телевизора таким образом, чтобы текущее время отображалось при нажатии кнопки **INFO** на пульте ДУ. Кроме того, установка текущего времени необходима, если требуется использование таймеров автоматического включения и выключения.

- При нажатии кнопки "I" (Вкл/Выкл) на передней (или боковой) панели телевизора настройки часов будут сброшены.

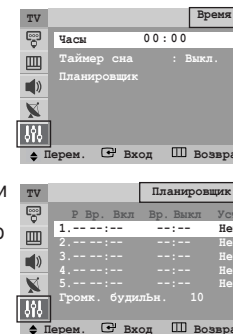

◆ Таймер сна

можно задать период времени (от 30 до 180 минут) по истечении которого телевизор автоматически переключится в режим ожидания.

◆ Планировщик

Можно настроить планировщик таким образом, чтобы телевизор переключался на определенный канал в заданное время.

- Одновременно можно запланировать до 5 программ.
- Если в меню «Время» параметр "Часы" не установлен, появится и начнет мигать всплывающее предупредительное сообщение, если пользователь попытается войти в "Планировщик".

◆ Громкость будильника

Можно установить желаемую громкость телевизора при его автоматическом включении с помощью таймера.

Способ:

◀/▶ : перемещение к пункту установки часов и минут.
▲/▼ : установка часов и минут программы.
▲/▼ → ENTER : установка параметра ДА/ВКЛ. для включения/выключения операции.

☛

Сначала необходимо установить часы.

☛

Автоматическое выключение питания. Когда включен таймер, телевизор выключится автоматически, если в течение 3 часов с момента включения телевизора таймером не было выполнено ни одной команды. Данная функция применяется, только когда таймер включен. Она предотвращает возможный перегрев телевизора при его продолжительной работе.

Установка – УстаЗамок

С помощью этой функции можно ограничить доступ определенных пользователей (например, детей) к неподходящим программам посредством отключения звука и изображения. Блокировку нельзя снять с помощью кнопок на передней (или боковой) панели. Это можно сделать только с помощью пульта дистанционного управления, поэтому пульт рекомендуется хранить в местах, недоступных для детей.

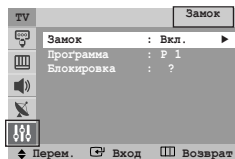

- ◆ **Замок: Вкл./Выкл**
При необходимости разблокировать канал установите значение **Выкл.**
- ◆ **Программа:** номер канала, подлежащего блокировке.
- ◆ **Блокировка:** При нажатии кнопки **ENTER** отображается сообщение «Заблок.».
➤ Если какой-либо канал заблокирован, в меню **Замок** нельзя войти с помощью кнопок на панели телевизора (в меню **Замок** отображается сообщение **Недоступно**). В меню можно войти только с помощью пульта ДУ.

Установка – Язык/Синий экран/ Мелодия/Режим музыки

- ◆ **Язык**
Язык отличается в зависимости от модели. При включении телевизора в первый раз необходимо выбрать язык, который будет использоваться при отображении меню и другой информации.
- ◆ **Синий экран**
Если сигнал не принимается или сигнал очень слабый, изображение с помехами автоматически заменяется синим экраном. Чтобы продолжить просмотр с плохим качеством, следует установить для параметра **Синий экран** значение **Выкл.**
- ◆ **Мелодия**
Можно установить воспроизведение мелодии при включении или выключении телевизора.
- ◆ **Режим музыки**
Можно слушать музыку/аудио без видео или визуального сопровождения.
➤ При выборе режима музыки можно только слушать музыку, визуальное сопровождение недоступно. На экране отобразится значок режима музыки (🎵).
➤ Для использования данной функции также можно использовать кнопку **EZ.VIEW**.

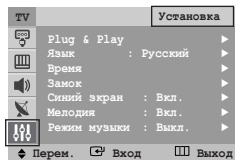

Способ
ENTER: Вкл. /Выкл.

Изображение – режим

- ◆ **Режим: Динам./Стандартн./Кино/Польз.**
Существует возможность выбрать тип изображения на свой вкус.
➤ Эти параметры также можно установить, нажав кнопку **P.MODE** на пульте ДУ.
- ◆ **Контраст/Яркость/Четкость/Цвет/Тон** (только для NTSC)
Существует несколько настроек, помогающих управлять качеством изображения.
- ◆ **Оттенок: Хол. 2/Хол. 1/Норм./Тепл. 1/Тепл. 2**
- ◆ **Сброс**
Позволяет вернуть заводские настройки. Функция восстановления стандартных настроек устанавливается для каждого режима (**Динам.**, **Стандартн.**, **Кино** или **Польз.**).

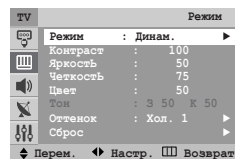

Изображение – Цифр. ш/под. / Размер

- ◆ **Цифр. ш/под.**
Если телевизор принимает слабый сигнал, можно активизировать функцию подавления радиопомех и устранения двоения изображения
- ◆ **Размер**
Можно выбрать размер изображения: **Нормальный/Увеличенный/Широкий**.

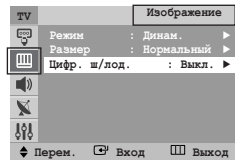

Звук – Режим/Эквалайзер/Громк. авто/Псевдостерео/Turbo Plus/ Наполовину тише

- ◆ **Режим: Стандарт/Музыка/Кино/Речь/Польз.**
Можно выбрать один из перечисленных ниже специальных звуковых эффектов, который будет использоваться во время просмотра.
➤ Эти параметры также можно установить, нажав кнопку **S.MODE** на пульте ДУ.
- ◆ **Эквалайзер**
Существует несколько настроек, помогающих управлять качеством звука.
➤ При изменении какого-либо из настраиваемых параметров, автоматически выбирается режим звука **Польз.**
- ◆ **Громк. авто**
Звук, трансформируемый каждой телевизионной станцией, имеет различные характеристики, поэтому подстраивать громкость при каждом переключении канала не очень удобно. Эта функция позволяет автоматически подстраивать громкость необходимого модуляционного сигнала слишком велик, или повышая громкость, если модуляционный сигнал слишком слабый.
- ◆ **Псевдостерео**
Функция Псевдостерео преобразовывает монофонический сигнал в два идентичных сигнала для левого и правого каналов. При установке для параметра **Псевдостерео** значения **Вкл** или **Выкл** для настройки звука применяются параметры **Стандарт**, **Музыка**, **Кино** и **Речь**.
- ◆ **Turbo Plus**
Данная функция усиливает как высокие, так и низкие частоты звучания возможны дополнительные эффекты). Вы сможете в полной мере насладиться великолепным и динамичным звучанием при просмотре фильмов, музыкальных и других каналов.
➤ Эти параметры можно также изменить, нажав кнопку **TURBO** на пульте ДУ.
- ◆ **Наполовину тише**
Можно уменьшить громкость наполовину и управлять громкостью даже в режиме приглушения звука.
➤ При однократном нажатии кнопки «mute» для активации режима "Наполовину тише" на экране отобразится значок "Наполовину тише" (🔇), при двукратном нажатии для активации режима Full Mute (Полное выключение звука) на экране отобразится значок соответствующего режима (🔇).
➤ Для использования данной функции также можно использовать кнопку **EZ.VIEW**.

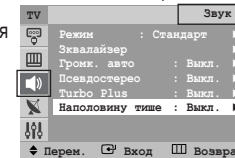

Метод:
ENTER: Вкл. /Выкл.

Выбор режима звука

(в зависимости от модели)

Кнопка **DUAL I-II** позволяет отображать процесс обработки и вывода звукового сигнала и управлять им. При включении питания для режима воспроизведения звука автоматически устанавливается значение "Dual-I" или "Stereo" в зависимости от текущих параметров передачи сигнала.

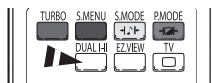

Easy View – Избранные каналы

Функция Easy View – это комбинация функций видео и аудио, которые значительно облегчают просмотр телевизионных каналов.

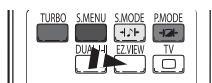

Channel Minimizer (Минимизатор каналов) – это функция, которая предоставляет простор в выборе количества каналов для одновременного просмотра!

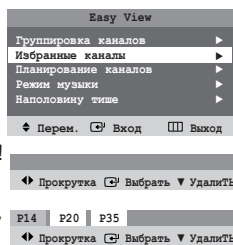

Добавление канала

Можно перейти к необходимому каналу, чтобы добавить его в список Избранные каналы.

Метод:

- ▲ : добавление текущего канала в список Избранные каналы.
- Можно повторять операцию для добавления шести каналов.

Удаление канала

Можно удалить канал из списка Channel Minimizer (Минимизатор каналов), нажав кнопку ▼.

- Можно вызвать меню Избранные каналы нажатием кнопки ◀/▶/▲.
- Нельзя вызвать меню Избранные каналы нажатием кнопки ▲, когда добавлено шесть каналов.
- Функция Избранные каналы всегда активна, поэтому нет необходимости нажимать кнопку Easy view.

◆ NICAM Stereo

Тип телевидения	Отображение на экране
Обычное телевидение (стандартный звук)	Mono (Обычное использование)
Обычный + NICAM Mono	Mono NICAM ↔ Mono (Обычный)
NICAM Stereo	Stereo NICAM ↔ Mono (Обычный)
NICAM Dual-I/II	Dual-I NICAM ↔ Dual-II NICAM ↔ Mono (Обычный)

◆ A2 Stereo

Тип телевидения	Отображение на экране
Обычное телевидение (стандартный звук)	Mono (Обычный)
Двухязычный или Dual-I/II	Dual-I ↔ Dual-II
Stereo	Stereo ↔ Mono (Принудительное моно)

- ◆ При слабом приеме сигнала рекомендуется установить режим Mono.
- ◆ Если стереосигнал слишком слабый и происходит автоматическое переключение режимов, выберите режим **Mono**.
- ◆ При приеме монофонического звука в режиме AV подсоедините к разъему "AUDIO-L" входной соединитель на передней или боковой панели. Если монофонический звук слышен только из левого громкоговорителя, нажмите кнопку **DUAL I-II**.

Важная гарантийная информация относительно формата просматриваемого изображения

Телевизоры с экранами стандартного формата (отношение размера экрана по горизонтали к размеру по вертикали – 4:3) изначально предназначались для просмотра движущихся телевизионных изображений со стандартным форматом кадров. Изображения, которые отображаются на экранах этих телевизоров, должны иметь формат 4:3 и постоянно изменяться. Время просмотра неподвижных изображений и графики, таких как темные области сверху и снизу кадра (при просмотре широкоэкранных изображений), не должно превышать 15% от общего времени просмотра.

Телевизоры с широкоформатными экранами (отношение размера экрана по горизонтали к размеру по вертикали – 16:9) изначально предназначались для просмотра широкоформатных движущихся изображений. Изображения, которые отображаются на экранах этих телевизоров, должны иметь формат 16:9, или их необходимо растягивать во весь экран (если в телевизоре предусмотрена такая возможность). Изображения должны постоянно изменяться. Время просмотра неподвижных изображений и графики, таких как темные области в верхней и нижней части экрана, и нераскрытых кадров телевизионных фильмов и программ стандартного формата, не должно превышать 15% от общего времени просмотра.

Кроме того, время просмотра таких неподвижных изображений, как биржевые сводки, логотипы телевизионных станций, веб-страницы, компьютерная графика, кадры из видеоигр, также должно ограничиваться в соответствии с описанными выше требованиями. Отображение неподвижных изображений в течение времени, превышающего указанное выше, может привести к неравномерному выгоранию электронно-лучевых трубок. На выгоревшем экране постоянно отображаются паразитные изображения. Во избежание преждевременного выгорания экрана старайтесь чаще менять программы и изображения на экране, просматривать в основном полноэкранные движущиеся изображения и не допускать длительного отображения статических изображений и темных участков. При просмотре изображений с помощью телевизоров, которые имеют функцию изменения размера кадра, используйте эту функцию для адаптации изображений разных форматов к размеру экрана вашего телевизора.

Будьте внимательны при выборе форматов изображений и времени их просмотра. Ограниченная гарантия компании Samsung не распространяется на повреждение экрана, вызванное неправильным выбором формата изображения, а также другие связанные с выгоранием повреждения экрана.

Функция телетекста (в зависимости от модели)

Большинство телестанций передают текстовую информацию, которая называется телетекст. Информацию об использовании услуги телетекста можно найти на справочной странице службы телетекста. К тому же, при помощи кнопок пульта ДУ можно выбрать различные параметры настроек в соответствии с вашим вкусом.

Чтобы информация телетекста была отображена надлежащим образом, сигнал принимаемого канала должен быть устойчивым. Иначе информация может отображаться не полностью или некоторые страницы могут быть пропущены.

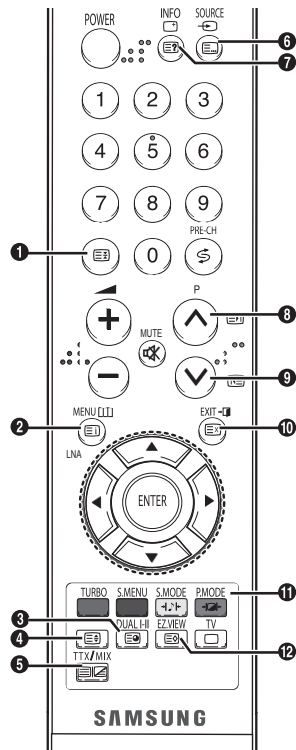

1 **ⓘ (удерживать)**
Используется для удержания экрана на текущей странице, если выбранная страница связана с несколькими дополнительными страницами, которые следуют за ней автоматически. Для возобновления нажмите снова.

- 2** **ⓘ (указатель)**
Используется для отображения указателя (содержания) страницы в любой момент просмотра телетекста.
- 3** **ⓘ (дополнительная страница)**
Используется для отображения доступной дополнительной страницы.
- 4** **ⓘ (размер)**
Нажмите для отображения букв двойного размера в верхней половине экрана. Для увеличения букв в нижней половине экрана нажмите снова. Для отображения нормального экрана нажмите еще раз.
- 5** **ⓘ (отображение телетекста/совмещение)**
После выбора канала, предоставляющего услугу телетекста, нажмите эту кнопку для включения режима телетекста. Для совмещения телетекста с отображением текущего канала нажмите кнопку снова.
- 6** **ⓘ (режим)**
Нажмите для выбора режима телетекста (LIST/FLOF). При выборе режима LIST устанавливается режим сохранения списка. В режиме сохранения списка можно сохранять страницы телетекста в список с помощью кнопки **ⓘ (сохранить)**.
- 7** **ⓘ (открыть)**
Используется для отображения скрытого текста (например, ответы на вопросы викторины). Для отображения нормального экрана нажмите еще раз.
- 8** **ⓘ (страница вверх)**
Используется для отображения следующей страницы телетекста.
- 9** **ⓘ (страница вниз)**
Используется для отображения предыдущей страницы телетекста.
- 10** **ⓘ (отмена)**
Используется для показа телевизионной передачи во время поиска страницы.
- 11** **Цветные кнопки (красная/зеленая/желтая/синяя)**
Если компания телевидения использует систему FASTEXT, то различные разделы страницы телетекста будут обозначены цветами, и их можно будет выбрать, нажимая цветные кнопки. Нажмите одну из них в соответствии с необходимостью. Отображается страница с другой цветовой информацией, которая может быть выбрана таким же образом. Чтобы отобразить предыдущую или следующую страницу, нажмите соответствующую цветную кнопку.
- 12** **ⓘ (сохранить)**
Используется для сохранения страниц телетекста.

Устранение неисправностей

Прежде чем обратиться в службу технической поддержки Samsung, попытайтесь выполнить приведенные ниже инструкции. Если эти инструкции не помогут устранить неполадку, запишите номер модели и серийный номер телевизора, после чего обратитесь к местному торговому представителю торговой сети Samsung.

Отсутствуют звук или изображение

- ◆ Проверьте надежность подсоединения шнура электропитания.
- ◆ Убедитесь, что вы нажали кнопку «I» (Вкл/Выкл) и кнопку **POWER**.
- ◆ Проверьте значения параметров контрастности и яркости.
- ◆ Проверьте уровень громкости.

Изображение нормальное, но звук отсутствует.

- ◆ Проверьте уровень громкости.
- ◆ Проверьте, не была ли нажата на пульте ДУ кнопка выключения звука **MUTE**.

Нет изображения или изображение черно-белое

- ◆ Отрегулируйте настройки цвета.
- ◆ Убедитесь, что выбрана правильная система телевидения.

Помехи в звуке и изображении

- ◆ Попробуйте найти электрическое устройство, которое влияет на телевизор, и переставьте его в другое место.
- ◆ Подсоедините телевизор к другой розетке электропитания.

Размытое или рябящее изображение и искаженный звук





- ◆ Проверьте направление, месторасположение и подключение своей антенны. Помехи часто возникают при использовании комнатной антенны.

Неисправности в работе пульта ДУ

- ◆ Замените батареи в пульте ДУ.
- ◆ Почистите верхнюю грань пульта ДУ (окно передачи сигнала ДУ).
- ◆ Проверьте соблюдение полярности вставленных батарей.
- ◆ Убедитесь, что батареи не разряжены.

Карта экранного меню

*: Отличается в зависимости от модели.

	Вход	- Список источн.	- TV/EXT1/EXT2/S-Viedo
	Изображение	- Режим	- Динам./Стандартн./Кино/Польз. Контраст Яркость Четкость Цвет Тон (только для NTSC) Оттенок – Хол. 2/Хол. 1/Норм./Тепл. 1/Тепл. 2 Сброс
		- Размер	- Нормальный
		- Цифр. ш/под.	- Выкл./Вкл.
	Звук	- Режим	- Стандарт/Музыка/Кино/Речь/Польз.
		- Эквалайзер	- Выкл./Вкл.
		- Громк.авто	- Выкл./Вкл.
		- Псевдостерео	- Выкл./Вкл.
		- Turbo Plus	- Выкл./Вкл.
		- Наполовину тише	- Выкл./Вкл.
	Канал	- Автонастройка	- Страна* - Belgie/Deutschland/España/France/Italia /Nederland/Schweiz/Sverige/UK/ Вост. Европа/Другие
		- Ручная настр.	- Поиск - Программа - Сист. цвета * - Сист. звука * - Поиск - Канал - Сохр.
			- Авто/PAL/SECAM/NTSC4.43/NTSC3.58 - BG/DK/I/M
		- Доб./Удал.	
		- Точная настройка	
		- Сортировка	
		- Группировка каналов	- Выбор группы - СФормировать группу
		- УСС	- Выкл./Вкл.
	Установка	- Plug & Play	
		- Язык *	
		- Время	- Часы - Таймер сна - Планировщик
		- Замок	- Замок - Программа - Блокировка
		- Синий экран	- Выкл./Вкл.
		- Мелодия	- Выкл./Вкл.
		- Режим музыки	- Выкл./Вкл.

Технические характеристики

Модель	1 CS29Z45Z3Q 2 CS29Z47Z3Q 3 CS29Z50Z3Q 7 CS29B850F4	4 CS29Z50Z4Q 5 CS29Z58Z4Q 6 CS29A751J4		
Соотношение сторон экрана	4:3			
Размер экрана в дюймах	29			
Полный размер диагонали экрана (См)	74			
Размер диагонали рабочей области экрана (См)	68			
Поддерживаемые режимы цветности	PAL/SECAM (NT3.58, NT4.43)			
Поддерживаемые режимы звука	B/G,DK,I,M			
Размеры в мм	В (H)	1 604 4 600 7 599	2 600 5 600	3 604 6 595
	Ш (W)	1 773 4 749 7 775	2 765 5 765	3 773 6 732
	Г (D)	1 423.5 4 411 7 407	2 416 5 416	3 418.5 6 402
Вес в кг	1 40.5 4 39.2 7 36.2	2 42 5 42	3 39.7 6 35.65	
Моно/стерео	STEREO			
Мощность встроенных динамиков	10 Вт X 2			
Типы установленных разъемов				
SCART	есть			
S-VIDEO/RCA (Вход)	нет/есть			
HD (Вход)	1 нет 5 есть 7 есть	4 есть 3 нет 6 есть	2 нет 6 есть	
RCA выход	нет			
Головные телефоны/наушник	нет			
Дополнительные аксессуары				
Пульт Ду	есть			
Батарейки	есть			
Инструкция пользователя	есть			

- Характеристики электропитания указаны на наклейке на корпусе устройства.
- Подлежит использованию по назначению в нормальных условиях. Срок службы : 7лет