

SHARP

СОСТАВНАЯ МИНИСИСТЕМА

МОДЕЛЬ

CD-XP160WR

ИНСТРУКЦИЯ ПО ЭКСПЛУАТАЦИИ

COMPACT
disc
DIGITAL AUDIO

Большое спасибо Вам за покупку изделия фирмы SHARP. Чтобы использовать аппарат наилучшим образом, прочтите настоящую инструкцию внимательно. Она поможет Вам при пользовании изделием фирмы SHARP.

Составная минисистема CD-XP160WR состоит из CD-XP160WR (главного аппарата) и CP-XP160 (акустической системы).

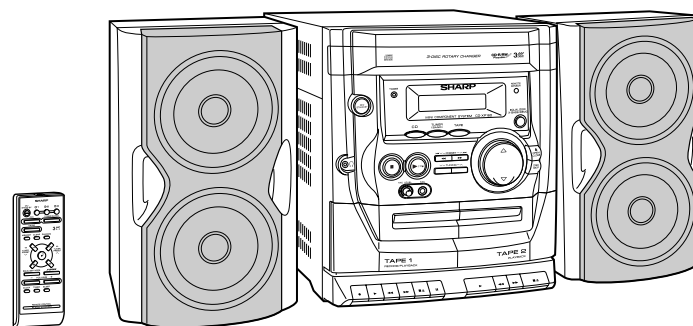

CD-R/RW
Playable

3-DISC
CD CHANGER
with Play Exchange

Внимание!

Во исполнение Статьи 5 Закона Российской Федерации «О защите прав потребителей», а также Указа Правительства Российской Федерации №720 от 16 июня 1997г. устанавливается срок службы данной модели - 7 лет с момента производства при условии использования в строгом соответствии с инструкцией по эксплуатации и применяемыми техническими стандартами .

Внимание!

Следующие данные являются дополнительной информацией, необходимой для обеспечения требований Государственного Стандарта «Информация для покупателей», вводимого в действие с 1 июля 1998 г.

Остальная обязательная информация уже отражена в руководстве по эксплуатации.

Страна-изготовитель: Произведено в Китае

Фирма-изготовитель: ШАРП Корпорейшн

Юридический адрес изготовителя:

**22-22 Нагайке-чо, Абено-ку,
Осака 545-8522, Япония**

Специальные примечания

Предупреждение:

- Когда кнопка ON/STAND-BY установлена в позиции STAND-BY, аппарат еще находится под напряжением. Если кнопка ON/STAND-BY установлена в позиции STAND-BY, аппарат может включаться таймером или пультом дистанционного управления.
- В данном аппарате нет устройств, требующих ухода со стороны пользователя. Если у Вас нет соответствующей квалификации, не пытайтесь ни в коем случае влезать внутрь аппарата. Учитывая опасное для жизни электрическое напряжение внутри аппарата, перед началом сервисных работ или в случае длительного периода неиспользования аппарата отключите его от сети.
- Для предотвращения пожара и поражения электрическим током не допускайте попадание капель или брызг на аппарат. Не кладите предметы, заполненные жидкостью, например, вазы на аппарат.

Внимание

- Данное изделие входит в группу изделий CLASS 1 LASER.
- Использование органов управления, регуляторов и методов управления, не предусмотренных в данной инструкции, может привести к опасному выбросу пучка лазерного излучения.

Так как в проигрывателе компакт-дисков используется лазерное устройство, излучение которого опасно для зрения, не пытайтесь разобрать корпус. Обратитесь только к квалифицированному сервисному специалисту.

Свойства лазерного диода
 Материал: GaAlAs
 Длина волны: 780 нм
 Продолжительность излучения:
 непрерывная Выходная мощность
 лазера: макс. 0,6 мВт

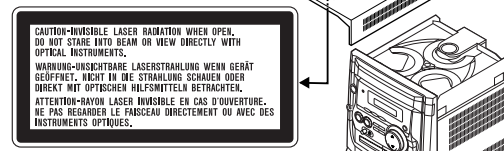

Внимание: После открывания аппарата не смотрите на лазерный пучок непосредственно или смотрите его при помощи оптических приборов.

Примечание:

Аудиовизуальный материал может содержать защищенные авторским правом работы, которые не могут записываться без разрешения обладателя копирайта. Просим Вас обратиться к соответствующим законам, действующим в Вашей стране.

Принадлежности

Подтвердите, пожалуйста, наличие следующих принадлежностей.

 <p>Пульт дистанционного управления × 1</p>	 <p>Батарейка типа "AA" (UM/SUM-3, R6, HP-7 или им подобная) × 2</p>	 <p>Рамочная AM-антенна × 1</p>	 <p>ЧМ-антенна × 1</p>	 <p>Шнур питания переменного тока × 1</p>
--	---	---	---	--

Примечание:

В комплект поставки входят только указанные выше принадлежности.

Содержание

	Стр.		Стр.
<ul style="list-style-type: none"> ■ Общие сведения Меры предосторожности 3 Органы управления и индикаторы 4 - 6 ■ Подготовка к использованию Пульт дистанционного управления 7 Подсоединение проводов системы 8 - 11 ■ Основные методы использования Регулировка звуковых сигналов 12 Установка часов 13 ■ Воспроизведение компакт-дисков (CD) Прослушивание компакт-дисков 14, 15 Усовершенствованное воспроизведение компакт-дисков 16, 17 ■ Радиоприемник Прослушивание радиовещательных программ 18, 19 		<ul style="list-style-type: none"> ■ Воспроизведение записи с лент Прослушивание кассетных лент 19, 20 ■ Караоке Воспроизведение караоке 21 ■ Запись ленты Запись на кассетную ленту 22, 23 ■ Дополнительные функции Использование таймера и режима сна 24, 25 ■ Справочные сведения Схема отыскания неисправностей 26, 27 Техническое обслуживание 28 Головные телефоны 28 Технические характеристики 29 	

Меры предосторожности

CD-XP160WR

Общие меры предосторожности

- Пожалуйста, убедитесь в том, что аппарат размещен в хорошо проветриваемом месте, и что имеется свободное пространство, по крайней мере, 10 см по бокам и над и за аппаратом.

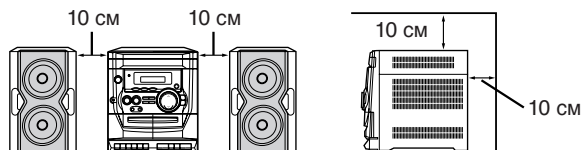

- Аппарат следует при использовании установить на твердую горизонтальную поверхность, где не будет вибраций.
- Предохраняйте аппарат от воздействия прямых солнечных лучей, сильного магнитного поля, чрезмерного запыления, влаги и близости электронного или электрического оборудования (домашних компьютеров, факсимиле и др.), которые вызывают электрические помехи.
- Нельзя класть на аппарат какие-либо предметы.
- Следует оберегать аппарат от сырости, от воздействия температур свыше 60°C, а также от воздействия чрезмерно низкой температуры.
- Если аппарат не работает надлежащим образом во время использования, отсоедините кабель питания перем. током от розетки перем. тока. Подсоедините кабель питания перем. током снова, а затем включите Вашу систему под напряжение.
- Когда собирается гроза, рекомендуется вынуть вилку питания перем. током из розетки для Вашей безопасности.
- При извлечении вилки из сетевой розетки следует держаться за нее, а не за кабель, иначе возможно повреждение внутренних проводов кабеля.
- **Нельзя снимать внешнюю крышку, это может привести к поражению электрическим током. Для технического обслуживания устройств, расположенных внутри корпуса, просим обращаться к местному агенту по техническому обслуживанию продукции SHARP.**
- Нельзя препятствовать вентиляции, закрывая вентиляционные отверстия газетами, скатертями, занавесками или тому подобными предметами.

- Нельзя класть открытые источники пламени как, например, горячие свечи на аппарат.
- При ликвидации батареек следует соблюдать соответствующие экологические нормы.
- Следует пользоваться аппаратом при окружающей температуре в пределах 5°C - 35°C.

Предупреждение:

Рабочее напряжение должно соответствовать напряжению, указанному на аппарате. Если аппарат используется при напряжении свыше предусмотренного, то может возникнуть пожар или произойти другой несчастный случай, вызывающий ущерб. SHARP не берет на себя ответственность за ущерб, вызванный использованием аппарата при напряжении, отличающемся от предусмотренного уровня.

Регулятор громкости

Уровень звука при заданной установке регулятора громкости зависит от мощности громкоговорителей, их расположения и разных других факторов. Рекомендуется избегать высокого уровня громкости звука. Не устанавливайте регулятор громкости на полную громкость при включении и слушайте музыку на умеренных уровнях громкости.

Органы управления и индикаторы

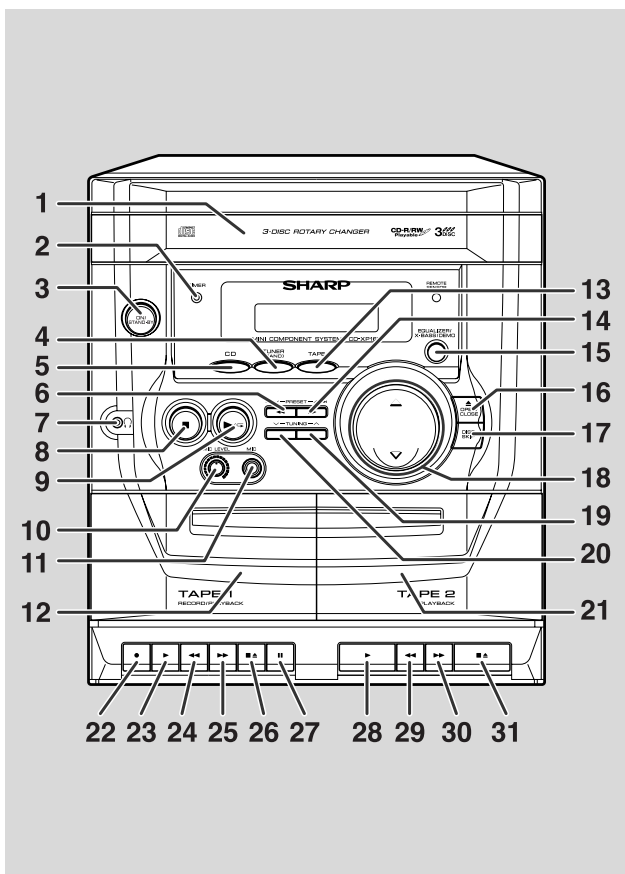

■ Передняя панель

Страницы ссылки

1. Лоток для дисков	14
2. Индикатор установки таймера	25
3. Кнопка включения/ожидания	11
4. Кнопка тюнера (диапазона)	18
5. Кнопка CD	14, 22
6. Кнопка понижения дорожки CD или ускоренного воспроизведения назад, предварительной установки тюнера в сторону убывания	15, 19
7. Гнездо для подключения головного телефона	28
8. Кнопка остановки CD	15
9. Кнопка воспроизведения или повторного воспроизведения CD	14, 16
10. Регулятор уровня сигнала микрофона	21
11. Гнездо для подключения микрофона	21
12. Кассетный отсек ленты 1	20, 23
13. Кнопка ленты	20, 23
14. Кнопка повышения дорожки CD или ускоренного воспроизведения вперед, предварительной установки тюнера в сторону возрастания	15, 19
15. Кнопка селектора режима эквалайзера/экстра-баса/режима демонстрации	11, 12
16. Кнопка открывания/закрывания лотка для дисков	14
17. Кнопка пропуска диска	14
18. Кнопки увеличения и уменьшения громкости	12
19. Кнопка настройки в сторону возрастания	18
20. Кнопка настройки в сторону убывания	18
21. Кассетный отсек ленты 2	20, 23
22. Кнопка записи ленты 1	22, 23
23. Кнопка воспроизведения ленты 1	20
24. Кнопка перемотки ленты 1 назад	20
25. Кнопка ускоренной перемотки ленты 1 вперед	20
26. Кнопка остановки/извлечения ленты 1	20
27. Кнопка паузы ленты 1	20
28. Кнопка воспроизведения ленты 2	20
29. Кнопка перемотки ленты 2 назад	20
30. Кнопка ускоренной перемотки ленты 2 вперед	20
31. Кнопка остановки/извлечения ленты 2	20

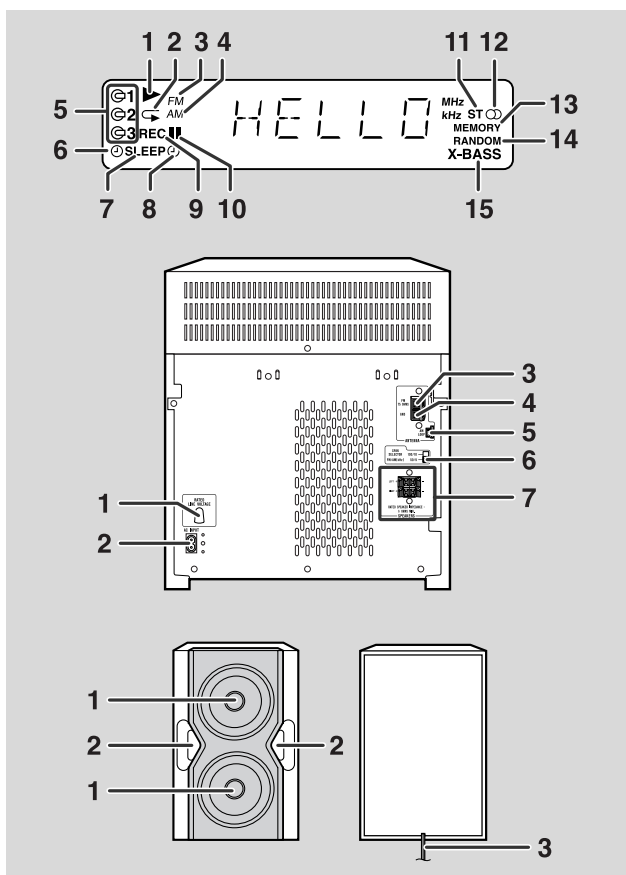

■ Дисплей

1. Индикатор воспроизведения CD
2. Индикатор повторного воспроизведения CD
3. Индикатор ЧМ-станции
4. Индикатор АМ-станции
5. Индикаторы номеров дисков
6. Индикатор часов
7. Индикатор сна
8. Индикатор воспроизведения по таймеру
9. Индикатор записи ленты 1
10. Индикатор паузы CD
11. Индикатор режима ЧМ-стерео
12. Индикатор приема ЧМ-стерео
13. Индикатор памяти
14. Индикатор произвольного воспроизведения CD
15. Индикатор экстр-баса

■ Задняя панель

Страницы ссылки

1. Селектор напряжения переменного тока 10
2. Входное гнездо питания переменного тока 10
3. Гнездо для подключения ЧМ-антенны 75 Ом 8, 9
4. Гнездо для заземления ЧМ-антенны 8, 9
5. Гнездо для подключения рамочной АМ-антенны 8, 9
6. Селекторный переключатель диапазона 11
7. Гнезда громкоговорителей 8, 9

■ Акустическая система

1. Динамики нижних звуковых частот
2. Каналы отражателя нижних частот
3. Провод громкоговорителя

Органы управления и индикаторы (продолжение)

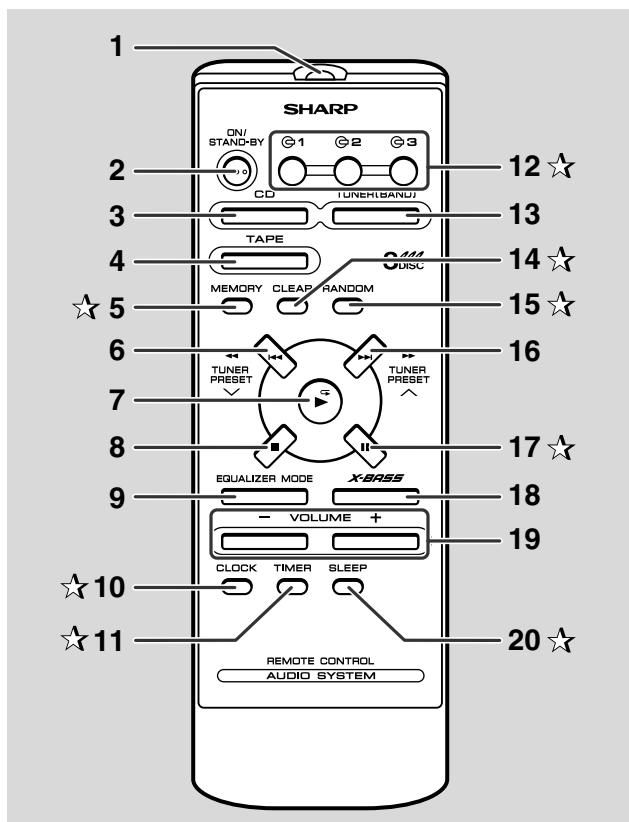

Кнопки со знаком "☆" на иллюстрации не имеет эквивалента на главном аппарате.

■ Пульт дистанционного управления

Страницы ссылки

1. Передатчик дистанционного управления 7
2. Кнопка включения/ожидания 7
3. Кнопка CD 14, 22
4. Кнопка ленты 20, 23
5. **Кнопка памяти** 13, 17, 19
6. Кнопка понижения дорожки CD или ускоренного воспроизведения назад, предварительной установки тонера в сторону убывания 15, 19
7. Кнопка воспроизведения или повторного воспроизведения CD 14, 16
8. Кнопка остановки CD 15
9. Кнопка селектора режима эквалайзера 12
10. **Кнопка часов** 13, 24
11. **Кнопка таймера** 24
12. **Кнопки селектора номера диска** 14, 17, 22
13. Кнопка тюнера (диапазона) 18
14. **Кнопка очистки программы** 17
15. **Кнопка произвольного воспроизведения CD** 16
16. Кнопка повышения дорожки CD или ускоренного воспроизведения вперед, предварительной установки тонера в сторону возрастания 15, 19
17. **Кнопка паузы CD** 15
18. Кнопка экстра-баса 12
19. Кнопки увеличения и уменьшения громкости 12
20. **Кнопка сна** 25

Пульт дистанционного управления

CD-XP160WR

■ Вставка батареек

- 1 Снять крышку батарейного отсека.
- 2 Вставить батарейки в направлении, указанном в батарейном отсеке.
При вставке или извлечении батареек следует прижать их к полюсу \ominus .
- 3 Снова установить крышку.

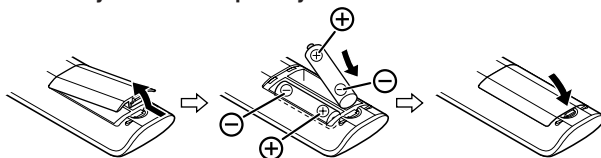

Меры предосторожности при использовании батареек:

- Заменить все старые батарейки новыми одновременно.
- Нельзя использовать старые батарейки вместе с новыми.
- Извлечь батарейки, если аппарат не будет использоваться длительный период времени. Это предотвращает возможное повреждение из-за вытекания электролита.

Внимание:

- Нельзя использовать перезаряжаемые батарейки (никель-кадмиевые и др.).
- Неправильная установка батареек может вызывать неисправность аппарата.

Примечания к использованию:

- Если расстояние управления уменьшается или наблюдаются неполадки в управлении, следует заменить батарейки. Покупайте 2 батарейки типа "AA" (UM/SUM-3, R6, HP-7 или им подобные).
- Периодически очищать как светодиод передатчика на пульте дистанционного управления, так и датчик на главном аппарате мягкой тканью.
- Если освещать датчик на главном аппарате сильным светом, то это может помешать правильной работе пульта. Изменить освещение или расположение аппарата.
- Оберегать пульт дистанционного управления от сырости, чрезмерного тепла, удара и вибраций.

■ Проверка пульта дистанционного управления на работоспособность

Проверьте пульт дистанционного управления после проверки всех подсоединений (см. стр. 8-10).

Направьте пульт дистанционного управления прямо на датчик дистанционного управления на аппарате.

Пульт дистанционного управления может работать в диапазоне, показанном ниже:

Нажать кнопку ON/STAND-BY. Включается ли питание? Теперь, можно наслаждаться музыкой.

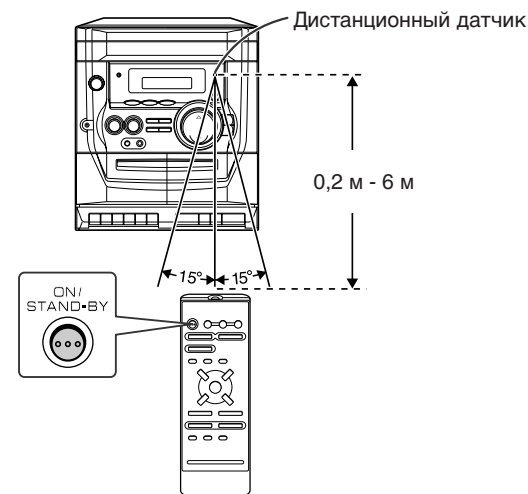

Подготовка к использованию

7

Подсоединение проводов системы

Подготовка к использованию

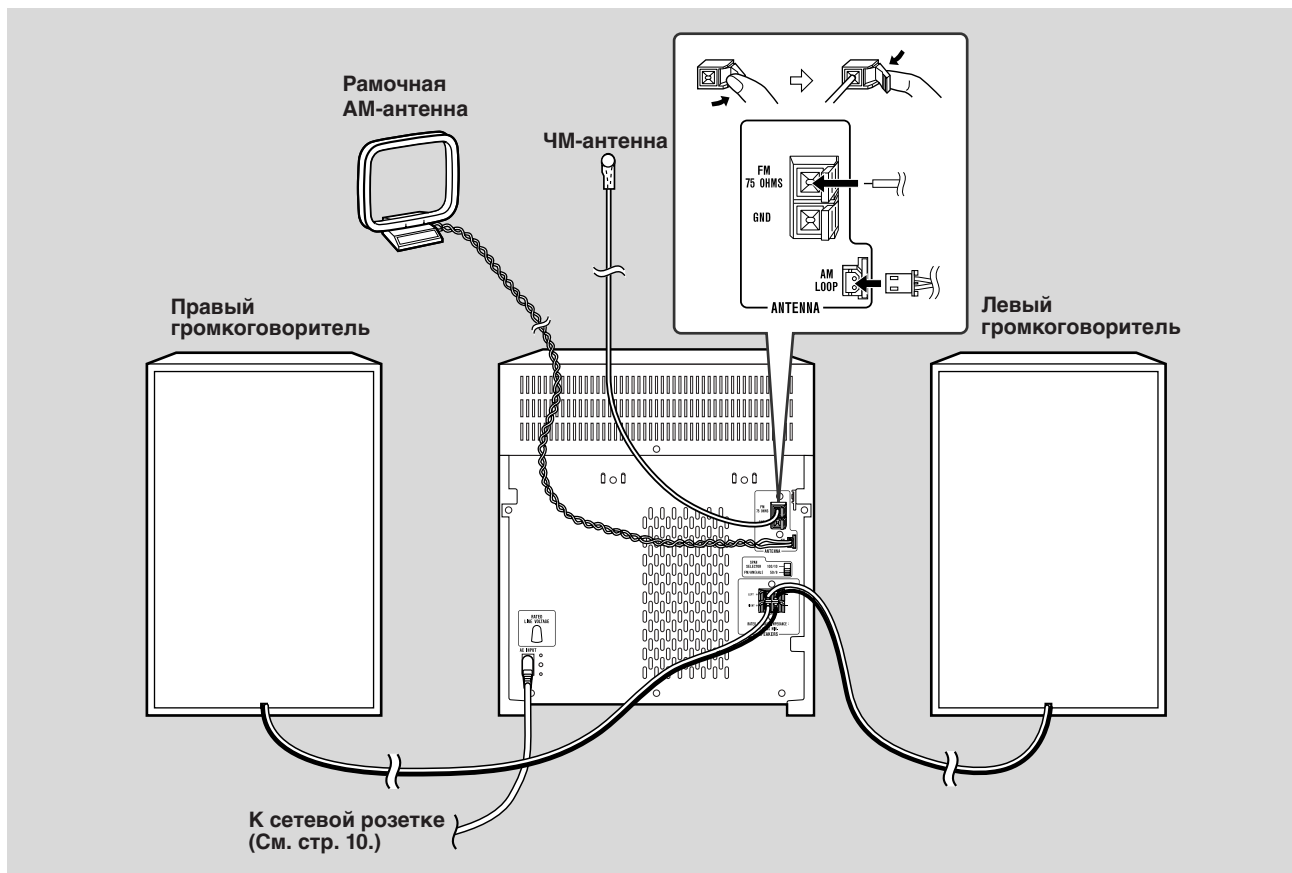

■ Подсоединение антенны

Прилагаемая ЧМ-антенна:

Подсоединить провод ЧМ-антенны к гнезду FM 75 OHMS и найти положение провода, обеспечивающее наивысший уровень принимаемого сигнала.

Прилагаемая рамочная АМ-антенна:

Подсоединить провод рамочной АМ-антенны к гнезду AM LOOP. Установить рамочную АМ-антенну в позицию для оптимального приема. Установить рамочную АМ-антенну на полку или в подобное место или прикрепить ее к стойке или стене винтами (винты не входят в комплект поставки).

Примечания:

Не класть антенну на главный аппарат вблизи кабеля питания перем. током. Это может вызвать помехи. Следует располагать антенну подальше от аппарата для лучшего приема.

Установка рамочной АМ-антенны:

<Сборка>

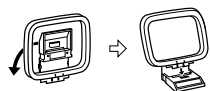

<Крепление к стене>



Наружная ЧМ-антенна:

Если требуется еще лучший прием сигнала, следует использовать наружную ЧМ-антенну. При этом, следует проконсультироваться с дилером.

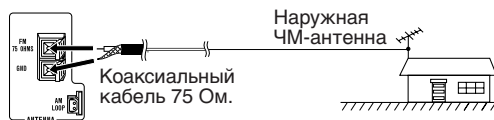

Примечание:

При использовании наружной ЧМ-антенны отсоединить провод прилагаемой ЧМ-антенны.

■ Подключение громкоговорителей

Подсоедините черный провод к отрицательному гнезду (-), а красный провод к положительному гнезду (+).

Правый громкоговоритель

Левый громкоговоритель

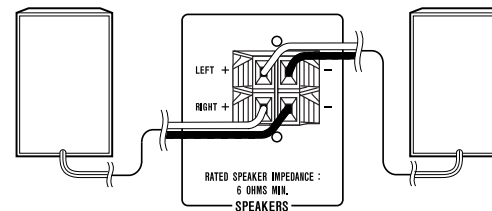

→ Красный
→ Черный



Внимание:

- Используйте громкоговорители с полным сопротивлением 6 Ом или более поскольку громкоговорители с меньшим полным сопротивлением могут повредить аппарат.
- Не перепутать провода правого канала и левого канала. Правая акустическая система - это та с правой стороны, когда Вы смотрите спереди на аппарат.
- **Не допускать контакта незащищенных проводов громкоговорителей между собой.**
- Не позволять каким-либо предметам попасть внутрь или быть расположенным в каналах отражателя нижних частот.
- Не стоять и не сидеть на акустических системах. Это может вызывать травму.

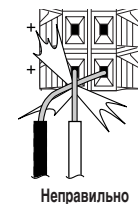

Примечания:

- Решетки не являются съемными.
- Между правым и левым громкоговорителями нет физического различия.

Подсоединение проводов системы (продолжение)

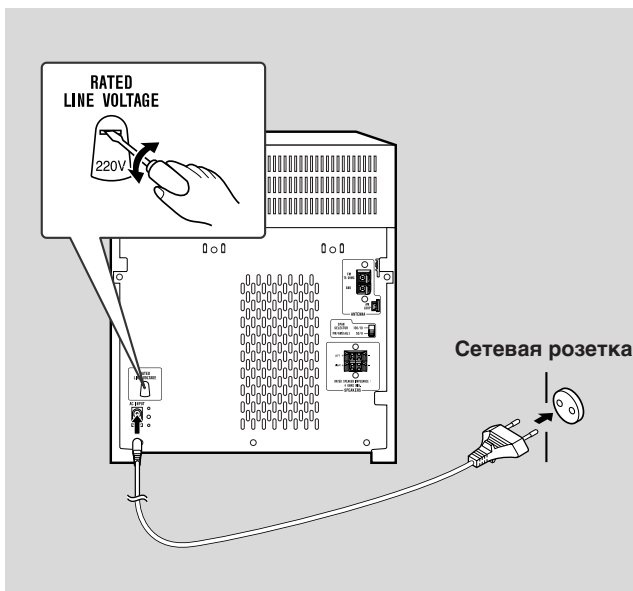

■ Установка селектора напряжения перем. тока

Проверьте установку селектора напряжения переменного тока, расположенного на задней панели, перед подключением аппарата к сетевой розетке. При необходимости установите селектор в положение, соответствующее напряжению питания переменного тока в Вашем регионе.

Поворачивайте селектор отверткой до тех пор, пока надлежащая цифра значения напряжения не появится в окошке (110В, 127В, 220В или 230В-240В перем. тока).

■ Подключение кабеля питания перем. тока

После проверки правильности всех соединений подсоедините шнур питания переменного тока к входному гнезду питания переменного тока, затем подключите шнур питания переменного тока данного аппарата к сетевой розетке. Если Вы подключаете аппарат к сети первый раз, аппарат войдет в режим демонстрации (см. стр. 11).

Примечания:

- Отсоедините шнур питания переменного тока от сетевой розетки, если аппарат не будет использоваться в течение продолжительного периода времени.
- Никогда не используйте шнур питания отличный от прилагаемого шнура. В противном случае может случиться неисправность или несчастный случай.

■ Установка интервала ЧМ/АМ

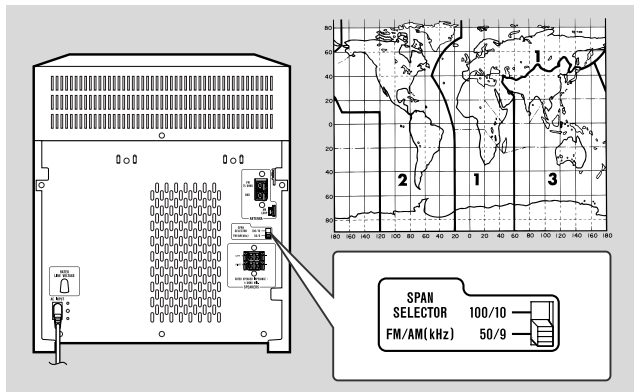

Международный союз электросвязи (ITU) установил, что страны-члены союза должны поддерживать интервал либо 100 кГц, либо 50 кГц между частотами вещания ЧМ-станций и интервал либо 10 кГц, либо 9 кГц для АМ-станций. На рисунке показаны зоны с интервалом 50/9 кГц (регионы 1 и 3) и зоны с интервалом 100/10 кГц (регион 2).

Прежде чем использовать аппарат, установите селектор SPAN SELECTOR (на задней панели) в соответствии с интервалом в Вашем регионе.

Чтобы переключить зону настройки:

- 1 Нажать кнопку ON/STAND-BY и войти в режим ожидания.
- 2 Установить селектор SPAN SELECTOR (на задней панели) следующим образом.
 - Для ЧМ-интервала 100 кГц (10 кГц в АМ) → 100/10
 - Для ЧМ-интервала 50 кГц (9 кГц в АМ) → 50/9
- 3 Пока кнопка TUNER (BAND) и кнопка DISC SKIP удерживаются нажатыми, нажимайте кнопку ON/STAND-BY до тех пор, пока не появится индикация "CLEAR".

Внимание:

В результате этого изменения зоны, все данные, сохраняемые в памяти, в том числе, установки часов и таймера и предварительные настройки тюнера и программы CD будут отменены.

■ Режим демонстрации

При подключении аппарата к сети первый раз, аппарат войдет в режим демонстрации. Вы увидите прокручивающиеся слова.

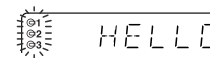

Для отмены режима демонстрации:

Когда аппарат находится в режиме ожидания питания (режиме демонстрации), нажмите кнопку EQUALIZER/X-BASS/DEMO. Режим демонстрации будет отменен и исчезнет индикация на дисплее.

Для возвращения к режиму демонстрации:

Когда аппарат находится в режиме ожидания питания, нажмите кнопку EQUALIZER/X-BASS/DEMO еще раз.

Примечание:

Когда включено питание, кнопка EQUALIZER/X-BASS/DEMO может быть использована для выбора режимов предварительно запрограммированного эквалайзера и экстр-баса.

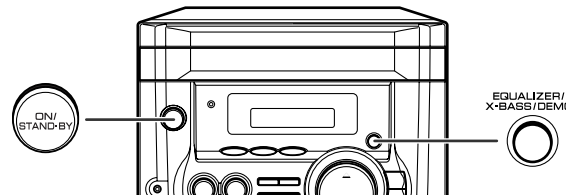

■ Для включения питания

Нажмите кнопку ON/STAND-BY для включения питания.

После использования:

Нажмите кнопку ON/STAND-BY для входа в режим ожидания питания.

Регулировка звуковых сигналов

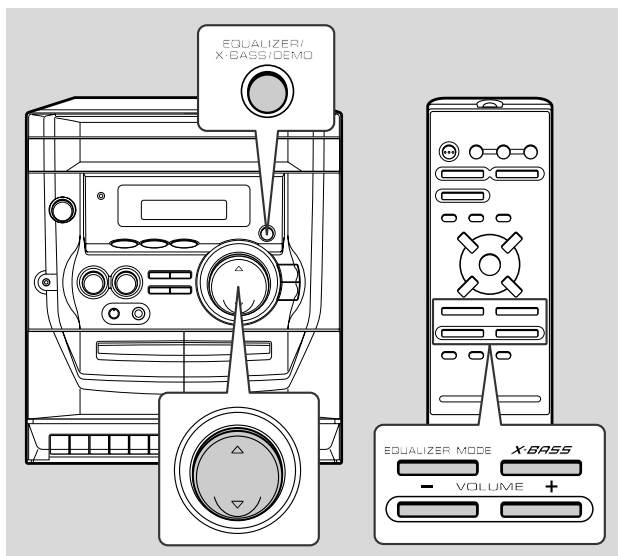

■ Регулятор громкости

Эксплуатация основного аппарата:

Нажимайте кнопку \triangle или ∇ для увеличения или уменьшения громкости.

Пульт дистанционного управления:

Нажимайте кнопку VOLUME (+ или -) для увеличения или уменьшения громкости.

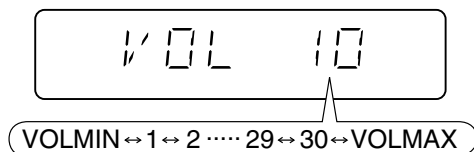

■ Предварительно запрограммированный эквалайзер/экстра-бас (X-BASS)

При включении питания первый раз, аппарат войдет в режим X-BASS. Высветится индикация "X-BASS", а эквалайзер будет установлен в положение FLAT.

Изменение режима:

Нажимайте повторно кнопку EQUALIZER/X-BASS/DEMO в режиме эквалайзера (EQUALIZER MODE) до тех пор, пока не появится индикация нужного режима звучания.

→ FLAT (выключен режим X-BASS)	Звук не изменен.
↓	
JAZZ (выключен режим X-BASS)	Немного срезаны верхние звуковые частоты.
↓	
ROCK (выключен режим X-BASS)	Усилены нижние и верхние звуковые частоты.
↓	
CLASSIC (выключен режим X-BASS)	Сильно уменьшены верхние звуковые частоты.
↓	
POPS (выключен режим X-BASS)	Слегка усилены нижние и верхние звуковые частоты.
↓	
VOCAL (выключен режим X-BASS)	Усилены голосовые звуки (звуковые частоты среднего диапазона).
↓	
FLAT (включен режим X-BASS)	Усилены низкие звуковые частоты.

Для ввода или отмены режима экстра-баса с помощью пульта дистанционного управления:

Нажмите кнопку X-BASS, чтобы высветилась индикация "X-BASS". Аппарат войдет в режим экстра-баса. Выключите индикацию "X-BASS" для отмены режима экстра-баса.

Установка часов

CD-XP160WR

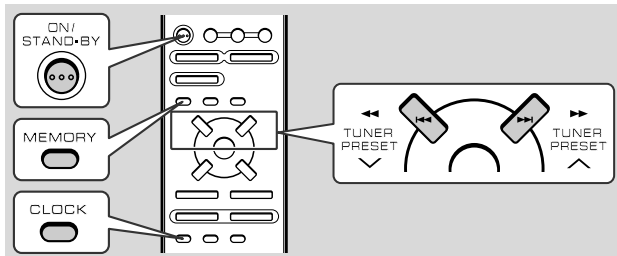

Эта функция может выполняться только с пульта дистанционного управления.
В данном примере часы устанавливаются для отображения 24-часовой индикации (0:00) на дисплее.

1 Нажать кнопку ON/STAND-BY для включения питания.

2 Нажать кнопку CLOCK и, пока не истечет 8 секунд, нажать кнопку MEMORY.

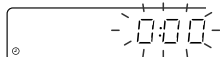

3 В течение 30 секунд нажмите кнопку PRESET (∨ или ∧) для выбора 24-часовой или 12-часовой индикации на дисплее, а затем нажмите кнопку MEMORY.



"0:00" → Будет установлена 24-часовая система. (0:00 - 23:59)
"AM 12:00" → Будет установлена 12-часовая система. (AM 12:00- PM 11:59)

Следует отметить, что система индикации времени может быть установлена только тогда, когда аппарат устанавливается впервые или после возврата в исходное состояние [Подробные сведения приведены в разделе "Очистка всей памяти (сброс)" на стр. 27.]

4 В течение 30 секунд нажимайте на кнопку PRESET (∨ или ∧) для регулировки часа, а затем нажмите кнопку MEMORY.



- Нажать кнопку PRESET (∨ или ∧) один раз, чтобы изменить время на 1 час вперед. Держать ее нажатой для непрерывного изменения вперед.
- Когда выбрана 12-часовая система, индикатор "AM" сменится на "PM" автоматически.

5 В течение 30 секунд нажимайте на кнопку PRESET (∨ или ∧) для регулировки минут, а затем нажмите кнопку MEMORY.



- Нажмите кнопку PRESET (∨ или ∧) один раз для продвижения времени на 1 минуту. Держите ее нажатой для непрерывного продвижения времени.
- Показание часа не продвинется, даже если показание минут продвинется от "59" до "00".

Чтобы подтвердить индикацию времени:

Нажать кнопку CLOCK.

Индикация времени будет отображаться приблизительно в течение 8 секунд.

Примечание:

Когда питание от источника переменного тока восстанавливается после сбоя питания или отсоединения аппарата от сети, индикация времени начнет мигать при нажатии на кнопку CLOCK. Для повторной настройки часов используйте следующую процедуру.

Чтобы снова установить часы:

Выполнить "Установка часов" с самого начала. Если индикация "0:00" не будет мигать в пункте 2, то пункт 3 (для выбора 24-часовой или 12-часовой индикации) будет пропущен.

Для изменения 24-часовой системы или 12-часовой системы:

- 1 Сбросить все запрограммированное содержимое. [Подробные сведения приведены в разделе "Очистка всей памяти (сброс)" на стр. 27.]
- 2 Выполнить "Установка часов" с самого начала.

Прослушивание компакт-дисков

Данная система может также воспроизводить аудиодиски CD-R и CD-RW, но не может осуществлять запись. Некоторые аудиодиски CD-R и CD-RW могут быть непригодными для воспроизведения из-за состояния диска или устройства, которое было использовано для записи.

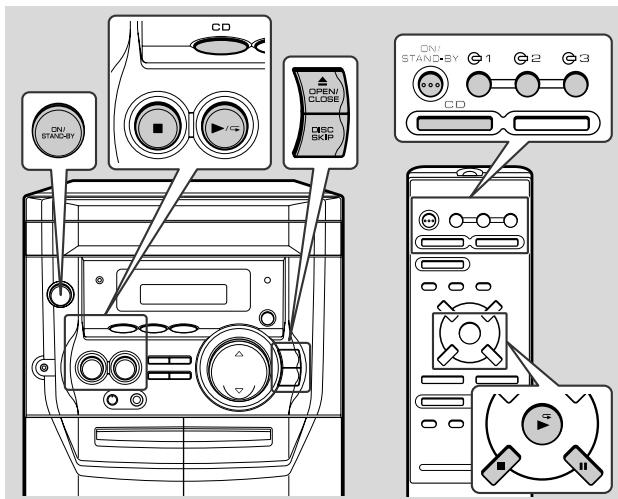

■ Воспроизведение компакт-дисков (CD)

- 1 Нажать кнопку ON/STAND-BY для включения питания.
- 2 Нажать кнопку CD.
- 3 Нажать кнопку \blacktriangle OPEN/CLOSE, чтобы открыть лоток для дисков.

- 4 Положить компакт-диск(-и) на лоток ярлыком вверх. Когда положить третий диск, нажать кнопку DISC SKIP, чтобы вращать лоток для дисков, и затем положить третий диск на свободное место.

- Компакт-диски могут быть положены на любое свободное место на лотке.
- Убедиться, что 8-сантиметровые диски установлены по центру в месте для диска.

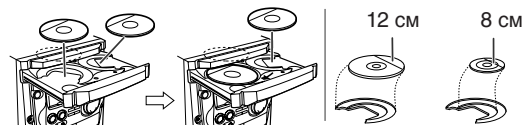

- 5 Нажать кнопку \blacktriangle OPEN/CLOSE, чтобы закрыть лоток для дисков.

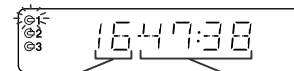

Общее число дорожек на компакт-диске, номер которого мигает

Общая продолжительность времени воспроизведения компакт-диска, номер которого мигает

- 6 Для выбора компакт-диска, который Вы хотите прослушать первым, нажмите одну из кнопок \odot 1 – \odot 3 на пульте дистанционного управления.

- 7 Нажать кнопку \blacktriangleright / C, чтобы начать воспроизведение.

- Воспроизведение начнется с дорожки 1 на диске, который Вы выбрали для воспроизведения. После завершения воспроизведения следующий диск запускается на воспроизведение автоматически.
- Когда воспроизведение последней дорожки третьего компакт-диска завершается, проигрыватель компакт-дисков останавливается автоматически.
- Если нет компакт-диска на одной из позиций 1 - 3, то соответствующая позиция будет пропущена, и следующий компакт-диск будет запущен на воспроизведение.

Чтобы прервать воспроизведение:

Нажать кнопку CD II на пульте дистанционного управления.

Чтобы восстановить воспроизведение с того же самого места, нажать кнопку ►◀.

Чтобы остановить воспроизведение:

Нажать кнопку ■.

Чтобы снять компакт-диски:

В режиме остановки нажать кнопку ▲ OPEN/CLOSE.

Лоток для дисков откроется. Снять два диска. Затем, нажать кнопку DISC SKIP, чтобы вращать лоток, и снять оставшийся диск.

Внимание:

- Если Вы наклоните аппарат вперед в режиме ожидания питания, откроется лоток для дисков. Аппарат и компакт-диск могут быть повреждены.
- Не помещайте два компакт-диска в один лоток для дисков.
- Не пытайтесь воспроизводить диски специальной формы (в форме сердца или восьмиугольника). Это может стать причиной неправильного срабатывания.
- Не подталкивайте лоток для дисков, когда он находится в движении.
- Не переворачивайте лоток для дисков рукой. Это может стать причиной неправильного срабатывания.
- Если произойдет сбой питания, когда открыт лоток, подождите, пока питание возобновится.
- Если движение лотка было остановлено с применением силы, на дисплее появится индикация "OPEN". В этом случае следует нажать кнопку ▲ OPEN/CLOSE.
- Если при использовании компакт-диска возникают помехи в работе телевизора или радиоприемника, переместите аппарат подальше от телевизора или радиоприемника.
- Если диск поврежден, грязный или загружен верхней стороной вверх, то диск будет пропущен или не будет воспроизведен.

Чтобы выявить начало дорожки**Чтобы перейти к началу следующей дорожки:**

Нажать кнопку ►► не дольше, чем 0,5 секунды, во время воспроизведения.

Чтобы снова начать воспроизведение текущей дорожки:

Нажать кнопку ◀◀ не дольше, чем 0,5 секунды, во время воспроизведения.

Примечания:

- Вы можете выявить начало дорожки только на одном диске.
- Вы можете обеспечить перемещение к любой дорожке, нажимая повторно на кнопку ◀◀ или ►► до появления индикации номера нужной дорожки.

Чтобы выявить желаемую часть**Для слышимого быстрого продвижения вперед:**

Нажать и держать нажатой кнопку ►► во время воспроизведения.

Для слышимого быстрого продвижения назад:

Нажать и держать нажатой кнопку ◀◀ во время воспроизведения.

Примечания:

- Нормальное воспроизведение восстанавливается, когда кнопка ◀◀ или ►► отпускается.
- Вы можете выявить желаемую часть только на одном диске.
- При достижении конца последней дорожки во время ускоренного перемещения вперед, аппарат войдет в режим остановки. При достижении начала первой дорожки во время ускоренного перемещения назад, начнется воспроизведение, когда Вы отпустите кнопку ◀◀.

Усовершенствованное воспроизведение компакт-дисков

■ Начало воспроизведения с нужной дорожки

Вы можете воспроизвести диск, начиная с нужной дорожки.

- 1 В режиме остановки нажмите одну из кнопок 1 – 3 на пульте дистанционного управления или кнопку DISC SKIP для выбора нужного диска.**
- 2 Нажмите кнопку ◀ или ▶ для выбора нужной дорожки.**

Номер выбранного диска

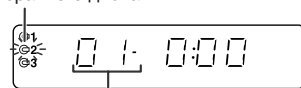

Номер выбранной дорожки

- 3 Нажмите кнопку ▶ / ◀ для начала воспроизведения.**

Начнется воспроизведение выбранной дорожки. Когда закончится воспроизведение последней дорожки выбранного диска, автоматически начнется воспроизведение следующего диска.

Примечания:

- Если во время воспроизведения нажата кнопка DISC SKIP, воспроизведение следующего диска начнется автоматически.
- Если во время воспроизведения нажата одна из кнопок 1 – 3 на пульте дистанционного управления, воспроизведение выбранного диска начнется автоматически.
- Если Вы выберете диск при помощи кнопок 1 – 3, а дорожку при помощи кнопки ◀ или ▶, на дисплее может появиться индикация номера дорожки (максимум 99), которая превышает общее количество дорожек на этом диске. В этом случае будет воспроизведена последняя дорожка на выбранном диске.

■ Произвольное воспроизведение

Дорожки на диске(-ах) воспроизводятся в произвольной последовательности автоматически.

Нажать кнопку **RANDOM** на пульте дистанционного управления, чтобы начать произвольное воспроизведение.

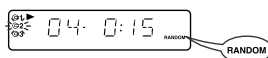

Чтобы отменить произвольное воспроизведение:

Нажать кнопку **RANDOM**.

Примечания:

- Произвольное воспроизведение остановится автоматически, если все дорожки будут воспроизведены один раз. (Одна и та же дорожка не будет воспроизводиться дважды.)
- Если нажать кнопку ▶ во время произвольного воспроизведения, можно перейти к следующей дорожке, выбранной функцией произвольного воспроизведения. Однако, нажатием кнопки ◀ нельзя перейти к предыдущей дорожке. При этом выявляется начало дорожки текущего воспроизведения.
- При произвольном воспроизведении проигрыватель компакт-дисков выбирает и воспроизводит дорожки автоматически. (Вы не можете выбрать последовательность дорожек.)

■ Повторное воспроизведение

Все дорожки максимум на 3 дисках или запрограммированная последовательность могут повторяться непрерывно.

Чтобы повторять все дорожки на 3-х дисках:

Нажать кнопку ▶ / ◀ дважды.

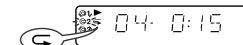

Чтобы повторять желаемую дорожку:

Выполните действия, описанные в пунктах 1 - 4 раздела "Запрограммированное воспроизведение" на стр.17, а затем дважды нажмите кнопку ▶ / ◀.

Для повторения произвольного воспроизведения:

Нажмите кнопку ▶ / ◀ во время произвольного воспроизведения.

Чтобы отменить повторное воспроизведение:

Нажать кнопку ▶ / ◀ еще раз. Индикатор "◀" погаснет.

Внимание:

После завершения повторного воспроизведения, непременно нажать кнопку ■. В противном случае, диск(-и) будет воспроизводиться без конца.

■ Запрограммированное воспроизведение

Эта функция может выполняться только с пульта дистанционного управления.

Вы можете выбрать порядок для воспроизведения не более 20 записей в нужной Вам последовательности.

<p>1 В режиме остановки нажать одну из кнопок  1 -  3, чтобы выбрать нужный диск.</p>	<p>Номер выбранного диска</p> 
<p>2 Нажать кнопку  или , чтобы выбрать нужную дорожку.</p>	<p>Номер выбранной дорожки</p> 
<p>Если Вы выбрали и сохранили в памяти дорожку, номер которой превышает номер последней дорожки на диске, дорожка с этим номером не будет воспроизводиться.</p>	
<p>3 Нажать кнопку MEMORY, чтобы сохранить номер дорожки.</p> 	<p>Последовательность воспроизведения</p> 
<p>4 Повторить пункты 1 - 3 для других дорожек. Можно запрограммировать максимум 20 дорожки. Если допущена ошибка, можно изъять запрограммированные дорожки, нажимая кнопку CLEAR.</p>	
<p>5 Нажать кнопку  / , чтобы начать воспроизведение.</p>	

Для сброса запрограммированной последовательности:

Пока высвечивается индикатор "MEMORY", установите компакт-диск в режим остановки и, затем, нажмите кнопку CLEAR.

Каждый раз при нажатии на эту кнопку, будет сбрасываться одна дорожка, начиная с последней запрограммированной дорожки. Когда все дорожки будут сброшены, индикация "MEMORY" исчезнет.

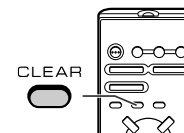

Добавление дорожек в программу:

Если программа заранее сохраняется в памяти, то индикатор "MEMORY" будет отображаться. Далее, выполнить пункты 1 - 3, чтобы добавить дорожки. Новые дорожки будут сохраняться после последней дорожки исходной программы.

Примечания:

- Если Вы откроете лоток для дисков, перейдете к другой функции или установите режим ожидания, запрограммированная последовательность будет автоматически отменена.
- Во время действия программы произвольное воспроизведение невозможно.

■ Уход за компакт-дисками

Компакт-диски довольно устойчивы к повреждениям, однако, из-за накопления грязи на поверхности диска может произойти пропуск дорожек. Следуйте приведенным ниже рекомендациям для получения максимального наслаждения от Вашей коллекции компакт-дисков и проигрывателя.

- Не пишите ни на одной из сторон компакт-диска, особенно на стороне без этикетки, с которой считываются сигналы. Не помечайте эту поверхность.
- Не подвергайте Ваши диски воздействию прямого солнечного света, нагревания или чрезмерной влажности.
- Всегда держите компакт-диски за края. Отпечатки пальцев, грязь или вода на компакт-дисках могут вызвать шум или пропуск дорожек. Если компакт-диск загрязнен или не воспроизводится надлежащим образом, очистите его мягкой сухой тканью, протирая прямо от центра, вдоль радиуса.

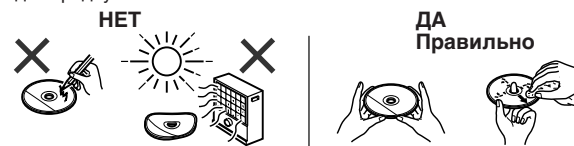

Прослушивание радиовещательных программ

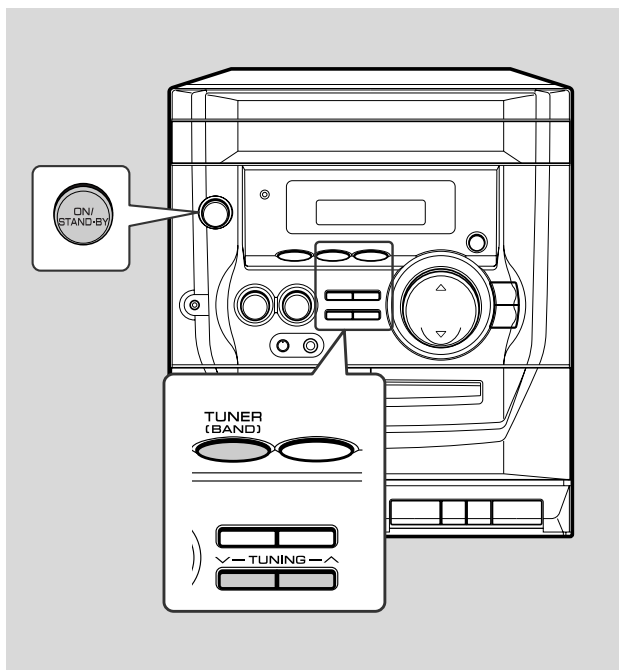

■ Настройка

- 1** Нажать кнопку ON/STAND-BY, чтобы включить питание.
- 2** Нажать кнопку TUNER(BAND) неоднократно, чтобы выбрать желаемый нужной частот (FM или AM).

- 3** Нажать кнопку TUNING (∨ или ^), чтобы настроить приемник на нужную станцию.

Ручная настройка:

Нажать кнопку TUNING столько раз, сколько требуется, чтобы настроить приемник на нужную станцию.

Автоматическая настройка:

Если держать кнопку TUNING нажатой дольше, чем 0,5 секунды, то автоматически начнется сканирование, и тюнер будет останавливаться при первом приеме радиовещательной станции.

Примечания:

- Если возникают помехи в радиоприемнике во время сканирования для автоматической настройки, то настройка может останавливаться в этой точке.
- Сканирование автоматической настройки пропускает станции со слабыми сигналами.
- Чтобы остановить автоматическую настройку, нужно нажать кнопку TUNING еще раз.

Чтобы принимать ЧМ-стереопередачу:

Нажать кнопку TUNER (BAND), чтобы отображать индикатор "ST".

- Индикатор "ST" появится, когда ЧМ-радиовещание ведется в режиме стерео.

Индикатор режима ЧМ-стерео

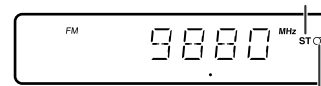

Индикатор приема вещания в режиме ЧМ-стерео

- Если ЧМ-передача принимается слабо, то следует нажать кнопку TUNER (BAND), чтобы погасить индикатор "ST". Прием становится монофоническим, и звук становится более четким.

Прослушивание кассетных лент

CD-XP160WR

■ Сохранение в памяти станции

Эта функция может выполняться только с пульта дистанционного управления.

Вы можете сохранять в памяти 30 AM- и ЧМ-станций и вызывать их нажатием кнопки. (Предварительная настройка)

1 Выполнить пункты 1 - 3 в "Настройка" на стр. 18.

2 Нажать кнопку MEMORY, чтобы войти в режим сохранения предварительной настройки.

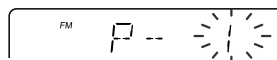

3 Пока не истечет 5 секунд, нажать кнопку PRESET (∨ или ∧) чтобы выбрать номер канала предварительной настройки.

Сохранить станции в памяти в последовательности, начиная с канала 1 предварительной настройки.

4 Пока не истечет 5 секунд, нажать кнопку MEMORY, чтобы сохранить эту станцию в памяти.

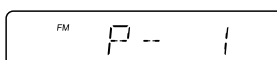

Если индикаторы номера предварительной настройки погаснут до того, как станция будет сохранена в памяти, повторите действия, начиная с пункта 2.

5 Повторить пункты 1 - 4, чтобы сохранить другие станции, или изменить станцию предварительной настройки.

Когда новая станция сохраняется в памяти, сохраненная ранее станция стирается.

Примечание:

Функция резервного питания защищает сохраненные станции в течение нескольких часов, даже в случае отказа питания и в случае отсоединения кабеля питания переменного тока.

■ Для повторного вызова сохраненной в памяти станции

Нажмите кнопку PRESET (∨ или ∧) для выбора нужной станции.

Перед воспроизведением:

- Для воспроизведения следует использовать нормальные ленты или ленты низкого шума в целях получения наилучшего звука. (Не рекомендуется применять ни металлические ленты, ни ленты CrO₂.)
- Нельзя использовать кассеты типа C-120 или кассеты низкого качества, так как они вызовут неисправности.
- Прежде чем вставить ленту в кассетный отсек, следует натянуть ослабленную ленту при помощи ручки или карандаша.

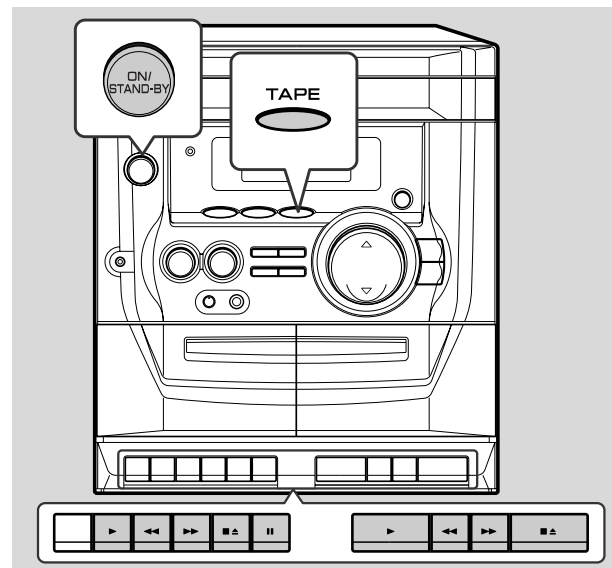

Радиоприемник/Воспроизведение записи с лент

Прослушивание кассетных лент (продолжение)

■ Воспроизведение лент TAPE 1 или TAPE 2

1	Нажмите кнопку ON/STAND-BY для включения питания.
2	Нажмите кнопку ■ ▲ для открывания кассетной дверцы.
3	Вставьте кассету в кассетный отсек TAPE 1 или TAPE 2 так, чтобы сторона для воспроизведения была обращена лицевой стороной к Вам.
4	Нажмите кнопку TAPE.
5	Нажмите кнопку ► отсека TAPE 1 или TAPE 2 для начала воспроизведения.

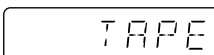
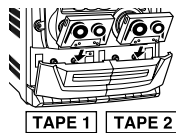

Для остановки воспроизведения:

Нажмите кнопку ■ ▲.

Ускоренная перемотка вперед/назад:

Для перемещения ленты вперед нажмите кнопку ■ ▲, а затем кнопку ►►. Для перемотки назад нажмите кнопку ■ ▲, а затем кнопку ◀◀.

Для прерывания воспроизведения (только лента TAPE 1):

Нажмите кнопку || во время воспроизведения.

Нажмите кнопку || еще раз для возобновления воспроизведения.

- Не нажимайте кнопку || во время ускоренной перемотки ленты вперед или назад. Кнопка ◀◀ или ►► не будет отпущена при достижении конца ленты. Если такое произойдет, нажмите кнопку ■ ▲.

Внимание:

- Перед переходом от одного действия с лентой к другому нажмите кнопку ■ ▲.
- Если ленты в отсеках TAPE 1 и TAPE 2 воспроизводятся одновременно, будет слышно только звучание ленты из отсека TAPE 2.

■ Непрерывное воспроизведение лент (от TAPE 2 до TAPE 1)

1	Нажмите кнопку ON/STAND-BY для включения питания.
2	Нажмите кнопку ■ ▲ для открывания кассетной дверцы.
3	Вставьте кассеты в кассетные отсеки TAPE 1 и TAPE 2 так, чтобы сторона для воспроизведения была обращена лицевой стороной к Вам.
4	Нажмите кнопку TAPE.
5	Нажмите кнопку ► отсека TAPE 2.
6	Нажмите кнопку отсека TAPE 1.
7	Нажмите кнопку ► отсека TAPE 1. Когда лента в отсеке TAPE 2 достигнет конца и остановится, кнопка ► отсека TAPE 2 и кнопка отсека TAPE 1 будут автоматически отпущены и начнется воспроизведение ленты из отсека TAPE 1.

Примечание:

При работе в режиме непрерывного воспроизведения при нажатии кнопки ■ ▲ отсека TAPE 2 автоматически начнется воспроизведение ленты отсека TAPE 1.

Воспроизведение караоке

CD-XP160WR

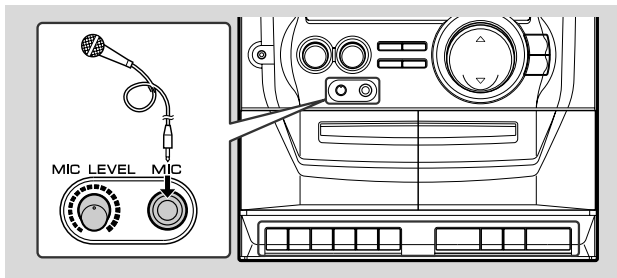

■ Воспроизведение караоке

- 1** Поверните регулятор MIC LEVEL против часовой стрелки до конца для защиты громкоговорителей от ударного звука и для предотвращения раздражающих помех.
- 2** Подключить микрофон к гнезду MIC.
 - Использовать микрофон со штекером диаметром 6,3 мм, импедансом 600 Ом.
 - Когда используется микрофон со штекером диаметром 3,5 мм, следует использовать адаптер стандартного штекера.
- 3** Нажмите кнопку ON/STAND-BY для включения питания.
- 4** Нажмите кнопку CD, TUNER или TAPE для выбора источника аудиосигнала и начните его воспроизведение.
- 5** Отрегулируйте громкость источника аудиосигнала с помощью кнопок VOLUME.
- 6** Поворачивайте регулятор MIC LEVEL по часовой стрелке для увеличения громкости микрофона и против часовой стрелки для уменьшения его громкости.

Примечания:

- Когда Вы поете в микрофон слишком громко, Ваш голос может искажаться в зависимости от подключенных устройств. Если это происходит, уменьшите громкость микрофона.
- Если используется очень чувствительный микрофон, может иметь место завывание.
- Для вокальных упражнений целесообразно использовать однонаправленный микрофон.

В случае визжания:

- Уменьшите громкость микрофона.
- Измените направление микрофона.
- Уменьшите громкость главного аппарата.
- Отодвиньте микрофон от громкоговорителей.

Внимание:

- Когда микрофон не используется, его следует отсоединить от гнезда MIC.
- При подсоединении или отсоединении микрофона, поверните регулятор MIC LEVEL против часовой стрелки до конца.

■ Запись микшированного звука на кассетную ленту

Вы можете записать микшированный звук с микрофона и CD, TUNER или TAPE 2.

- 1 Выполните действия, описанные выше в пунктах 1 - 3.
- 2 Вставьте кассету в кассетный отсек TAPE 1.
- 3 Выполните действия, описанные выше в пунктах 4 - 6.
- 4 Нажмите кнопку II отсека TAPE 1.
- 5 Нажмите кнопку ● отсека TAPE 1, которая также включает кнопку ►.
- 6 Нажмите кнопку II отсека TAPE 1 еще раз для начала записи.

Примечание:

Для записи сигналов только с микрофона вставьте кассету в кассетный отсек TAPE 1 и нажмите кнопку TAPE. Затем нажмите кнопку ● отсека TAPE 1.

Запись на кассетную ленту

Перед записью:

- В случае записи важных материалов следует заранее произвести испытание, чтобы убедиться в том, что материал нормально записывается.
- SHARP не несет ответственность за повреждение или потерю записи, вызванные из-за неисправности аппарата.
- Можно регулировать громкость и качество звука, не оказывая влияния на записанный сигнал (Регулируемый монитор звука).
- Для записи не использовать металлические ленты и ленты CrO₂.
- Запись можно выполнять в отсеке TAPE 1. Отсек TAPE 2 предназначен только воспроизведения.

Клапан для предотвращения стирания кассетной ленты:

- При записи на кассетную ленту, следует подтвердить, что клапаны для предотвращения стирания не удалены. Кассеты имеют удаляемые клапаны для предотвращения случайной записи или стирания записи.
- Чтобы защитить записанный звук, удалите клапан после записи. Покройте отверстие удаления клапана клейкой лентой, чтобы сделать запись на ленту без клапана.

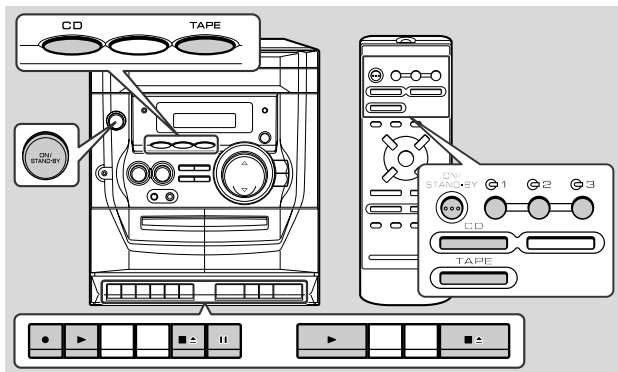

■ Запись с компакт-дисков

Вы можете выполнить непрерывную запись 3-х компакт-дисков.

- 1 Нажмите кнопку ON/STAND-BY для включения питания.**
- 2 Вставьте кассету в кассетный отсек TAPE 1 так, чтобы сторона для записи была обращена лицевой стороной к Вам.**
Перемотайте ведущую часть ленты, на которую нельзя выполнить запись.
- 3 Нажмите кнопку CD и вставьте нужный диск.**
- 4 Нажмите одну из кнопок 1 - 3 на пульте дистанционного управления для выбора диска, который нужно записать первым.**
- 5 Нажмите кнопку ● отсека TAPE 1, которая также включает кнопку ►.**
Начнется воспроизведение компакт-диска и запись на ленту.

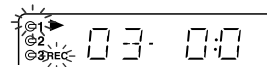

Для остановки записи:

Нажмите кнопку ■ ▲ отсека TAPE 1.

Для выполнения запрограммированной записи:

- 1 Нажмите кнопку CD.
- 2 Запрограммируйте диски и дорожки. (См. стр. 17.)
- 3 Нажмите кнопку ● отсека TAPE 1, которая также включает кнопку ►.

■ Запись радиовещательных программ

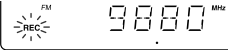
- 1** Выполните настройку на нужную станцию. (См. стр. 18.)
- 2** Вставьте кассету в кассетный отсек TAPE 1 так, чтобы сторона для записи была обращена лицевой стороной к Вам.
Перемотайте ведущую часть ленты, на которую нельзя выполнить запись.
- 3** Нажмите кнопку **||** отсека TAPE 1.
- 4** Нажмите кнопку **●** отсека TAPE 1, которая также включает кнопку **▶**. 
- 5** Нажмите кнопку **||** отсека TAPE 1 еще раз для начала записи.

Для остановки записи:

Нажмите кнопку **■▲** отсека TAPE 1.

Примечание:

Если свистящий звук слышится во время записи вещательной программы станции AM, следует перемещать рамочную антенну AM.

■ Стирание записи с лент

- 1** Вставьте ленту для стирания записи в кассетный отсек TAPE 1 так, чтобы сторона для стирания записи была обращена лицевой стороной к Вам.
- 2** Нажмите кнопку TAPE.
- 3** Нажмите кнопку **●** отсека TAPE 1, которая также включает кнопку **▶** для начала стирания записи.

Примечания:

- Ничего не подсоединяйте к гнезду MIC.
- Чбедитесь в том, что отсек TAPE 2 не используется.

■ Перезапись с ленты на ленту

Вы не сможете выполнить запись с ленты TAPE 2 на ленту TAPE 1.

- 1** Нажмите кнопку ON/STAND-BY для включения питания.
- 2** Вставьте предварительно записанную кассету в кассетный отсек TAPE 2. Вставьте незаписанную ленту в кассетный отсек TAPE 1. 
Рекомендуется использовать для записи ленту такой же длины, как и главная лента.
- 3** Нажмите кнопку TAPE.
- 4** Нажмите кнопку **||** отсека TAPE 1.
- 5** Нажмите кнопку **●** отсека TAPE 1, которая также включает кнопку **▶**.
- 6** Нажмите кнопку **▶** отсека TAPE 2. 

Для остановки перезаписи:

Нажмите кнопку **■▲** отсека TAPE 1.

Использование таймера и режима сна

Эта функция может выполняться только с пульта дистанционного управления.

Воспроизведение по таймеру:

Аппарат включится и начнет воспроизведение нужного источника (компакт-диска, тюнера) в заранее установленное время.

Использование режима сна:

Радиоприемник, компакт-диск и кассетная лента могут быть выключены автоматически.

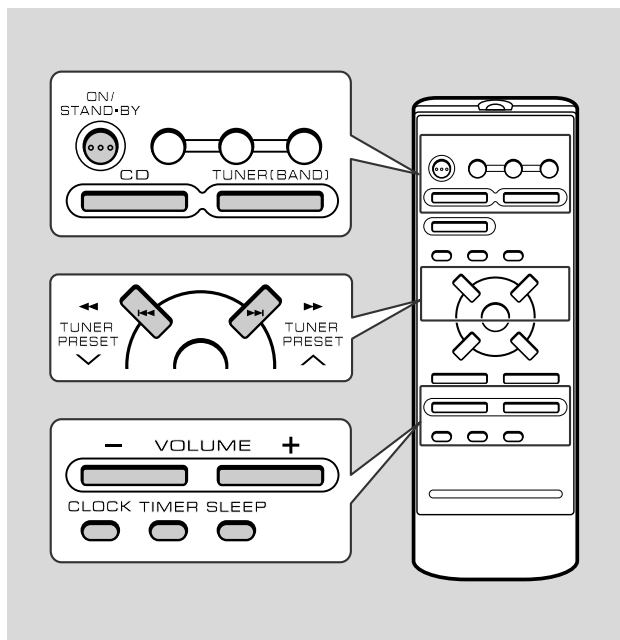

■ Воспроизведение по таймеру

Перед установкой таймера:

- 1 Нажмите кнопку CLOCK для проверки, что часы установлены на правильное время. (См. для справок стр. 13.)
- 2 Вставьте диск для воспроизведения.



- 1 Нажмите кнопку ON/STAND-BY для включения питания.
 - 2 Нажмите кнопку CD или TUNER (BAND) для выбора нужной функции.
Если Вы выбрали функцию TUNER (BAND), выполните настройку на нужную станцию.
 - 3 Отрегулируйте громкость с помощью кнопки VOLUME.
Не включайте слишком сильно громкость. Воспроизведение по таймеру начнется с установленного в данный момент уровня громкости.
 - 4 Нажмите кнопку TIMER, и в течение 8 секунд нажмите кнопку MEMORY.
-
- 5 В течение 30 секунд нажимайте кнопку PRESET (∨ или ∧) для точного указания часа начала хода часов, затем нажмите кнопку MEMORY.
-

- 6** В течение 30 секунд нажимайте кнопку PRESET (∨ или ∧) для точного указания минуты начала хода часов, затем нажимите кнопку MEMORY.



- 7** Аппарат автоматически войдет в режим ожидания для таймера.

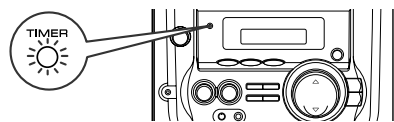

Для отмены воспроизведения по таймеру:
Нажмите кнопку ON/STAND-BY для включения питания.

- 8** Воспроизведение начнется в заранее установленное время.

- 9** Через один час после начала воспроизведения по таймеру аппарат войдет в режим ожидания питания.

Для сброса или изменения установки таймера:
Выполните описанные в подразделе "Воспроизведение по таймеру" действия с самого начала.

Внимание:
Не включайте слишком сильно громкость. Воспроизведение начнется на уровне установленной перед введением режима ожидания для таймера громкости.

■ Использование режима сна

- 1** Включите воспроизведение нужного источника звука.

- 2** Нажмите кнопку SLEEP.



Для изменения времени сна:

Нажимайте повторно кнопку SLEEP для выбора нужного времени сна. Время будет уменьшаться следующим образом.

Количество времени сна также может быть изменено в режиме сна.

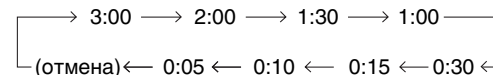

- 3** Ваша система войдет в режим ожидания питания после истечения заранее установленного времени.

Чтобы отменить использование режима сна:
Нажать кнопку ON/STAND-BY, пока режим сна используется.

Чтобы подтвердить оставшееся время сна:
Нажать кнопку SLEEP, пока режим сна используется.
Оставшееся время сна отображается приблизительно на 3 секунды.

Примечание:
При использовании кассеты с режимом сна, установите время сна длиннее, чем оставшееся время воспроизведения кассеты. Если аппарат войдет в режим ожидания питания до того, как будет достигнут конец ленты в кассете, кассетный механизм или лента могут быть повреждены.

Схема отыскания неисправностей

Многие возможные проблемы могут быть решены владельцем без вызова обслуживающего специалиста.

Если что-то нехорошо с этим изделием, проверить следующее, перед обращением к уполномоченному дилеру SHARP или в центр обслуживания.

Общие части

Признаки	Возможные причины
<ul style="list-style-type: none"> Часы не установлены на правильное время. 	<ul style="list-style-type: none"> Не произошел ли отказ питания? Снова установить часы. (См. стр. 13.)
<ul style="list-style-type: none"> При нажатии кнопки аппарат не реагирует. 	<ul style="list-style-type: none"> Переключить этот аппарат в режим ожидания по питанию, и затем снова его включить. Если аппарат все еще неисправен, вернуть его в исходное состояние. (См. стр. 27)
<ul style="list-style-type: none"> Звук неслышен. 	<ul style="list-style-type: none"> Не установлена ли громкость на "MIN"? Не подключены ли головные телефоны? Не отсоединены ли провода громкоговорителей?

Проигрыватель компакт-дисков

Признаки	Возможные причины
<ul style="list-style-type: none"> Воспроизведение не начинается. Воспроизведение останавливается в середине или не завершается правильно. 	<ul style="list-style-type: none"> Не положен ли диск верхней стороной вниз? Удовлетворяет ли диск стандартам? Не деформирован и не царапан ли диск?
<ul style="list-style-type: none"> Происходит пропуск звуков воспроизведения, или остановка в середине дорожки. 	<ul style="list-style-type: none"> Не расположен ли аппарат вблизи источника чрезмерной вибрации? Не очень загрязнен ли диск? Не произошла ли конденсация внутри аппарата?

Тюнер

Признаки	Возможные причины
<ul style="list-style-type: none"> Радиоприемник шумит ненормально и постоянно. 	<ul style="list-style-type: none"> Не расположен ли аппарат вблизи телевизора? Надлежащим ли образом расположена рамочная ЧМ/АМ антенна. Отодвиньте антенну подальше от шнура питания переменного тока, если она расположена близко.

Кассетные деки

Признаки	Возможные причины
<ul style="list-style-type: none"> Невозможна запись. 	<ul style="list-style-type: none"> Не удален ли клапан предотвращения стирания?
<ul style="list-style-type: none"> Невозможна запись на дорожки с правильным звуковым качеством. Невозможно полное стирание. 	<ul style="list-style-type: none"> Нормальная ли лента? (Нельзя записать на металлическую ленту или ленту CrO₂.)
<ul style="list-style-type: none"> Пропуск звука. Не слышен звук верхних частот. Флуктуация звука 	<ul style="list-style-type: none"> Не ослаблена ли лента? Не натянута ли лента? Не загрязнены ли лентопротяжные механизмы, прижимные ролики или головки?

Пульт дистанционного управления

Признаки	Возможные причины
<ul style="list-style-type: none"> Пульт дистанционного управления не работает. 	<ul style="list-style-type: none"> Подключен ли кабель питания к переменному току? Правильная ли полярность батареек? Не исчерпан ли ресурс батареек? Правильно ли расстояние и угол? Не принимает ли сильный свет датчик пульта дистанционного управления?

■ Если возникает неисправность

Когда изделие подвергается сильному внешнему воздействию (механическому удару, чрезмерному статическому электричеству, ненормальному напряжению из-за грозы, и т. п.) или он используется неправильно, то он может стать неисправным.

Если подобные проблемы возникают, то следует выполнить следующее:

- 1 Переключить аппарат в режим ожидания, и снова включить его.
- 2 Если в результате предыдущего действия не восстановлены функции аппарата, отключите аппарат от сети и включите его в сеть, а затем включите питание.

Примечание:

Если ни одно из вышеописанных действий не приведет к восстановлению функций аппарата, очистите всю память путем ее сброса.

■ Очистка всей памяти (сброс)

- 1 Нажмите кнопку ON/STAND-BY для входа в режим ожидания питания.
- 2 Пока кнопка TUNER (BAND) и кнопка DISC SKIP удерживаются нажатыми, нажимайте кнопку ON/STAND-BY до тех пор, пока не появится индикация "CLEAR".

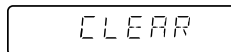

Внимание:

Данная процедура стирает все данные, сохраненные в памяти, в том числе установки часов, таймера, предварительные настройки тюнера и программу компакт-дисков.

■ Конденсация

Неожиданные изменения температуры, хранение или эксплуатация в крайне влажных условиях может привести к образованию влаги внутри корпуса (на звукоснимателе компакт-дисков, на головках ленты и т.п.) или же на передатчике пульта дистанционного управления. Конденсация может привести к неисправности аппарата. Если это произойдет, оставьте питание включенным без диска (или кассеты) внутри аппарата до тех пор, пока будет возможно нормальное воспроизведение (около 1 часа). Протрите конденсат на передатчике мягкой тканью перед эксплуатацией аппарата.

■ Перед транспортировкой аппарата

- 1 Нажмите кнопку ON/STAND-BY для включения питания.
- 2 Удалите все диски из аппарата и закройте лоток для дисков.
- 3 Нажмите кнопку ON/STAND-BY для входа в режим ожидания.
 - На дисплее появится индикация "SHARP".
- 4 Когда исчезнет индикация "SHARP", отключите шнур питания переменного тока от сетевой розетки.

Технические характеристики

CD-XP160WR

Руководствуясь в своей деятельности политикой постоянного совершенствования выпускаемых изделий, фирма SHARP оставляет за собой право на изменение их конструкции и технических характеристик без предварительного уведомления. Указанные в технических характеристиках цифровые данные являются номинальными величинами для данных изделий. Для каждого конкретного изделия могут наблюдаться некоторые отклонения от указанных цифр.

Общие технические характеристики

Источник питания	110/127/220/230 - 240 В перем. тока, 50/60 Гц
Потребляемая мощность	70 Вт
Габаритные размеры	Ширина: 270 мм Высота: 305 мм Глубина: 343 мм
Вес	6,6 кг

Усилитель

Выходная мощность	MPO: 100 Вт (50 Вт + 50 Вт)(10 % T.H.D.) RMS: 66 Вт (33 Вт + 33 Вт)(10 % T.H.D.) RMS: 55 Вт (27,5 Вт + 27,5 Вт)(0,9 % T.H.D.)
Выходные клеммы	Громкоговорители: 6 Ом. Головные телефоны: 16 - 50 Ом. (Рекомендуемый импеданс: 32 Ом.)
Входные гнезда	Микрофон: 1 мВ/600 Ом.

Проигрыватель компакт-дисков

Тип	Проигрыватель компакт-дисков с 3-дисковыми мультивоспроизведением
Считывание сигналов	Неконтактный, 3-лучевой полупроводниковый лазерный звукозаписывающий
Ц/А-преобразователь	1-битовый Ц/А-преобразователь
Частотная характеристика	20 - 20000 Гц
Динамический диапазон	90 дБ (1 кГц)

Тюнер

Частотный диапазон	ЧМ: 88 - 108 МГц АМ: 531 - 1602 кГц
--------------------	--

Кассетная дека

Частотная характеристика	125 - 8000 Гц (Нормальная лента)
Отношение сигнал/шум	50 дБ (TAPE 1, запись/воспроизведение) 50 дБ (TAPE 2, воспроизведение)
Детонация	0,3 % (WRMS)

Акустическая система

Тип	2-х-канальная акустическая система Громкоговоритель верхних частот 10-см громкоговоритель нижних частот × 2
Максимальная входная мощность	66 Вт
Номинальная входная мощность	33 Вт
Импеданс	6 Ом.
Габаритные размеры	Ширина: 200 мм Высота: 305 мм Глубина: 175 мм
Вес	2,6 кг/громкоговоритель



АЯ46

ИНФОРМАЦИЯ О СЕРТИФИКАЦИИ ПРОДУКЦИИ

РОСТЕСТ-МОСКВА

ПРОДУКЦИЯ
МУЗЫКАЛЬНЫЙ ЦЕНТР марки “SHARP”
модель: CD-XP160WR

СООТВЕТСТВУЕТ ТРЕБОВАНИЯМ НОРМАТИВНЫХ ДОКУМЕНТОВ
ГОСТ Р МЭК 60065-2002, ГОСТ 22505-97, ГОСТ Р 51515-99, ГОСТ 5651-89

SHARP

SHARP CORPORATION

TINSZ0203SJZZ
03D N HK ①

TINSZ0203SJZZ