

SHARP

МИНИСИСТЕМА С DVD ПРОИГРЫВАТЕЛЕМ

МОДЕЛЬ

CD-DV600WR

РУКОВОДСТВО ПО ЭКСПЛУАТАЦИИ



MP3



NTSC/PAL



Благодарим Вас за покупку изделия фирмы SHARP.
Чтобы использовать аппарат наилучшим образом, пожалуйста,
внимательно прочитайте настоящее руководство. Оно поможет
Вам при эксплуатации изделия фирмы SHARP.

Минисистема с DVD проигрывателем CD-DV600WR состоит из главного блока
(CD-DV600WR) и системы громкоговорителей (CP-DV600).

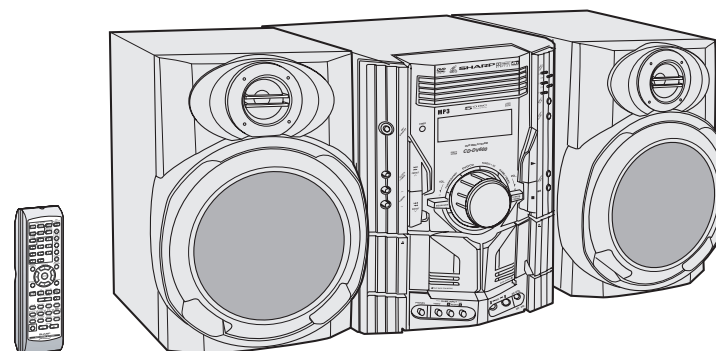

5-DISC CHANGER
with Play Exchange

CD-R/RW
Playable



2-MIC
INPUT JACKS



Внимание!

**Во исполнение Статьи 5
Закона Российской Федерации
«О защите прав потребителей», а
также Указа Правительства
Российской Федерации №720 от
16 июня 1997г. устанавливается
срок службы данной модели - 7
лет с момента производства при
условии использования в
строгом соответствии с
инструкцией по эксплуатации и
применяемыми техническими
стандартами .**

Внимание!

Следующие данные являются дополнительной информацией, необходимой для обеспечения требований Государственного Стандарта «Информация для покупателей», вводимого в действие с 1 июля 1998 г.

Остальная обязательная информация уже отражена в руководстве по эксплуатации.

Страна-изготовитель: Произведено в Малайзии

Фирма-изготовитель: ШАРП Корпорейшн

Юридический адрес изготовителя:

**22-22 Нагайке-чо, Абено-ку,
Осака 545-8522, Япония**

Специальные примечания

ПРЕДУПРЕЖДЕНИЯ

- Когда кнопка ON/STAND-BY установлена в положение STAND-BY, аппарат по-прежнему находится под напряжением электросети. Если кнопка ON/STAND-BY установлена в положение STAND-BY, аппарат может быть приведен в действие в режиме таймера или при помощи пульта дистанционного управления.
- Данный аппарат не содержит частей, требующих обслуживания со стороны пользователя. Если у Вас нет соответствующей квалификации, никогда не снимайте крышку. Внутренние элементы аппарата находятся под электрическим напряжением, опасным для жизни, поэтому следует всегда вынимать вилку из сетевой розетки перед проведением его обслуживания, и когда аппарат не используется в течение длительного времени.
- Во избежание пожара или поражения электрическим током не допускайте попадания капель или брызг на аппарат. Не ставьте на аппарат предметы, наполненные жидкостью, например, вазы.

ВНИМАНИЕ

- Данное изделие входит в группу изделий CLASS 1 LASER.
- Данное изделие включает в себя маломощный лазер. Для обеспечения постоянной безопасности нельзя снимать крышки или пытаться открыть доступ к внутренним элементам изделия. Обращайтесь за обслуживанием к квалифицированному персоналу.

ПРИМЕЧАНИЕ

Аудиовизуальные материалы могут содержать произведения, охраняемые авторским правом. Запись этих произведений, не санкционированная владельцем авторского права, запрещена.
Руководствуйтесь законодательством, действующим в Вашей стране.

Принадлежности

Проверьте, пожалуйста, наличие следующих принадлежностей.

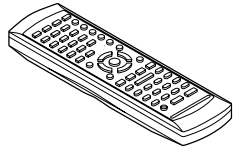
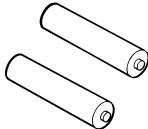
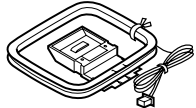
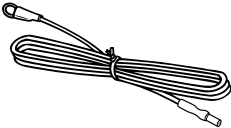
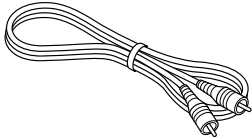
 <p>Пульт дистанционного управления × 1 шт.</p>	 <p>Батарейка типа "AA" (UM/SUM-3, R6, HP-7 или аналогичная) × 2 шт.</p>
 <p>Рамочная AM-антенна × 1 шт.</p>	 <p>ЧМ-антенна × 1 шт.</p>
 <p>Видеокабель × 1 шт. (Желтый)</p>	

Примечание:

В комплект входят только перечисленные принадлежности.



Содержание

CD-DV600WR

<ul style="list-style-type: none"> ■ Общая информация Стр. Меры предосторожности 3 Органы управления и индикаторы 4 - 8 ■ Подготовка к использованию Подсоединение системы 9 - 13 Пульт дистанционного управления 14 ■ Основные операции Общие органы управления 15 Установка часов 16 ■ Описание функций проигрывателя DVD Типы воспроизводимых компакт-дисков 17 - 18 Подготовка к просмотру компакт-дисков DVD 19 Начальная установка (установка языка OSD) 20 ■ Настройка для компакт-дисков DVD Настройка для воспроизведения компакт-дисков NTSC ... 21 Установка режима телевизора 22 Родительская установка 23 - 24 Установка звука 25 - 26 Установка языка компакт-диска 26 - 28 Переключение режима дисплея 29 ■ Воспроизведение компакт-дисков DVD Воспроизведение компакт-дисков DVD 30 Другие функции воспроизведения компакт-дисков ... 31 - 32 ■ Дополнительные функции DVD Использование функционального контроля 33 - 38 Повторное воспроизведение 39 Запрограммированное воспроизведение 40 Выбор заголовков из меню 41 Установка параметров при помощи меню компакт-диска 41 	<ul style="list-style-type: none"> ■ Воспроизведение компакт-дисков Видео CD/CD Стр. Компакт-диски Видео CD 42 Подготовка к воспроизведению компакт-диска Видео CD 42 Воспроизведение компакт-дисков Видео CD 43 - 44 Воспроизведение компакт-дисков CD 45 - 48 Компакт-диски MP3/WMA 49 - 50 ■ Карaoke Воспроизведение карaoke 51 - 52 ■ Радиоприемник Прослушивание радиоприемника 53 - 54 ■ Воспроизведение аудиокассет Прослушивание аудиокассет (TAPE 1) 55 Прослушивание аудиокассет (TAPE 2) 56 - 57 ■ Запись на аудиокассету Запись на аудиокассету 57 - 62 ■ Дополнительные функции Использование таймера и режима сна 63 - 66 Расширение системы 67 - 68 ■ Справочные сведения Схема поиска неисправностей 69 - 71 Уход и техническое обслуживание 71 Технические характеристики 72 - 73 Авторское право 73 Глоссарий 74
--	--

Общая информация



CD-DV600WR

Меры предосторожности

■ Общие меры предосторожности

- Пожалуйста, убедитесь в том, что аппарат размещен в хорошо вентилируемом месте, и что по бокам, над аппаратом и за аппаратом имеется не менее 10 см свободного пространства.

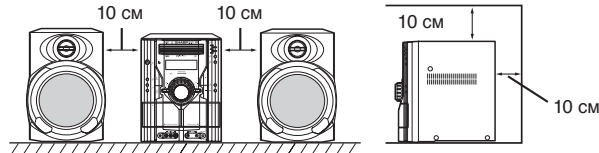

- Используйте аппарат на твердой горизонтальной поверхности, не подверженной вибрациям.
- Предохраняйте аппарат от воздействия прямых солнечных лучей, сильных магнитных полей, чрезмерного количества пыли, влаги и электронного/электрического оборудования, которое генерирует электрические помехи (домашние компьютеры, факсимильные аппараты и т.п.).
- Не кладите на аппарат какие-либо предметы.
- Не подвергайте аппарат воздействию сырости, температур выше 60°C или крайне низких температур.
- Если Ваша система не работает надлежащим образом, выньте вилку провода питания переменного тока из сетевой розетки. Вставьте вилку обратно в розетку, а затем включите систему.
- В случае грозы следует отсоединить аппарат от сети питания в целях безопасности.
- При вынимании вилки питания из сетевой розетки следует тянуть за вилку, а не за провод, так как, потянув за провод, Вы можете повредить его внутренние соединения.
- **Нельзя снимать внешнюю крышку, так как это может привести к поражению электрическим током. Поручите техническое обслуживание внутренних элементов аппарата персоналу местного сервисного центра SHARP.**
- Нельзя препятствовать вентиляции, закрывая вентиляционные отверстия предметами типа газет, скатертей, занавесок и т.п.
- Нельзя ставить на аппарат источники открытого пламени, например, горящие свечи.
- При утилизации батареек следует принимать во внимание соответствующие экологические нормы. Аппарат предназначен для использования при умеренном климате.
- Данный аппарат может использоваться только в диапазоне температур 5°C - 35°C.

Предупреждение:

Сетевое напряжение должно соответствовать напряжению, указанному на данном аппарате.

Использование данного изделия при более высоком напряжении, чем напряжение, на которое оно рассчитан, представляет опасность, и может привести к пожару или к другим несчастным случаям, причиняющим материальный ущерб. Фирма SHARP не несет ответственности за любые повреждения, вызванные использованием данного аппарата при напряжении, отличающемся от указанного значения.

■ Регулировка громкости

Уровень звука при определенной установке регулятора громкости зависит от мощности громкоговорителей, их расположения и других факторов. Не рекомендуется подвергать себя воздействию звука с высоким уровнем громкости, устанавливая регулятор на высокую громкость при включении или продолжительном прослушивании аппарата.

■ Уход за компакт-дисками DVD/Видео CD/CD

Компакт-диски DVD/Видео CD/CD довольно устойчивы к повреждениям, однако, из-за накопления загрязнений на поверхности компакт-диска может происходить ошибочное считывание дорожек. Следуя нижеуказанным рекомендациям, Вы получите максимальное наслаждение от своих компакт-дисков DVD/Видео CD/CD и проигрывателя.

- Не делайте никаких записей ни на одной из сторон компакт-диска, особенно на стороне без этикетки, с которой считываются сигналы. Не маркируйте эту поверхность.
- Храните компакт-диски подальше от прямых солнечных лучей, источников тепла и чрезмерной влажности.
- Берите компакт-диски DVD/Видео CD/CD только за края. Отпечатки пальцев, загрязнение или вода на компакт-дисках DVD/Видео CD/CD может стать причиной шума или ошибочного считывания дорожек. Если компакт-диск DVD/Видео CD/CD загрязнен или не воспроизводится надлежащим образом, очистите его мягкой сухой тканью, вытирая прямо от центра вдоль радиуса.

НЕТ

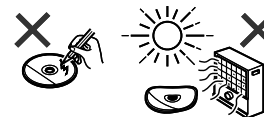
ДА
ПРАВИЛЬНО



Органы управления и индикаторы

CD-DV600WR

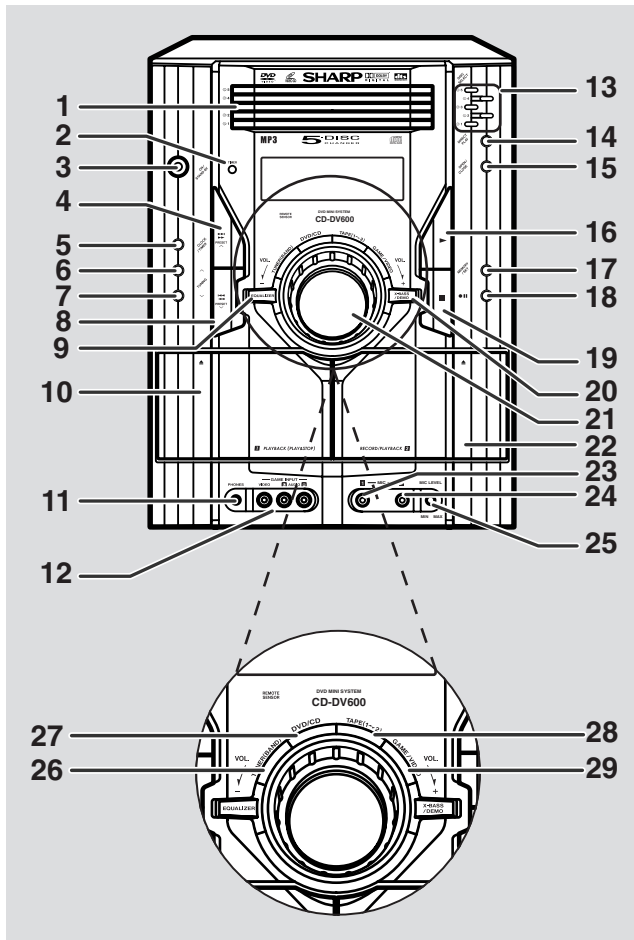

■ Передняя панель

Страница для справок

1. Лотки для компакт-дисков 19, 43, 45
2. Индикатор установки таймера 64
3. Кнопка включения/режима ожидания 15, 16, 19
4. Кнопка перехода на одну главу компакт-диска DVD вверх/
повышения дорожки или ускоренного воспроизведения
вперед компакт-диска DVD/Видео CD/CD/MP3/WMA, перемотки
аудиокассеты 2 вперед, предустановки тюнера в сторону
возрастания, увеличения времени 16, 32, 45, 54, 56
5. Кнопка часов/таймера 16, 63
6. Кнопка настройки в сторону возрастания 53
7. Кнопка настройки в сторону убывания 53
8. Кнопка перехода на одну главу компакт-диска DVD вниз/
понижения дорожки или ускоренного воспроизведения назад
компакт-диска DVD/Видео CD/CD/MP3/WMA, перемотки
аудиокассеты 2 назад, предустановки тюнера в сторону
убывания, уменьшения времени 16, 32, 45, 54, 56
9. Кнопка выбора режима эквалайзера 15
10. Кассетоприемник 1 55
11. Гнездо для головных телефонов 67
12. Входные гнезда для игр/видео 67
13. Кнопки выбора номера компакт-диска 19, 30, 43
14. Кнопка непосредственного воспроизведения
компакт-диска 19, 30, 47, 59
15. Кнопка открывания/закрывания отделения
компакт-дисков 19, 30, 43
16. Кнопка воспроизведения компакт-диска DVD/Видео CD/CD/MP3/
WMA, аудиокассеты 1, аудиокассеты 2 вперед 30, 45, 55, 56
17. Кнопка памяти/установки 16, 48, 54, 64
18. Кнопка паузы при записи аудиокассеты 2 58, 59
19. Кнопка остановки воспроизведения компакт-диска DVD/
Видео CD/CD/MP3/WMA или аудиокассеты 30, 56
20. Кнопка дополнительного баса/демонстрационного
режима 15, 54
21. Регулятор громкости 15, 64
22. Кассетоприемник 2 56, 67
23. Гнездо микрофона 1 51
24. Гнездо микрофона 2 51
25. Регулятор уровня сигнала микрофона 51
26. Кнопка приемника (диапазона) 51, 53
27. Кнопка DVD/CD 19, 30, 45, 59
28. Кнопка аудиокассет (1—2) 51, 52, 55, 56
29. Кнопка игр/видео 51, 52, 67



CD-DV600WR

Органы управления и индикаторы (продолжение)

Общая информация

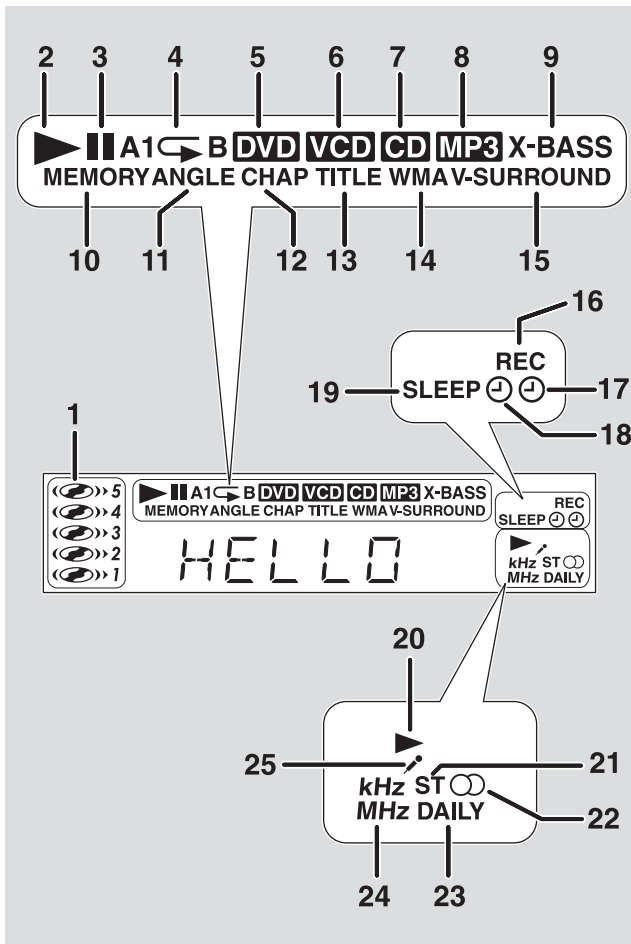

■ Дисплей

1. Индикаторы номеров компакт-дисков
2. Индикатор воспроизведения компакт-диска DVD/Видео CD/CD/MP3/WMA
3. Индикатор паузы компакт-диска DVD/Видео CD/CD/MP3/WMA
4. Индикатор повторного воспроизведения компакт-диска DVD/Видео CD/CD/MP3/WMA
5. Индикатор компакт-диска DVD
6. Индикатор компакт-диска VCD
7. Индикатор компакт-диска CD
8. Индикатор компакт-диска MP3
9. Индикатор дополнительного баса
10. Индикатор памяти
11. Индикатор ракурса на компакт-диске DVD
12. Индикатор главы компакт-диска DVD
13. Индикатор заголовка компакт-диска DVD
14. Индикатор компакт-диска WMA
15. Индикатор виртуального окружающего звучания
16. Индикатор записи на аудиокассету
17. Индикатор записи по таймеру
18. Индикатор воспроизведения по таймеру
19. Индикатор режима сна
20. Индикатор воспроизведения аудиокассеты вперед
21. Индикатор режима ЧМ-стерео
22. Индикатор приема ЧМ-стерео
23. Индикатор ежедневного таймера
24. Индикатор частоты радиоприемника
25. Индикатор режима караоке

5

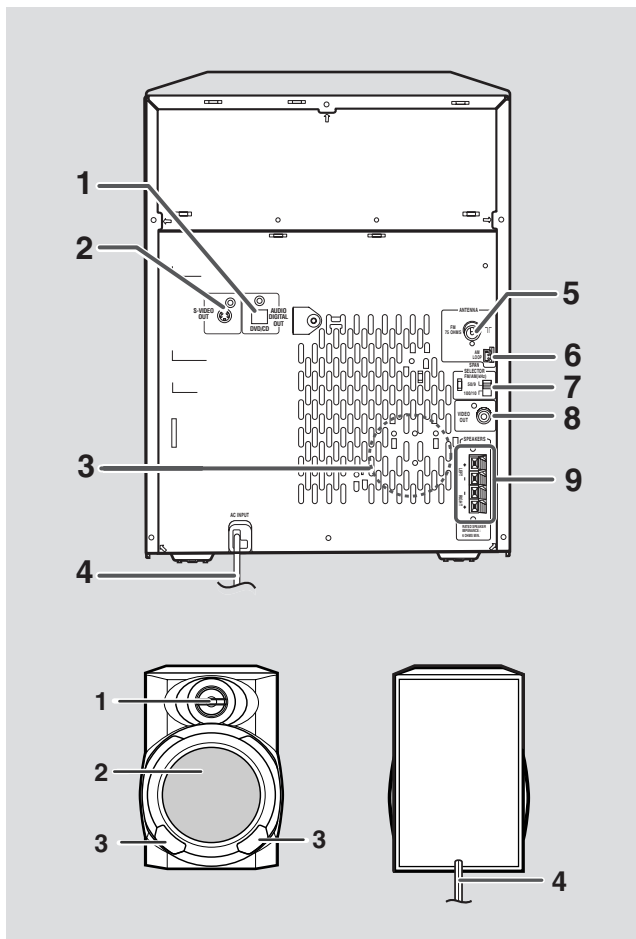

■ Тильная панель

Страница для справок

- | | |
|---|--------|
| 1. Гнездо цифрового аудио выхода | 68 |
| 2. Гнездо выхода S-Video | 19 |
| 3. Вентилятор охлаждения | |
| 4. Провод питания переменного тока | 9, 12 |
| 5. Клемма для подключения ЧМ-антенны 75 Ом | 9, 10 |
| 6. Гнездо для подключения рамочной АМ-антенны | 9, 10 |
| 7. Переключатель интервала радиостанций | 13 |
| 8. Гнездо видео выхода | 19, 68 |
| 9. Клеммы громкоговорителей | 9, 10 |

Примечание:

Внутри этой модели находится вентилятор охлаждения, который запускается при определенном уровне громкости для улучшения теплоотвода.

■ Система громкоговорителей

1. Высокочастотный динамик
2. Низкочастотный динамик
3. Канал фазоинвертора
4. Провод громкоговорителя

Примечание:

Решетки громкоговорителей несъемные.



CD-DV600WR

Органы управления и индикаторы (продолжение)

Общая информация

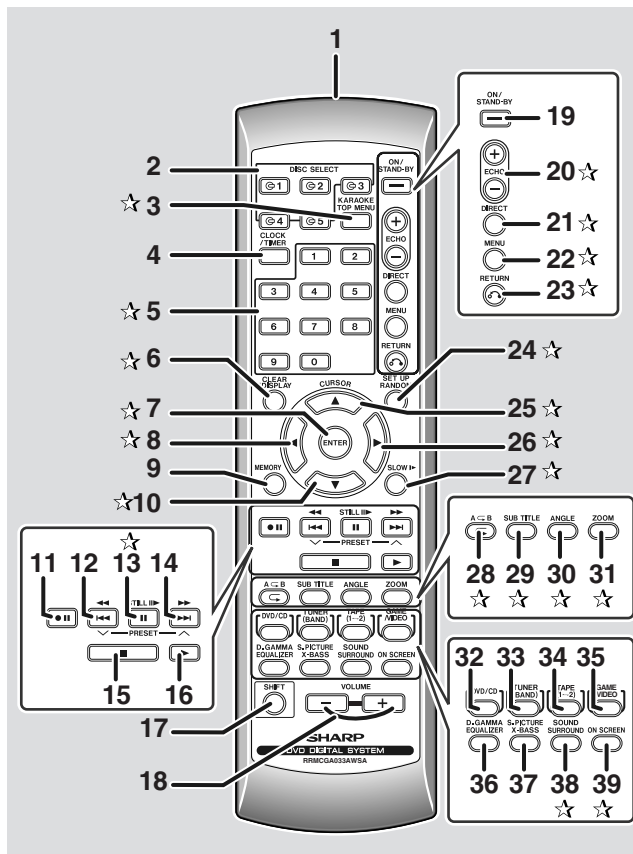

Функции кнопок, отмеченных на рисунке значком "☆", доступны только с пульта дистанционного управления.

■ Пульт дистанционного управления

Страница для справок

- | | |
|---|------------------------|
| 1. Передатчик дистанционного управления | 14 |
| 2. Кнопки выбора номера компакт-диска | 19, 30, 43 |
| 3. Кнопка главного меню компакт-диска DVD | 41 |
| 4. Кнопка часов/таймера | 16, 63, 65, 66 |
| 5. Кнопка прямого поиска | 48, 49 |
| 6. Кнопка очистки/дисплея | 40 |
| 7. Кнопка ввода | 21, 25 |
| 8. Левая кнопка курсора | 24, 48 |
| 9. Кнопка памяти | 16, 40, 48, 54, 63, 66 |
| 10. Нижняя кнопка курсора | 21, 25, 48 |
| 11. Кнопка паузы при записи аудиокассеты | 58, 59, 60, 67 |
| 12. Кнопка пропуска главы компакт-диска DVD/ускоренного воспроизведения компакт-диска DVD/Видео CD/MP3/ WMA назад, понижения дорожки компакт-диска Видео CD/CD/MP3/WMA, перемотки аудиокассеты и предустановки таймера в сторону убывания, уменьшения времени | 31, 32, 46 |
| 13. Кнопка паузы компакт-диска DVD/Видео CD/CD/MP3/WMA | 32 |
| 14. Кнопка пропуска главы компакт-диска DVD/ускоренного воспроизведения компакт-диска DVD/Видео CD/MP3/ WMA вперед, повышения дорожки компакт-диска Видео CD/CD/MP3/WMA, перемотки аудиокассеты и предустановки таймера в сторону возрастания, увеличения времени | 31, 32, 46 |
| 15. Кнопка остановки воспроизведения компакт-диска DVD/Видео CD/CD/MP3/WMA/аудиокассеты | 30, 49 |
| 16. Кнопка воспроизведения компакт-диска DVD/Видео CD/CD/MP3/WMA/аудиокассеты | 30, 49 |
| 17. Кнопка режима | 21, 52 |
| 18. Кнопка повышения или понижения громкости | 15 |
| 19. Кнопка включения/режима ожидания | 15, 19 |
| 20. Кнопка повышения/понижения уровня эха | 51 |
| 21. Кнопка непосредственного перехода компакт-диска DVD | 34 |
| 22. Кнопка меню компакт-диска DVD | 41 |
| 23. Кнопка возврата | 24, 36 |
| 24. Кнопка воспроизведения компакт-диска CD в произвольном порядке | 47 |
| 25. Верхняя кнопка курсора | 21, 25, 48 |
| 26. Правая кнопка курсора | 24, 48 |
| 27. Кнопка замедленного воспроизведения компакт-диска DVD/Видео CD | 31 |
| 28. Кнопка повтора компакт-диска DVD/Видео CD/CD/MP3/WMA | 47 |
| 29. Кнопка субтитров компакт-диска DVD | 41 |
| 30. Кнопка ракурса компакт-диска DVD | 35 |
| 31. Кнопка увеличения изображения с компакт-диска DVD | 38 |
| 32. Кнопка DVD/Видео CD/CD/MP3/WMA | 19, 30 |
| 33. Кнопка приемника (диапазона) | 51, 53 |
| 34. Кнопка аудиокассет (1 — 2) | 51, 55 |
| 35. Кнопка игр/видео | 51, 52, 67 |
| 36. Кнопка выбора режима эквалайзера | 15 |
| 37. Кнопка дополнительного баса | 15 |
| 38. Кнопка виртуального окружающего звучания 3-D компакт-диска DVD | 36 |
| 39. Кнопка экранных индикаторов компакт-диска DVD | 29 |

7

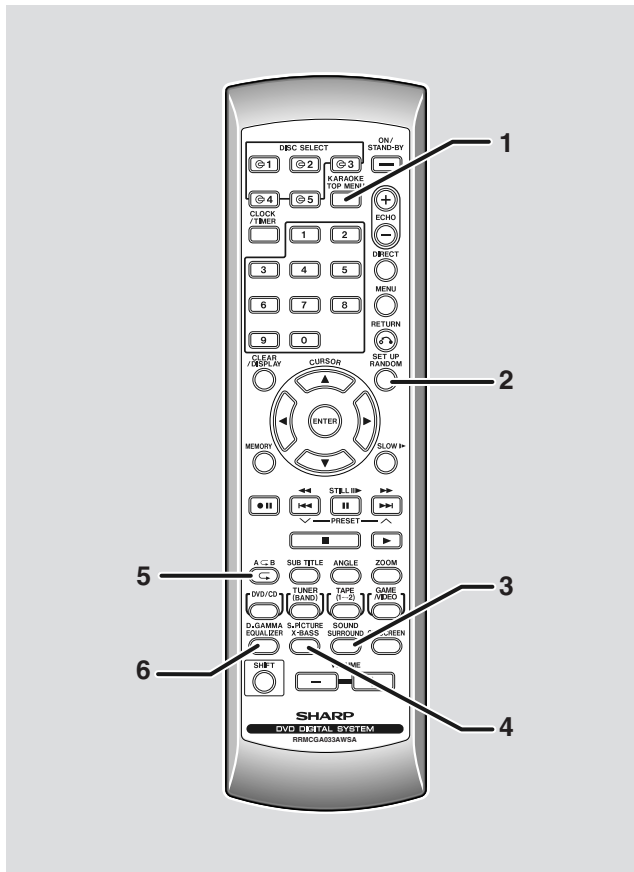

■ Пульт дистанционного управления с кнопкой режима

Страница для справок

- 1. Кнопка режима караоке/звуковоспроизведения 51, 52
- 2. Кнопка установки DVD 21, 25
- 3. Кнопка звука компакт-диска DVD 36
- 4. Кнопка улучшения изображения с компакт-диска DVD 38
- 5. Кнопка повтора A-B компакт-диска DVD/Видео CD/CD 39
- 6. Кнопка цифровой гаммы компакт-диска DVD 37



CD-DV600WR

Подсоединение системы

Подготовка к использованию

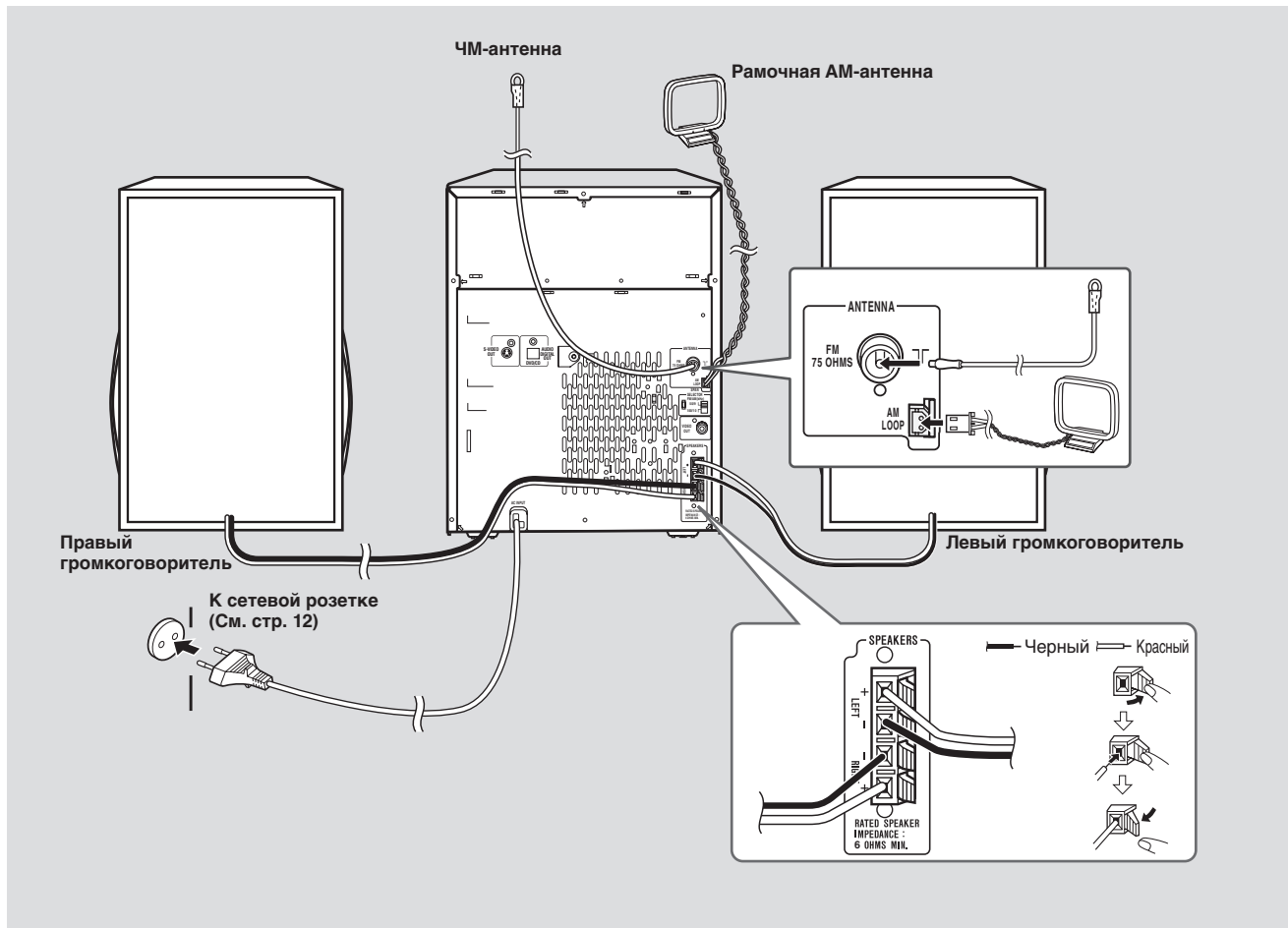

9





■ Подсоединение антенн

Прилагаемая ЧМ-антенна:

Подсоедините провод ЧМ-антенны к клемме FM 75 OHMS и найдите такое положение провода ЧМ-антенны, которое обеспечивает самый высокий уровень принимаемого сигнала.

Прилагаемая рамочная АМ-антенна:

Подсоедините провод рамочной АМ-антенны к гнезду AM LOOP. Установите рамочную АМ-антенну в положение оптимального приема. Поставьте рамочную АМ-антенну на полку и т.п. или прикрепите ее к стойке или к стене шурупами (не входят в комплект).

Примечание:

Размещение антенны на аппарате или вблизи провода питания переменного тока может привести к помехам. Для наилучшего приема размещайте антенну подальше от аппарата.

Установка рамочной АМ-антенны:

< Монтаж >

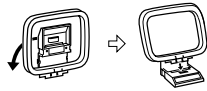

< Крепление на стене >



Внешняя ЧМ-антенна:

Используйте внешнюю ЧМ-антенну, чтобы добиться более качественного приема. Проконсультируйтесь с Вашим дилером.

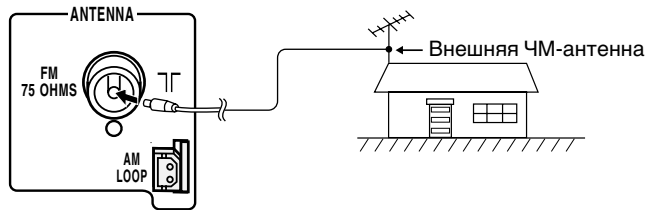

■ Подключение громкоговорителей

Подсоедините черный провод к отрицательной клемме (-), а красный провод к положительной клемме (+).

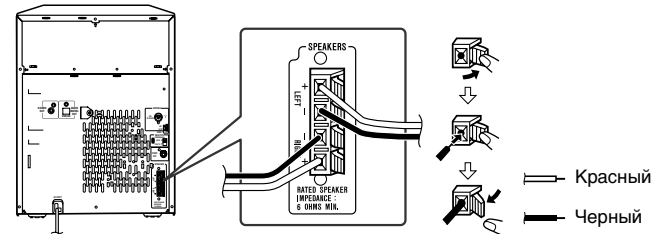

Внимание:

- Используйте громкоговорители с полным сопротивлением не менее 6 Ом, поскольку громкоговорители с более низким полным сопротивлением могут повредить аппарат.
- Не перепутайте правый и левый каналы. Правый громкоговоритель находится с правой стороны, если смотреть на аппарат спереди.
- **Не допускайте контакта оголенных проводов громкоговорителя между собой.**
- Не допускайте попадания посторонних предметов в канал фазоинвертора.
- Не становитесь и не садитесь на громкоговорители. Вы можете получить травму.

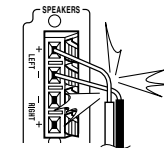



CD-DV600WR

Подсоединение системы (продолжение)

■ Размещение системы громкоговорителей

Левый и правый громкоговорители имеют оригинальную форму. Расположите громкоговорители так, как показано на рисунке внизу, чтобы добиться наилучшего результата.

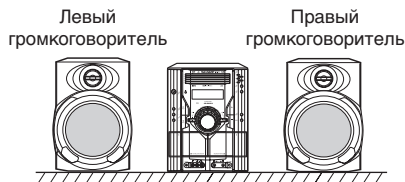

Примечания:

- Громкоговорители имеют электромагнитный экран. Поэтому они не искажают изображение на экране, даже при размещении рядом с телевизором. Однако для некоторых типов телевизоров возможно отклонение цветопередачи.

Если происходит отклонение цветопередачи...

Выключите телевизор (с помощью выключателя сетевого питания). Через 15-30 минут снова включите телевизор.

Если нормальная цветопередача не восстанавливается...

Отодвиньте громкоговорители от телевизора.

- Различные магниты и электромагниты, расположенные слишком близко к телевизору и системе, могут нарушать цветораспределение на экране.

Примечание:

Решетки громкоговорителей несъемные.

■ Подсоединение телевизора/монитора

Если телевизор/монитор снабжен видео входом, соедините его с гнездом VIDEO OUT на тыльной панели аппарата.

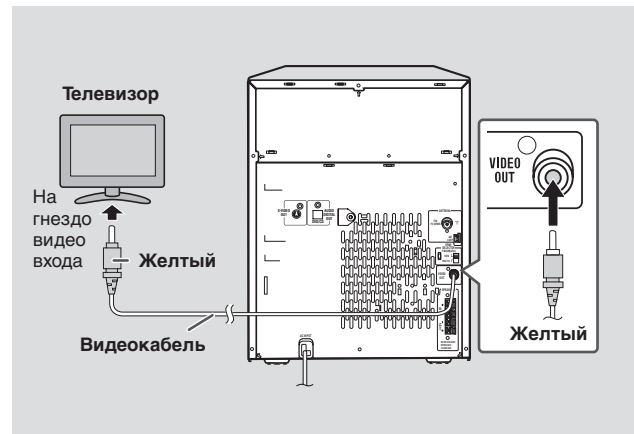

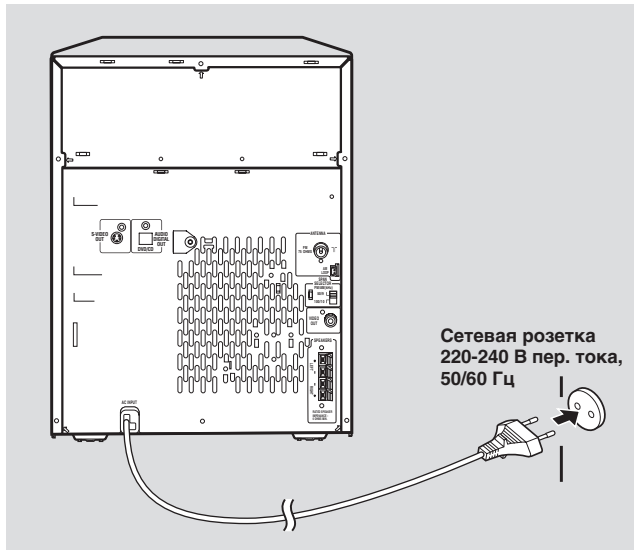

Главный блок

■ Подсоединение провода питания переменного тока

После проверки правильности всех соединений, вставьте вилку провода питания переменного тока в сетевую розетку. При первом подключении аппарата к сети он входит в демонстрационный режим работы (см. стр. 13).

Примечания:

- После подключения аппарата к сетевой розетке, начинается инициализация лентопротяжного механизма. В ходе этого процесса слышится звук инициализации и аппарат невозможно включить. Дождитесь завершения процесса.
- Вынимайте вилку из сетевой розетки, если аппарат не будет использоваться в течение продолжительного времени.



CD-DV600WR

Подсоединение системы (продолжение)

■ Установка переключателя интервала радиостанций ЧМ/AM

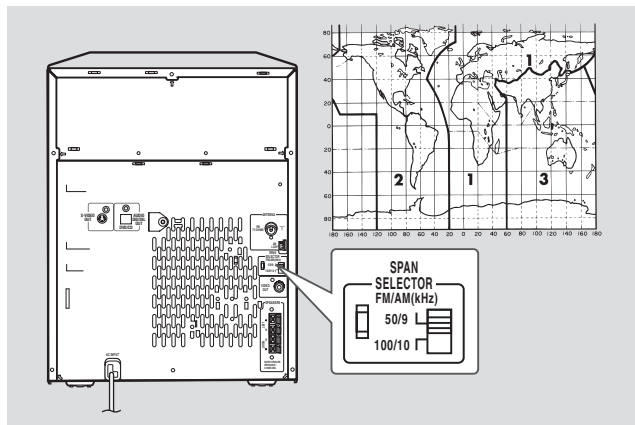

В соответствии с решением Международного телекоммуникационного союза (ITU) в странах-членах союза между радиостанциями, вещающими в диапазоне ЧМ, устанавливается интервал 100 кГц или 50 кГц, а между радиостанциями диапазона AM интервал 10 кГц или 9 кГц. На рисунке показаны зоны 50/9 кГц (зоны 1 и 3) и зона 100/10 кГц (зона 2).

Перед использованием аппарата необходимо установить переключатель SPAN SELECTOR (на тыльной панели) в положение, соответствующее интервалу между радиостанциями Вашей зоны.

Для изменения зоны радиовещания:

1. Нажмите кнопку ON/STAND-BY для переключения аппарата в режим ожидания.
2. Установите переключатель SPAN SELECTOR (на тыльной панели) в следующее положение.
 - Для интервала 50 кГц в диапазоне ЧМ (9 кГц в AM) → 50/9
 - Для интервала 100 кГц в диапазоне ЧМ (10 кГц в AM) → 100/10
3. Удерживая в нажатом положении кнопку **●** и кнопку X-BASS/DEMO, нажимайте кнопку **◀◀ PRESET ∨**, пока на дисплее не отобразился индикатор "CLEAR AL"

Внимание:

Выполнение этой операции приводит к стиранию всех данных, сохраненных в памяти, включая установку часов, установки таймеров, предварительные настройки радиоприемника и программу воспроизведения компакт-дисков.

■ Демонстрационный режим

При первом подключении аппарата к сети он входит в демонстрационный режим.

На дисплее отображается бегущая строка.

HELLO

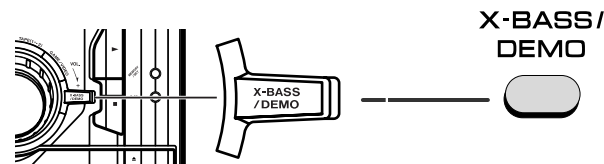

Выход из демонстрационного режима:

Пока питание аппарата находится в режиме ожидания (демонстрационный режим), нажмите кнопку X-BASS/DEMO. Аппарат выйдет из демонстрационного режима, и дисплей очистится.

Возврат в демонстрационный режим:

Нажмите кнопку X-BASS/DEMO, пока аппарат находится в режиме ожидания.

Примечание:

При включенном питании кнопка X-BASS/DEMO используется для включения режима дополнительного баса.



Пульт дистанционного управления

CD-DV600WR

■ Установка батареек

- 1 Откройте крышку батарейного отсека.
- 2 Вставьте батарейки в соответствии с обозначениями в батарейном отсеке.
При установке или извлечении батареек отжимайте их в направлении полюса ⊖.
- 3 Закройте крышку.

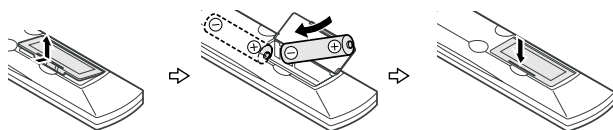

Меры предосторожности при использовании батареек:

- Заменяйте все старые батарейки новыми одновременно.
- Не используйте старые батарейки вместе с новыми.
- Извлекайте батарейки, если аппарат не будет использоваться в течение длительного времени. Это предотвратит возможное повреждение вследствие протечки батареек.

Внимание:

- Не используйте перезаряжаемые батарейки (никель-кадмиевые и т.п.).
- Неправильная установка батареек может привести к неполадкам в работе аппарата.

Примечания по использованию:

- Если дальность действия пульта уменьшается или управление становится нечетким, следует заменить батарейки. Купите 2 батарейка размера "AA" (UM/SUM-3, R6, HP-7 или аналогичные).
- Периодически протирайте мягкой тканью светодиод передатчика на пульте дистанционного управления и датчик на аппарате.
- Воздействие сильного света на датчик аппарата может создавать помехи работе пульта. Измените освещение или поверните аппарат.
- Предохраняйте пульт дистанционного управления от воздействия сырости, нагрева, ударов и вибрации.

■ Проверка пульта дистанционного управления

Проверьте пульт дистанционного управления после проверки правильности всех соединений. (См. страницы 9 - 13). Направьте пульт дистанционного управления прямо на датчик дистанционного управления на аппарате.

Пульт дистанционного управления работает в пределах диапазона, показанного на рисунке ниже:
Нажмите кнопку ON/STAND-BY. Включилось ли питание? Теперь можно наслаждаться музыкой.

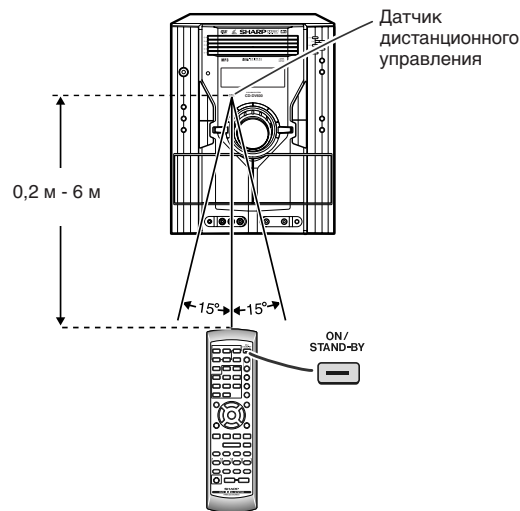

Подготовка к использованию

14



CD-DV600WR

Общие органы управления

Основные операции

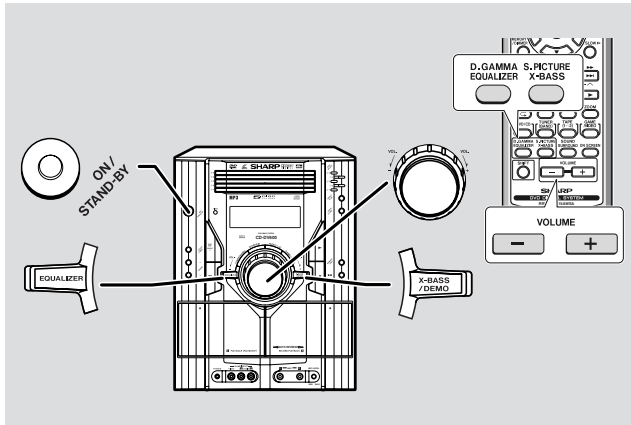

■ Включение питания

Нажмите кнопку ON/STAND-BY для включения питания.

После использования:

Нажмите кнопку ON/STAND-BY для переключения питания аппарата в режим ожидания.

■ Регулировка громкости

Основные функции управления:

При поворачивании регулятора VOLUME по часовой стрелке громкость увеличивается. При поворачивании регулятора против часовой стрелки громкость уменьшается.

Использование пульта дистанционного управления:

Нажимайте кнопку VOLUME (+ или -) для увеличения или уменьшения громкости.

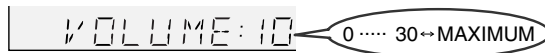

■ Регулировка баса

При первом включении питания аппарат входит в режим дополнительного баса, который характеризуется акцентированным звучанием низких частот. На дисплее отображается индикатор "X-BASS". Для выхода из режима дополнительного баса нажмите кнопку X-BASS/DEMO (X-BASS).

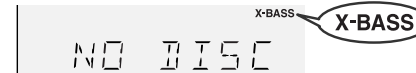

■ Эквалайзер

При нажатии кнопки EQUALIZER на дисплее отображается текущая установка режима эквалайзера. Для включения другого режима нажимайте кнопку EQUALIZER повторно, пока не отобразится нужный звуковой режим.

Для радиоприемника, аудиокассет и др., кроме компакт-дисков DVD/VCD Только для компакт-дисков DVD/VCD

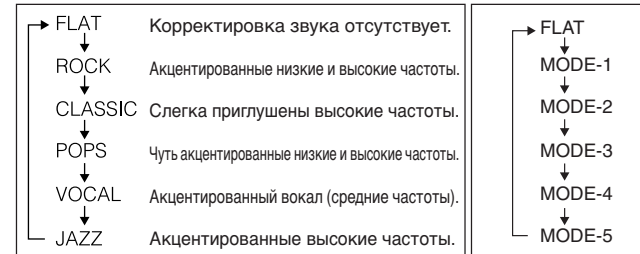

Для режима игр/видео

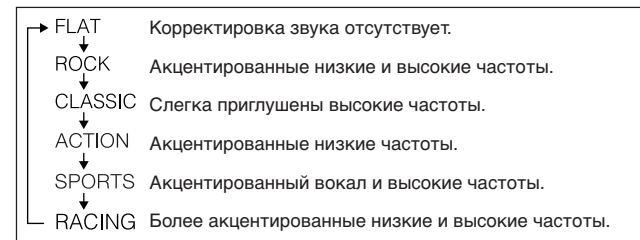



Установка часов

CD-DV600WR

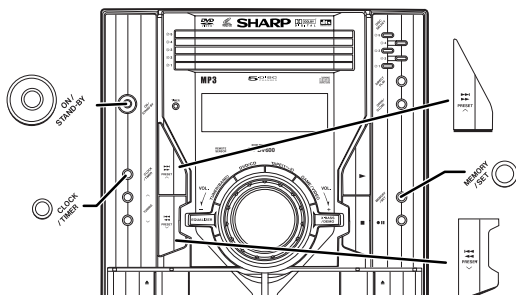

В данном примере часы устанавливаются на 24-часовой формат отображения (0:00).

1 Нажмите кнопку ON/STANDBY для включения питания.

2 Нажмите кнопку CLOCK/TIMER.

3 В течение 10 секунд выберите "CLOCK" нажатиями кнопки <left><left> или <right><right>, а затем нажмите кнопку MEMORY/SET.



4 Нажмите кнопку <left><left> или <right><right> для выбора 24-часового или 12-часового формата отображения, а затем нажмите кнопку MEMORY/SET.

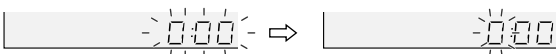

- "0:00" → 24-часовой формат отображения. (0:00 - 23:59)
- "AM 12:00" → 12-часовой формат отображения. (AM 12:00 - PM 11:59)
- "AM 0:00" → 12-часовой формат отображения. (AM 0:00 - PM 11:59)

5 Нажмите кнопку <left><left> или <right><right> для установки времени в часах, а затем нажмите кнопку MEMORY/SET.

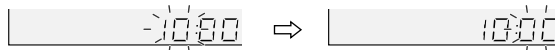

Для увеличения времени на 1 час нажмите кнопку <left><left> или <right><right> один раз. Для непрерывного увеличения времени удерживайте кнопку в нажатом положении.

6 Нажмите кнопку <left><left> или <right><right> для установки времени в минутах, а затем нажмите кнопку MEMORY/SET.

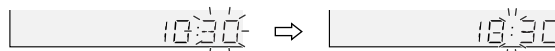

Для увеличения времени на 1 минуту нажмите кнопку <left><left> или <right><right> один раз. Если удерживать кнопку в нажатом положении, время будет изменяться с 5-минутным интервалом.

Для подтверждения установленного времени:

[Когда аппарат находится в режиме ожидания]

Нажмите кнопку CLOCK/TIMER.

Примерно 10 секунд будет отображаться установленное время.

[Когда питание включено]

Нажмите кнопку CLOCK/TIMER.

В течение 10 секунд нажмите кнопку <left><left> или <right><right> отображения времени.

Установленное время будет отображаться примерно 10 секунд.

Примечание:

После перебоев сетевого питания или отключения аппарата от сети на дисплее будет мигать индикатор "CLOCK" или время. Это сигнализирует о необходимости проверить время. Если время сбилось, выполните повторную установку часов следующим образом.

Для повторной установки часов:

Выполните "Установку часов" с пункта 1. Если в пункте 3 на дисплее отсутствует индикатор "CLOCK", то пункт 4 (выбор 24-часового или 12-часового формата отображения) следует пропустить.

Переключение на 24-часовой или 12-часовой формат отображения:

- 1 Сбросьте все запрограммированные данные. [Более подробно см. в разделе "Полная очистка памяти (сброс)" на странице 70.]
- 2 Выполните "Установку часов" с пункта 1.

Примечание:

Установка часов возможна и с пульта дистанционного управления.



CD-DV600WR

Типы воспроизводимых компакт-дисков

Данный аппарат воспроизводит компакт-диски со следующими обозначениями:

DVD Video	DVD-R	DVD-RW	Audio CD	CD-R/CD-RW
См. примечание 1. См. примечание 2. См. примечание 3.	Компакт-диск, записанный в видеорежиме (*)	Компакт-диск, записанный в видеорежиме (*)		Компакт-диск CD-R/CD-RW с записываемыми файлами формата MP3/WMA

(*) воспроизведение зависит от параметров записывающего устройства и состояния компакт-диска (специальные компакт-диски, царапины, загрязнения на компакт-диске или чувствительном элементе)

Примечание 1:

Проигрыватели DVD и сами компакт-диски жестко запрограммированы на номера зон, в которых они должны воспроизводиться. Если номер зоны компакт-диска не соответствует номеру зоны Вашей системы, этот компакт-диск не будет воспроизводиться.

Данная система рассчитана на зону номер 5.

Пример обозначения компакт-диска:



Примечание 2:

Функции воспроизведения некоторых компакт-дисков DVD ограничены изготовителем компакт-диска. Поскольку данная система воспроизводит данные с компакт-дисков, следуя инструкциям изготовителя, на некоторых компакт-дисках будут недоступны отдельные функции. Не забудьте прочитать инструкцию, приложенную к компакт-диску.

Если при использовании компакт-диска отображается индикатор “Запрещено” или , это свидетельствует о наличии ограничений со стороны изготовителя.

Примечание 3:

Данный аппарат поддерживает следующие режимы (форматы).

- 2-канальный (Л/П) звук PCM
- Dolby Digital
- 2-канальный звук MPEG
- 5.1-канальный звук MPEG
- Звук DTS (необходим внешний декодер)

“DTS” и “DTS Digital Out” являются торговыми марками компании Digital Theater System, Inc.

**Изготовлено по лицензии Dolby Laboratories.
“Dolby” и символ из двух D являются торговыми марками Dolby Laboratories.**

■ Воспроизведение компакт-дисков DVD-R/ DVD-RW

- Компакт-диски DVD-R, записанные в режиме видео.
- Компакт-диски DVD-RW, записанные в режиме видео.
- Перед воспроизведением компакт-диска DVD-R/DVD-RW на данном аппарате, убедитесь, что этот компакт-диск завершен (закрыт) в процессе записи.
- Более подробная информация о режиме видео приведена в руководстве по эксплуатации записывающего устройства DVD-R/DVD-RW.





■ Формат файлов MP3



Файлы MP3 содержат звукозаписи, сжатые с использованием стандарта "MPEG 1 audio layer 3". Файлы MP3 имеют расширение [.mp3]. (Если файл с расширением [.mp3] записан не в формате MP3, то при попытках его воспроизведения будет слышен только шум, или файл не будет воспроизводиться вообще.)

■ Формат файлов WMA

WMA - это формат файлов звукозаписи, разработанный компанией Microsoft. Файлы этого формата имеют расширение [.wma]. Запись в данном формате звуковых файлов осуществляется при помощи операционной системы Microsoft Windows.

■ Невоспроизводимый компакт-диск





- Данный аппарат не воспроизводит компакт-диски следующих типов:

- | | |
|--|-------------|
| ● Компакт-диски DVD, не относящиеся к зоне  или  | ● DVD-Аудио |
| ● Компакт-диски DVD в системе SECAM | ● CDG |
| ● DVD-ROM | ● Фото CD |
| ● DVD-RAM | ● CD-ROM |
| | ● SACD |

- Иногда вышеуказанные компакт-диски не воспроизводятся вообще, иногда с них воспроизводится только видеоизображение или только звук. Воспроизведение такого компакт-диска может привести к повреждению громкоговорителей из-за чрезмерно высокого уровня аудио сигнала, а при использовании головных телефонов, даже травмировать органы слуха.
- При воспроизведении компакт-дисков DVD в формате DTS не будет воспроизводиться звук. Для звуковоспроизведения выберите другой формат выхода звука.
- Компакт-диски, приобретенные в странах других зон, могут не соответствовать стандарту. Такие компакт-диски не будут воспроизводиться.
- В силу ограничений, присущих некоторым компакт-дискам DVD, функции их воспроизведения могут отличаться от описанных в руководстве по эксплуатации.
- Если система обнаруживает несовместимый компакт-диск, на дисплее отображается индикатор . В этом случае необходимо проверить тип компакт-диска.

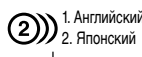
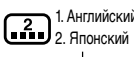
Символы, используемые для обозначения компакт-дисков DVD

Примеры символов

				
Число дорожек звукозаписи	Тип записанных субтитров	Формат видеозаписи	Компакт-диск с ракурсами кинокамеры	Индикатор кода зоны (См. стр. 17.)

Заголовок, глава и дорожка

Компакт-диски DVD включают в себя "заголовки" и "главы". Если на компакт-диске находится более одного фильма, каждый фильм будет иметь отдельный "заголовок". Под каждым заголовком имеются отдельные "главы".

Пример: компакт-диск DVD

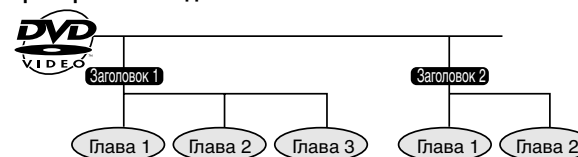

Компакт-диски со звукозаписями разделены на "дорожки". Обычно "дорожки" представляют собой отдельные композиции на звуковом компакт-диске.

Пример: звуковой компакт-диск CD

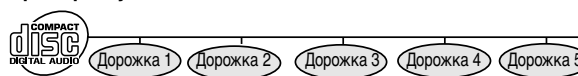

Примечание:

Все заголовки, главы и дорожки на компакт-диске пронумерованы. Эти номера записаны на большинстве компакт-дисков.



CD-DV600WR

Подготовка к просмотру компакт-дисков DVD

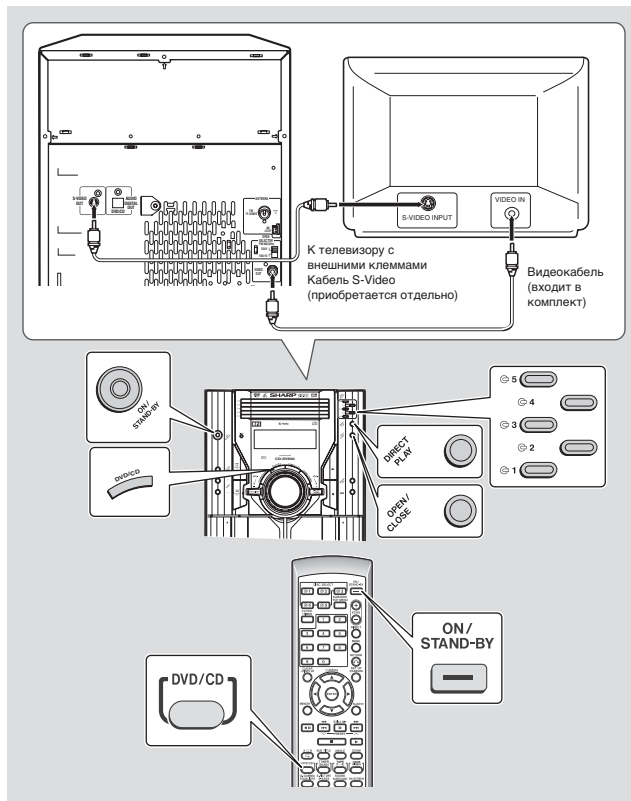

■ Соединение с телевизором

Если телевизор имеет входное гнездо S-video, то помимо входящего в комплект видеокабеля, можно подсоединять систему к телевизору через кабель S-video (приобретается отдельно), который позволяет получить на экране телевизора изображение лучшего качества. Перед подсоединением убедитесь, что аппарат и телевизор выключены.

Для просмотра изображений с компакт-дисков DVD на экране телевизора:

- 1 Включите телевизор.
- 2 Переключите телевизор в режим "AV", "VIDEO" и т.п.
- 3 Включите аппарат и запустите воспроизведение.
О воспроизведении компакт-дисков см. на стр. 30.

Примечание:

Аудио сигнал не передается на телевизор.

■ Загрузка компакт-дисков DVD

- 1 Нажмите кнопку ON/STAND-BY для включения питания.
 - 2 Нажмите кнопку DVD/CD.
 - 3 Нажмите кнопку 1, а затем в течение 5 секунд нажмите кнопку OPEN/CLOSE, чтобы открыть лоток 1 для компакт-диска.
 - 4 Поместите компакт-диск DVD на лоток 1 стороной с этикеткой вверх.
 - 8-сантиметровый компакт-диск DVD нужно располагать посередине лотка.
-
- 5 Нажмите кнопку OPEN/CLOSE, чтобы закрыть лоток компакт-диска.
 - 6 Загрузите компакт-диски в лотки 2 - 5, выполнив операции 3 - 5.

Внимание:

- Не помещайте два компакт-диска в один лоток.
- Не пытайтесь воспроизводить компакт-диски специальной формы (в форме сердца или восьмиугольника). Это может привести к неполадкам.
- Не подталкивайте лоток компакт-диска, когда он находится в движении.
- В случае прекращения питания, когда лоток для компакт-диска открыт, подождите, пока питание не восстановится.
- Если лоток компакт-диска остановлен под действием внешней силы, то в течение 3 секунд на дисплее будет отображаться "ER-CD20", и аппарат не будет работать. В этом случае нажмите кнопку ON/STAND-BY для включения режима ожидания, а затем снова включите питание.
- Если при проигрывании компакт-диска возникают помехи в работе телевизора или радиоприемника, отодвиньте аппарат подальше от телевизора или радиоприемника.
- Если компакт-диск поврежден, загрязнен или вставлен верхней стороной вниз, он будет пропущен.

Начальная установка (установка языка OSD)

CD-DV600WR

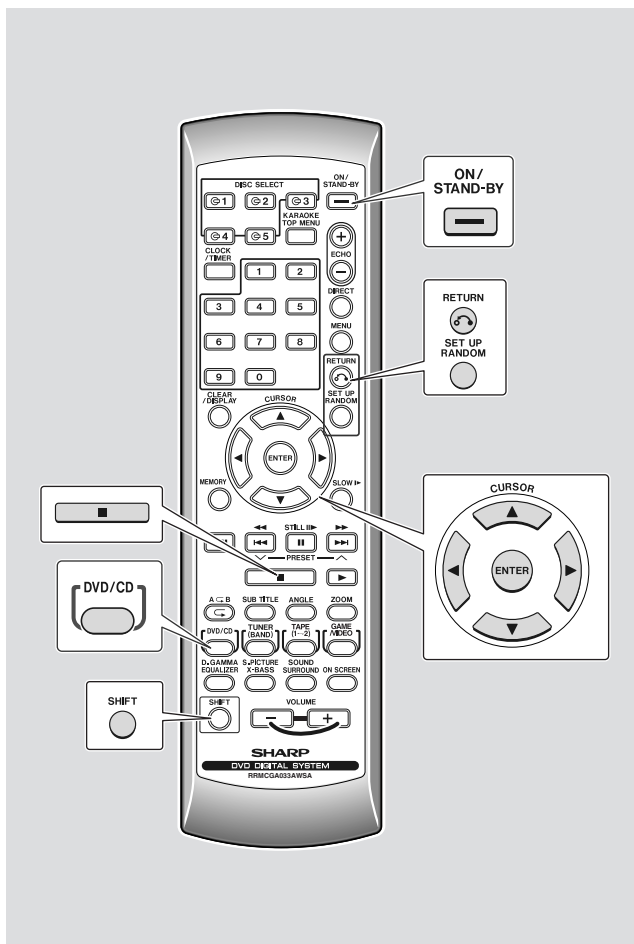

После первого включения аппарата необходимо установить язык экранного дисплея (OSD).

- 1** Нажмите кнопку ON/STAND-BY для включения питания.
- 2** Нажмите кнопку DVD/CD.
- 3** Пока компакт-диск остановлен, нажмите кнопку SET UP, удерживая в нажатом положении кнопку SHIFT. Отобразится окно установки.
- 4** С помощью кнопки курсора ▲ или ▼ выберите “ OSD LANGUAGE SETUP” (УСТАНОВКА ЯЗЫКА OSD), а затем нажмите кнопку ENTER. Отобразится окно “ OSD LANGUAGE SETUP”.
- 5** Выберите подходящий язык при помощи кнопки курсора ▲, ▼, ◀ или ▶.
- 6** Нажмите кнопку ENTER для подтверждения установки.

Для выхода из окна установки в окно запуска нажмите кнопку SET UP, удерживая в нажатом положении кнопку SHIFT, или кнопку RETURN.

Примечания:

- После однократного выполнения вышеуказанной процедуры, экранный дисплей будет отображаться на языке, выбранном в пункте 5.
- Окно установки невозможно открыть во время воспроизведения компакт-диска. Сначала необходимо остановить воспроизведение.

Настройка для воспроизведения компакт-дисков NTSC

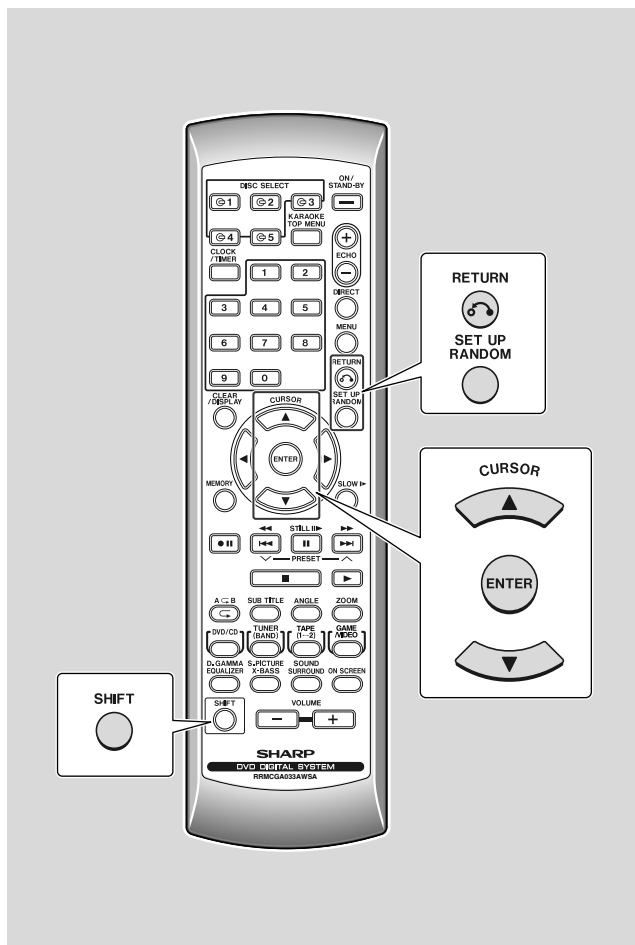

Служит для установки системы цветности в соответствии с системой подсоединенного телевизора при воспроизведении компакт-дисков NTSC.

- 1 Пока компакт-диск остановлен, нажмите кнопку **SET UP**, удерживая в нажатом положении кнопку **SHIFT**. Отобразится окно установки.
- 2 При помощи кнопки курсора **▲** или **▼** выберите **TV MODE**.
- 3 Нажмите кнопку **ENTER**, а затем выберите **“NTSC”** при помощи кнопки курсора **▲** или **▼**.

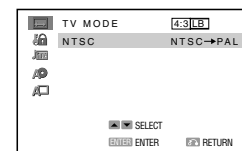

- 4 Нажмите кнопку **ENTER** для отображения окна выбора установки.
- 5 При помощи кнопки курсора **▲** или **▼** выберите **“NTSC”** или **“NTSC → PAL”**.

Об установке NTSC:

NTSC: Выбирайте эту установку, если аппарат подсоединен к телевизору NTSC или NTSC-совместимому мультисистемному телевизору.

NTSC → PAL: Выбирайте эту установку, если аппарат подсоединен к телевизору PAL. В этом режиме сигнал NTSC конвертируется в модифицированный сигнал PAL.

- 6 Нажмите кнопку **ENTER** для подтверждения установки. Для выхода из окна установки в окно запуска нажмите кнопку **SET UP**, удерживая в нажатом положении кнопку **SHIFT**, или кнопку **RETURN**.

Примечания:

- При воспроизведении компакт-дисков PAL на экране телевизора PAL или мультисистемного телевизора можно использовать установку **“NTSC → PAL”** или **“NTSC”**.
- Сигнал PAL не может конвертироваться в сигнал NTSC.
- Во время воспроизведения эта установка недоступна.



Установка режима телевизора

Ниже описано, как выбрать формат изображения при воспроизведении компакт-дисков DVD.

А. Просмотр изображения на широкоэкранным телевизоре (16:9):

Использование широкоэкранным изображения 16:9
Выбрав [16:9], переключите видео выход на воспроизведение широкоэкранным изображения.

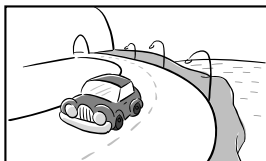

- Компакт-диски, записанные в широкоэкранным формате, воспроизводятся в широкоэкранным формате изображения.
- При воспроизведении компакт-дисков, записанных в формате 4:3, Вы можете выбрать размер изображения в зависимости от подсоединенного телевизора.

В. Просмотр изображения на экране обычного телевизора (4:3):

1. Использование панорамного сканирования

Выберите [4:3 PS].

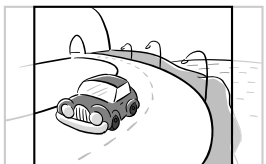

Для отображения реалистичного изображения формата 4:3 при воспроизведении компакт-дисков, записанных в широкоэкранным формате, левый и правый края изображения обрезаются (панорамное сканирование). Широкоэкранным изображения с компакт-дисков, записанных без панорамного сканирования [PS],

воспроизводятся в "панорамном" (суженном по вертикали) формате. Компакт-диски 4:3 воспроизводятся в формате 4:3.

2. Использование панорамного формата

Выберите [4:3 LB].

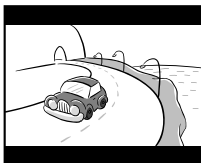

При воспроизведении с компакт-дисков широкоэкранным изображения на экране формата 4:3 над и под изображением вставляются черные полосы. Компакт-диски 4:3 воспроизводятся в формате 4:3.

1 Пока компакт-диск остановлен, нажмите кнопку SET UP, удерживая в нажатом положении кнопку SHIFT. Отобразится окно установки.

2 При помощи кнопки курсора ▲ или ▼ выберите "TV MODE".

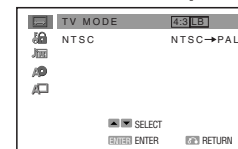

3 Нажмите кнопку ENTER, а затем выберите "TV MODE" при помощи кнопки курсора ▲ или ▼.

4 Нажмите кнопку ENTER для отображения меню выбора установки.

5 При помощи кнопки курсора ▲ или ▼ выберите "[4:3 LB]", "[4:3 PS]" или "[16:9]".

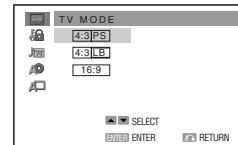

6 Нажмите кнопку ENTER для подтверждения установки.

Для выхода из окна установки в окно запуска нажмите кнопку SET UP, удерживая в нажатом положении кнопку SHIFT, или кнопку RETURN.

Примечание:

Если выбрать формат 16:9, когда подсоединен телевизор с экраном формата 4:3, то при воспроизведении с компакт-диска изображения формата 16:9 оно будет отображаться растянутым по вертикали.

CD-DV600WR

Настройка для компакт-дисков DVD



CD-DV600WR

Родительская установка

Настройка для компакт-дисков DVD

■ Уровень родительского контроля

Некоторые компакт-диски содержат коды стран и настройки уровня родительского контроля, определенные для конкретных стран. Компакт-диски с функцией родительской блокировки классифицируются в соответствии с их содержанием. Класс содержания, разрешенного при данном уровне родительского контроля, и методы управления воспроизведением могут отличаться для различных компакт-дисков DVD. Например, некоторые компакт-диски позволяют вырезать сцены насилия и заменять их сценами, более подходящими для детской аудитории. С помощью родительской блокировки Вы также можете полностью запретить воспроизведение компакт-дисков DVD.

Данная система поддерживает следующие установки уровня родительского контроля.

Уровень родительского контроля Определяет уровень родительского контроля над типами сцен, воспроизводимыми с компакт-диска.

Код Позволяет выбирать коды стран, имеющиеся на компакт-дисках.

Примечания:

- Функция родительской блокировки может использоваться только на компакт-дисках DVD, имеющих такую функцию.
- Уровень родительской блокировки зависит от страны. Если код страны установлен неправильно, ее функционирование будет нарушено.
- После отмены установки родительского контроля компакт-диски DVD будут воспроизводиться независимо от уровня родительского контроля.
- Некоторые компакт-диски DVD имеют фиксированную установку родительского контроля, которая не может быть изменена.

Коды стран:

Данная система поддерживает коды следующих стран:

Список кодов стран

USA	SWEDEN	MALAYSIA
CANADA	HOLLAND	INDONESIA
JAPAN	NORWAY	TAIWAN
GERMANY	DENMARK	PHILIPPINES
FRANCE	FINLAND	AUSTRALIA
UK	BELGIUM	RUSSIA
ITALY	HONG KONG	CHINA
SPAIN	SINGAPORE	–
SWISS	THAILAND	–

Пароли:

Для защиты от несанкционированной смены уровня родительского контроля данной системы можно использовать пароль. После установки пароля его введение будет обязательным при выполнении следующих операций.

- Смена уровня родительского контроля.
- Временная смена уровня родительского контроля во время воспроизведения.

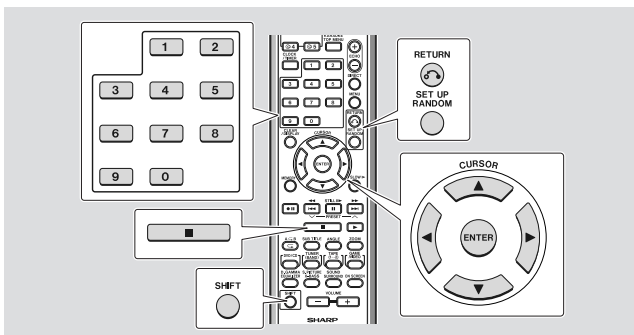

■ Первая установка уровня родительского контроля

1 Пока компакт-диск остановлен, нажмите кнопку SET UP, удерживая в нажатом положении кнопку SHIFT. Отобразится окно установки.

2 При помощи кнопки курсора ▲ или ▼ выберите “**PA** PARENTAL SETUP”.

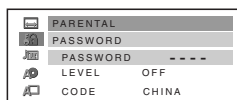

3 Нажмите кнопку ENTER для отображения окна выбора пароля.

4 Введите 4-значный пароль при помощи кнопок 0 - 9.

5 Нажмите кнопку ENTER для выбора уровня.

6 Смените уровень родительского контроля при помощи кнопки курсора ◀, ▶, ▲ или ▼. Затем нажмите кнопку ENTER.

- Уровень 1: для введения максимальных ограничений просмотра. → Уровень 8: для взрослой аудитории. (Чем меньше цифра, тем выше уровень ограничений.)
- После установки уровня родительского контроля на “OFF” (Выкл.), компакт-диски DVD будут воспроизводиться независимо от уровня родительского контроля.

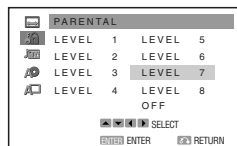

7 Выберите “CODE” с помощью кнопки курсора ▼, затем нажмите ENTER и выберите нужный код страны (см. стр. 23) при помощи кнопки курсора ◀, ▶, ▲ или ▼.

8 Нажмите кнопку ENTER для подтверждения установки. Для выхода из окна установки в окно запуска нажмите кнопку SET UP, удерживая в нажатом положении кнопку SHIFT, или кнопку RETURN.

Внимание:

Попробовав воспроизвести компакт-диск, убедитесь, что установленный уровень родительского контроля функционирует нормально. Если он не функционирует должным образом, попробуйте сменить код страны.

Примечания:

- Для любого изменения уровня родительского контроля необходимо ввести правильный пароль. Запишите и храните отдельно Ваш пароль, чтобы можно было воспользоваться этой записью в дальнейшем.
- При воспроизведении некоторых компакт-дисков DVD зритель может временно сменить уровень родительского контроля, чтобы видеть все сцены в оригинале. Для просмотра этих сцен необходимо ввести пароль при отображении соответствующего приглашения.
- Окно установки невозможно открыть во время воспроизведения компакт-диска. Сначала необходимо остановить воспроизведение.

■ Смена уровня родительского контроля

1 Пока компакт-диск остановлен, нажмите кнопку SET UP, удерживая в нажатом положении кнопку SHIFT. Отобразится окно установки.

2 При помощи кнопки курсора ▲ или ▼ выберите “**PA** PARENTAL SETUP”.

3 Нажмите кнопку ENTER для отображения окна проверки пароля.

4 Введите установленный 4-значный пароль при помощи кнопок 0 - 9.

- Если ввести неправильный пароль три раза подряд, экран принимает обычный вид.
- Если Вы забыли действующий пароль, его можно стереть четырехкратным нажатием кнопки DVD STOP ■.

5 Нажмите кнопку ENTER для выбора уровня. Смените уровень родительского контроля при помощи кнопки курсора ◀, ▶, ▲ или ▼.

6 Выберите “CODE” с помощью кнопки курсора ▼, затем нажмите ENTER и выберите нужный код страны (см. стр. 23) при помощи кнопки курсора ◀, ▶, ▲ или ▼.

7 Нажмите кнопку ENTER для подтверждения установки. Для выхода из окна установки в окно запуска нажмите кнопку SET UP, удерживая в нажатом положении кнопку SHIFT, или кнопку RETURN.



CD-DV600WR

Установка звука

Настройка для компакт-дисков DVD

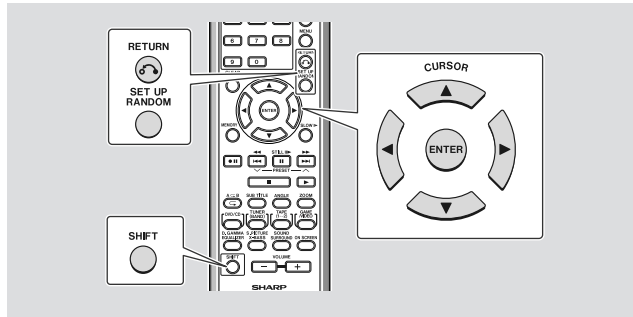

■ Установка цифрового выхода Dolby Digital

1 Пока компакт-диск остановлен, нажмите кнопку SET UP, удерживая в нажатом положении кнопку SHIFT. Отобразится окно установки.

2 При помощи кнопки курсора ▲ или ▼ выберите “AUDIO SETUP”.

3 Нажмите кнопку ENTER, а затем выберите “DIGITAL” при помощи кнопки курсора ▲ или ▼.

4 Нажмите кнопку ENTER для отображения меню выбора установок.

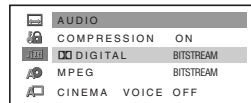

5 При помощи кнопки курсора ▲ или ▼ выберите “BITSTREAM” или “D-PCM”:

BITSTREAM: Эта установка используется для подсоединения ресивера (усилителя), оснащенного декодером Dolby Digital.

D-PCM: Эта установка используется для цифрового соединения с цифровым входом PCM устройства воспроизведения DAT или MD, а также для подсоединения ресивера (усилителя), не оснащенного декодером Dolby Digital.

6 Нажмите кнопку ENTER для подтверждения установки.

Для выхода из окна установки в окне запуска нажмите кнопку SET UP, удерживая в нажатом положении кнопку SHIFT, или кнопку RETURN.

■ Установка аудио выхода MPEG

1 Пока компакт-диск остановлен, нажмите кнопку SET UP, удерживая в нажатом положении кнопку SHIFT. Отобразится окно установки.

2 При помощи кнопки курсора ▲ или ▼ выберите “AUDIO SETUP”.

3 Нажмите кнопку ENTER, а затем выберите “MPEG” при помощи кнопки курсора ▲ или ▼.

4 Нажмите кнопку ENTER для отображения меню выбора установок.

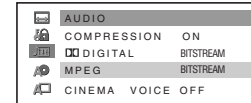

5 При помощи кнопки курсора ▲ или ▼ выберите “BITSTREAM” или “PCM”:

BITSTREAM: Эта установка используется для подсоединения ресивера (усилителя), оснащенного звуковым декодером MPEG.

PCM: Эта установка используется для цифрового соединения с цифровым входом PCM устройства воспроизведения DAT или MD, а также для подсоединения ресивера (усилителя), не оснащенного звуковым декодером MPEG.

6 Нажмите кнопку ENTER для подтверждения установки.

Для выхода из окна установки в окне запуска нажмите кнопку SET UP, удерживая в нажатом положении кнопку SHIFT, или кнопку RETURN.

25



■ Установка голосового озвучивания кинофильмов

- 1 Пока компакт-диск остановлен, нажмите кнопку SET UP, удерживая в нажатом положении кнопку SHIFT. Отобразится окно установки.
- 2 При помощи кнопки курсора ▲ или ▼ выберите **AUDIO SETUP**.
- 3 Нажмите кнопку ENTER, а затем выберите **CINEMA VOICE** при помощи кнопки курсора ▲ или ▼.
- 4 Нажмите кнопку ENTER для отображения меню выбора установок.

AUDIO	
COMPRESSION	ON
DIGITAL	BITSTREAM
MPEG	BITSTREAM
CINEMA VOICE	OFF
- 5 При помощи кнопки курсора ▲ или ▼ выберите **ON** (ВКЛ.) или **OFF** (ВЫКЛ.).
Примечание:
Иногда фоновая музыка мешает восприятию голосов артистов. В этом случае следует выбрать ON, чтобы отчетливо слышать их голоса.
- 6 Нажмите кнопку ENTER для подтверждения установки. Для выхода из окна установки в окно запуска нажмите кнопку SET UP, удерживая в нажатом положении кнопку SHIFT, или кнопку RETURN.

■ Установка сжатия

- 1 Пока компакт-диск остановлен, нажмите кнопку SET UP, удерживая в нажатом положении кнопку SHIFT. Отобразится окно установки.
- 2 При помощи кнопки курсора ▲ или ▼ выберите **AUDIO SETUP**.
- 3 Нажмите кнопку ENTER, а затем выберите **COMPRESSION** при помощи кнопки курсора ▲ или ▼.
- 4 Нажмите кнопку ENTER для отображения меню выбора установок.

AUDIO	
COMPRESSION	ON
DIGITAL	BITSTREAM
MPEG	BITSTREAM
CINEMA VOICE	OFF

- 5 При помощи кнопки курсора ▲ или ▼ выберите **ON** (ВКЛ.) или **OFF** (ВЫКЛ.).

- 6 Нажмите кнопку ENTER для подтверждения установки. Для выхода из окна установки в окно запуска нажмите кнопку SET UP, удерживая в нажатом положении кнопку SHIFT, или кнопку RETURN.

Примечание:
Если выбрано ON, невозможно включить функцию виртуального окружающего звучания.

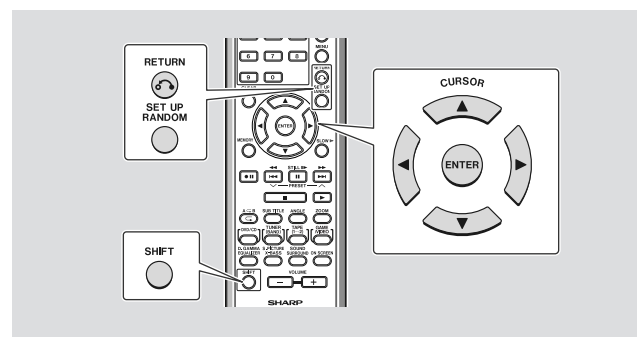

Установка языка компакт-диска

Эта установка используется для выбора языков субтитров, озвучивания и меню компакт-диска.

- Если выбранный язык не записан на компакт-диске, который Вы воспроизводите, то он не будет звучать и воспроизводиться на экране.
- На некоторых компакт-дисках функция смены языка субтитров, озвучивания и меню диска через окно установки отключена изготовителем компакт-диска. При воспроизведении таких компакт-дисков попробуйте воспользоваться функциональным контролем (стр. 33).

Установите языки для SUB TITLE (СУБТИТРЫ), AUDIO (ОЗВУЧИВАНИЕ) и MENU (МЕНЮ), выбрав из 8 доступных языков. Пример: Выбор **FRENCH**

- 1 Пока компакт-диск остановлен, нажмите кнопку SET UP, удерживая в нажатом положении кнопку SHIFT. Отобразится окно установки.



CD-DV600WR

Установка языка компакт-диска (продолжение)

Настройка для компакт-дисков DVD

2 При помощи кнопки курсора **▲** или **▼** выберите “**DISC LANGUAGE**”:

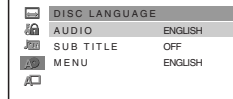

3 Нажмите кнопку **ENTER**, а затем выберите “**SUB TITLE**”, “**AUDIO**” или “**MENU**” при помощи кнопки курсора **▲** или **▼**. Вы можете индивидуально установить для “**SUB TITLE**”, “**AUDIO**” и “**MENU**” разные языки.

4 Выбрав нужный элемент, нажмите кнопку **ENTER**.

5 Выберите нужный язык при помощи кнопки курсора **▲**, **▼**, **◀** или **▶**.

Чтобы выбрать язык, отсутствующий в меню OSD, перейдите к нижеуказанному пункту 1 под заголовком “Выбор другого языка”.

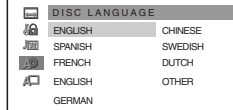

6 Нажмите кнопку **ENTER** для подтверждения установки.

7 Повторив операции 3 - 6, последовательно выберите языки для остальных элементов компакт-диска.

Для выхода из окна установки в окно запуска нажмите кнопку **SET UP**, удерживая в нажатом положении кнопку **SHIFT**, или кнопку **RETURN**.

Примечание:

Чтобы задействовать изменение установки языка, необходимо повторное считывание информации с компакт-диска. Для этого нужно извлечь компакт-диск (или загрузить другой компакт-диск).

Выбор другого языка

Пример: Выбор “**AF**” (африкаанс)

1 В вышеуказанном пункте 5 выберите “**OTHER**” (ДРУГОЙ) при помощи кнопки курсора **▲**, **▼**, **◀** или **▶**, а затем нажмите кнопку **ENTER**, чтобы открыть двухбуквенное поле ввода “**OTHER**”.

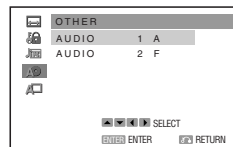

2 При помощи кнопки курсора **◀** или **▶** выберите “**A**” в качестве первой буквы, затем переместите курсор на вторую позицию при помощи кнопки **▲** или **▼** и выберите букву “**F**” при помощи кнопки курсора **◀** или **▶**.

3 Нажмите кнопку **ENTER** для подтверждения установки. Для выхода из окна установки в окно запуска нажмите кнопку **SET UP**, удерживая в нажатом положении кнопку **SHIFT**, или кнопку **RETURN**.

Примечания:

- Окно установки невозможно открыть во время воспроизведения компакт-диска. Сначала необходимо остановить воспроизведение.
- Если в качестве первой буква выбрана “**A**”, то можно будет выбрать только коды, начинающиеся с “**A**”. Коды, начинающиеся с буквы “**A**”, перечислены в “Списке кодов языков для компакт-дисков” (см. стр. 28).

■ Установка языка экранного дисплея (OSD)

1 Пока компакт-диск остановлен, нажмите кнопку **SET UP**, удерживая в нажатом положении кнопку **SHIFT**. Отобразится окно установки.

2 При помощи кнопки курсора **▲** или **▼** выберите “**OSD LANGUAGE**”:

3 Нажмите кнопку **ENTER**, а затем выберите нужный язык при помощи кнопки курсора **▲** или **▼**.

4 Нажмите кнопку **ENTER** для переключения OSD на выбранный язык.

Можно выбирать только из языков, перечисленных ниже.

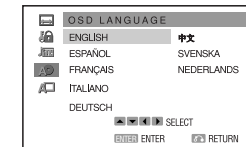

ENGLISH	中文	ESPAÑOL	SVENSKA
NEDERLANDS	ITALIANO	DEUTSCH	FRANÇAIS



Список кодов языков для компакт-дисков

Код	Язык	Код	Язык
AA	Афар	FY	Фризский
AB	Абхазский	GA	Ирландский
AF	Африкаанс	GD	Шотландский газельский
AM	Амхарский	GL	Галисийский
AR	Арабский	GN	Гуарани
AS	Ассамский	GU	Гуджаратский
AY	Аймара	HA	Хауса
AZ	Азербайджанский	HI	Хинди
BA	Башкирский	HR	Хорватский
BE	Белорусский	HU	Венгерский
BG	Болгарский	HY	Армянский
BH	Бихари	IA	Интерлингва
BI	Бисламский	IE	Интерлингве
BN	Бенгальский;	IK	Инуиак
	Бангла	IN	Индонезийский
BO	Тибетский	IS	Исландский
BR	Бретонский	IT	Итальянский
CA	Каталанский	IW	Иврит
CO	Корсиканский	JA	Японский
CS	Чешский	JI	Идиш
CY	Валлийский	JW	Яванский
DA	Датский	KA	Грузинский
DE	Немецкий	KK	Казахский
DZ	Бхотия	KL	Гренландский
EL	Греческий	KM	Камбоджийский
EN	Английский	KN	Каннада
EO	Эсперанто	KO	Корейский
ES	Испанский	KS	Кашмирский
ET	Эстонский	KU	Курдский
EU	Баскский	KY	Киргизский
FA	Персидский	LA	Латинский
FI	Финский	LN	Лингала
FJ	Фиджи (вити)	LO	Лаосский
FO	Фарейский	LT	Литовский
FR	Французский	LV	Латышский

Код	Язык	Код	Язык
MG	Малагасийский	SN	Шона
MI	Маори	SO	Сомали
MK	Македонский	SQ	Албанский
ML	Малайский	SR	Сербский
MN	Монгольский	SS	Сисуат
MO	Молдавский	ST	Сесото
MR	Маратхи	SU	Сунданский
MS	Малайский	SV	Шведский
MT	Мальтийский	SW	Суахили
MY	Бирманский	TA	Тамильский
NA	Науруанский	TE	Телугу
NE	Непали	TG	Таджикский
NL	Голландский	TH	Тайский
NO	Норвежский	TI	Тигриния
OC	Окситанский	TK	Туркменский
OM	(Афан) оромо	TL	Тагальский
OR	Ория	TN	Сетсванский
PA	Панджаби	TO	Тонга
PL	Польский	TR	Турецкий
PS	Пашто, пушто	TS	Тсонго
PT	Португальский	TT	Татарский
QU	Кечуа	TW	Тви
RM	Ретороманский	UK	Украинский
RN	Кирунди	UR	Урду
RO	Румынский	UZ	Узбекский
RU	Русский	VI	Вьетнамский
RW	Кинаруанда	VO	Волапюк
SA	Санскрит	WO	Волоф
SD	Синдхи	XH	Кхоса
SG	Санго	YO	Йоруба
SH	Сербскохорватский	ZH	Китайский
SI	Сингальский	ZU	Зулуцкий
SK	Словацкий		
SL	Словенский		
SM	Самоанский		



CD-DV600WR

Переключение режима дисплея

■ Переключение режима дисплея

Для дисплея можно выбрать режим "auto" (авто), "on" (вкл.) или "off" (выкл.). Далее показано, что отображается на дисплее, если выбран режим "auto" или "on".

Нажмите кнопку ON SCREEN на пульте дистанционного управления.

При каждом нажатии кнопки ON SCREEN режимы дисплея переключаются следующим образом:

→ on → off → auto

auto ... Индикаторы отображаются на дисплее около трех секунд, а затем исчезают.

on Индикаторы остаются на дисплее постоянно.

off Индикаторы не отображаются на дисплее.

Примечание:

Для некоторых компакт-дисков могут не отображаться номера глав и истекшее время воспроизведения.

Компакт-диск DVD



Номер заголовка/номер главы/
истекшее время воспроизведения

Индикатор операции

Компакт-диск CD



Номер дорожки/истекшее время
воспроизведения

Индикатор операции

■ Индикаторы режимов операций с компакт-дисками DVD

Ниже показаны примеры индикаторов, которые могут отображаться на дисплее при воспроизведении компакт-дисков DVD.

Попытка воспроизведения без компакт-диска



Pause (Пауза)



Отображается, когда дисплей в режиме "on".

Попытка воспроизведения несовместимого компакт-диска



Slow (Замедленное)

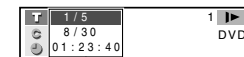

Отображается, когда дисплей в режиме "on".

Loading (Загрузка - с компакт-диска считываются данные)

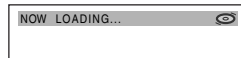

Fast Forward (Ускоренное воспроизведение вперед)

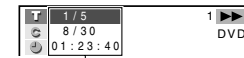

Отображается, когда дисплей в режиме "on".

Stop (Стоп)



Fast Reverse (Ускоренное воспроизведение назад)

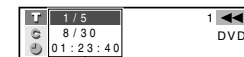

Отображается, когда дисплей в режиме "on".

Play (Воспроизведение)



Отображается, когда дисплей в режиме "on".

Когда может использоваться функция возобновления

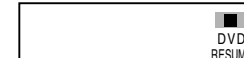



Воспроизведение компакт-дисков DVD

CD-DV600WR

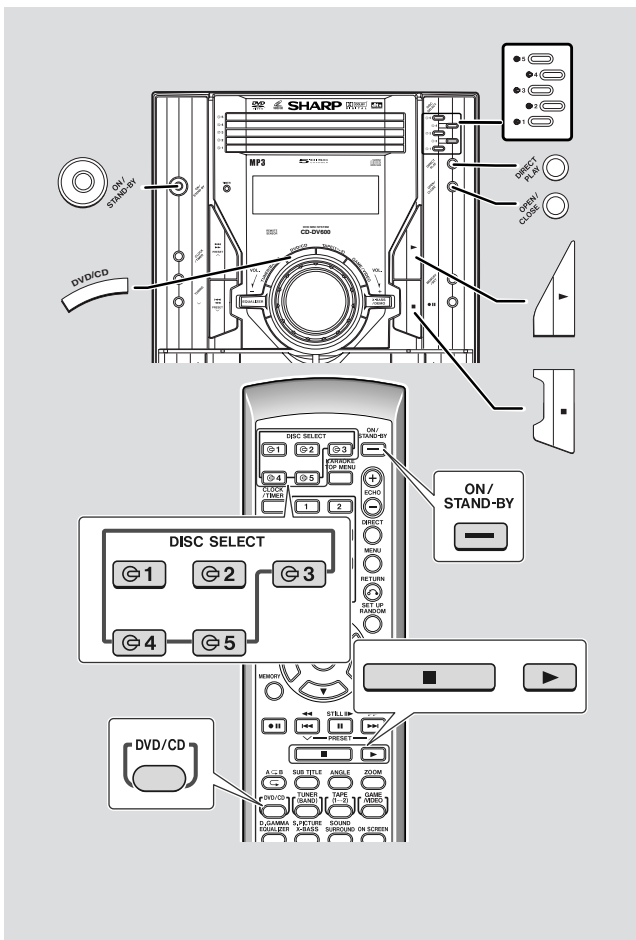

■ Воспроизведение компакт-диска

- 1 Нажмите кнопку ON/STAND-BY для включения питания.
 - 2 Нажмите кнопку DVD/CD для отображения окна запуска.
-
- 3 Загрузите компакт-диски, которые будут воспроизводиться.
О загрузке компакт-дисков см. на странице 19.
 - 4 Нажмите кнопку ► для пуска воспроизведения.

Примечания:

- Если используемый компакт-диск поддерживает функцию автозапуска, его воспроизведение начинается автоматически (даже без нажатия кнопки ►) сразу же после закрытия лотка с компакт-диск.
- Если загруженный компакт-диск поврежден, вставлен верхней стороной вниз или имеет номер зоны, который не поддерживается данным аппаратом, на дисплее отображается индикатор "WRONG DISC TYPE" (ДИСК НЕПОДХОДЯЩЕГО ТИПА). В случае отображения указанного индикатора необходимо перевернуть или заменить компакт-диск.
- Если установлен слишком высокий уровень громкости, то при воспроизведении компакт-дисков некоторых типов предохранительное устройство автоматически переключает аппарат в режим ожидания. В этом случае необходимо уменьшить уровень громкости, а затем снова запустить воспроизведение.
- В режиме ожидания при нажатии кнопки DVD/CD или кнопки ► для непосредственного воспроизведения (если последним использовался проигрыватель компакт-дисков) происходит автоматическое включение питания аппарата, и начинается воспроизведение компакт-диска.

Воспроизведение нужного компакт-диска:

Выберите нужный компакт-диск нажатием кнопки 1 - 5, а затем нажмите кнопку DIRECT PLAY.

Для остановки воспроизведения компакт-диска:

Нажмите кнопку ■.

Воспроизведение компакт-дисков DVD

30



Другие функции воспроизведения компакт-дисков

В этом разделе описаны функции пропуска, возобновления, замедленного воспроизведения и другие функции воспроизведения.

■ Пропуск главы

Нажмите кнопку **⏮ PRESET ∨** или **⏭ PRESET ∧** во время воспроизведения компакт-диска.

- Кнопка **⏭ PRESET ∧** служит для перехода к следующей главе.
- Кнопка **⏮ PRESET ∨** служит для перехода к началу текущей главы. Для перехода к началу предыдущей главы необходимо нажать кнопку **⏮ PRESET ∨** еще раз.
- Для выполнения этих операций с пульта дистанционного управления нажимайте кнопку **⏮/⏭** или **⏭/⏮**.

Примечания:

- Для некоторых компакт-дисков информация о главах не выводится на экран.
- Данная функция не может использоваться для некоторых компакт-дисков.

■ Возобновление воспроизведения после остановки

1 Нажмите кнопку **■** в момент, на котором Вы хотите остановить воспроизведение компакт-диска.

Система запоминает место остановки.

2 Для возобновления воспроизведения нажмите кнопку **▶**.

- Воспроизведение возобновляется с момента, расположенного чуть раньше момента остановки.

Функция возобновления воспроизведения не срабатывает в следующих случаях:

- Если нажать кнопку **■** дважды.
- Если нажать кнопку **■** во время автоматического воспроизведения.
- Если извлечь компакт-диск и загрузить новый.

Примечания:

- Если после нажатия кнопки **■** для остановки воспроизведения снова нажать кнопку **■** и кнопку **▶**, воспроизведение возобновится с начала компакт-диска.
- Эта операция недоступна для компакт-дисков некоторых типов.
- Возобновление воспроизведения невозможно во время отображения меню.

■ Замедленное воспроизведение

1 Нажмите кнопку **SLOW ▶** во время воспроизведения компакт-диска.

Имеется три скорости. При каждом нажатии кнопки скорость замедленного воспроизведения изменяется в следующем порядке:

→ 1 (примерно × 1/2) → 2 (примерно × 1/8) → 3 (примерно × 1/16)

2 Для возврата к нормальному воспроизведению нажмите кнопку **▶**.

Примечания:

- Для некоторых компакт-дисков функция замедленного воспроизведения недоступна.
- Функция замедленного воспроизведения отключена для аудио компакт-дисков.

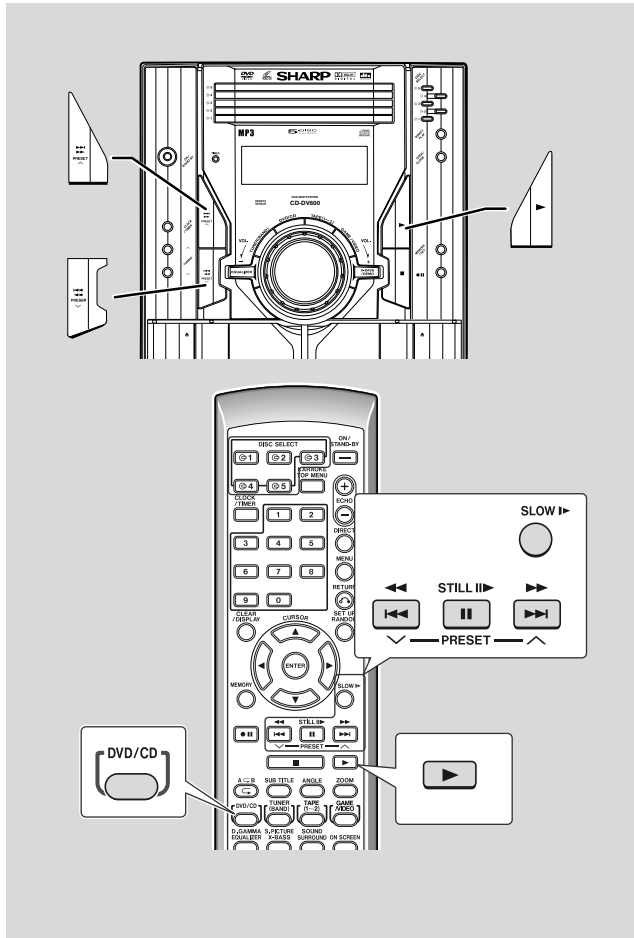

■ Стоп-кадр (пауза) и просмотр по кадрам

- 1 Нажмите кнопку STILL II ► во время воспроизведения компакт-диска.
 - Изображение на экране замирает.
 - В режиме стоп-кадра каждое нажатие на кнопку STILL II ► переводит на следующий кадр.
- 2 Нажмите кнопку ► для отмены режима стоп-кадра и возврата к нормальному воспроизведению.

Примечания:

- Данные функции не могут использоваться для некоторых компакт-дисков.
- Воспроизведение "по кадрам" невозможно для аудио компакт-дисков.
- Эта операция приводит к приостановке воспроизведения аудио компакт-диска (пауза).

■ Ускоренное воспроизведение вперед/назад

- 1 Нажмите и удерживайте более 1,5 секунд кнопку I◀◀◀◀ PRESET ∨ или ►►►► PRESET ^ во время воспроизведения компакт-диска.
 - Начинается воспроизведение (сканирование) компакт-диска на двукратной скорости (1).
 - Имеется три скорости. При каждом нажатии кнопки I◀◀◀◀ PRESET ∨ или ►►►► PRESET ^ скорость ускоренного воспроизведения изменяется в порядке, показанном справа:
 - Для выполнения этих операций с пульта дистанционного управления нажимайте кнопку I◀◀◀◀ или ►►►►.
- 2 Для возврата к нормальному воспроизведению нажмите кнопку ►.

Примечания:

- Функция ускоренного воспроизведения не работает на некоторых компакт-дисках.
- При ускоренном воспроизведении видео компакт-дисков DVD не будут воспроизводиться субтитры и звук. (Звук может воспроизводиться только при ускоренном воспроизведении вперед на скорости 1.)
- На видео компакт-дисках DVD поиск может осуществляться только в пределах одного заголовка. Воспроизведение начинается с начала заголовка.



Использование функционального контроля

■ Об окне функционального контроля

С помощью функционального контроля Вы можете с одного взгляда проверить и сменить текущие установки следующих функций: субтитры, ракурс, озвучивание, цифровая гамма и цифровое улучшение изображения.

Функциональный контроль также позволяет использовать три функции непосредственного перехода (на заголовок, главу или время).

● Для отображения нижеуказанного окна необходимо во время воспроизведения компакт-диска нажать кнопку SET UP, удерживая в нажатом положении кнопку SHIFT.

● Используйте кнопку курсора ▲ или ▼ выбора элемента.

Примечание:

Для выхода из режима установки нажмите кнопку RETURN. При этом возвращается окно, которое отображалось перед окном установки.

1. Прямой переход на заголовок
2. Прямой переход на главу
3. Прямой переход на время
4. Субтитры
5. Ракурс
6. Звук
7. Виртуальное окружающее звучание 3-D
8. Цифровая гамма
9. Цифровое улучшение изображения

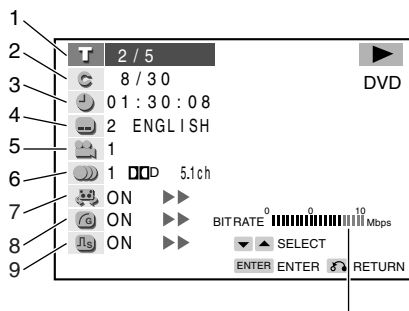

BITRATE показывает скорость передачи данных на аппарат в мегабитах в секунду. Однако, качество изображения не всегда пропорционально скорости передачи данных.

1. **Прямой переход на заголовок (стр. 34)**
 - Отображается заголовок, который воспроизводится в данный момент.
 - Служит для прямого перехода на нужный заголовок.
2. **Прямой переход на главу (стр. 34)**
 - Отображается глава, которая воспроизводится в данный момент.
 - Служит для прямого перехода на нужную главу.
3. **Прямой переход на время (стр. 35)**
 - Отображается истекшее время воспроизведения компакт-диска.
 - Служит для прямого перехода на момент времени, с которого Вы хотите начать воспроизведение.
4. **Установка языка субтитров (стр. 35)**
 - Отображается номер субтитров и язык, которые выбраны в данный момент. (При воспроизведении компакт-диска без субтитров отображается "xx")
 - Служит для выбора нужного языка субтитров.
5. **Установка ракурса (стр. 35)**
 - Отображается текущий ракурс. (При воспроизведении компакт-диска без разных ракурсов отображается "xx!")
 - Служит для выбора нужного ракурса.
6. **Установка режима звуковоспроизведения (стр. 36)**
 - Отображается режим звуковоспроизведения, выбранный в данный момент.
 - Служит для выбора нужного режима звуковоспроизведения.
7. **Виртуальное окружающее звучание 3-D (стр. 36)**
 - Эта функция доступна только для компакт-дисков DVD, записанных в формате Dolby Disc.
 - Служит для включения/отключения установки и смены уровня.
8. **Установка цифровой гаммы (стр. 37)**
 - Служит для повышения четкости изображения посредством осветления темных и тусклых его элементов.
 - Служит для включения/отключения установки или смены уровня.
9. **Установка цифрового улучшения изображения (стр. 38)**
 - Эта функция служит для повышения четкости отображения тонких деталей и контуров изображения за счет снижения уровня видеозума.
 - Служит для включения/отключения установки или смены уровня.

Примечание:

Для выхода из режима функционального контроля в предыдущее окно установки необходимо нажать кнопку RETURN или SET UP, удерживая в нажатом положении кнопку SHIFT.

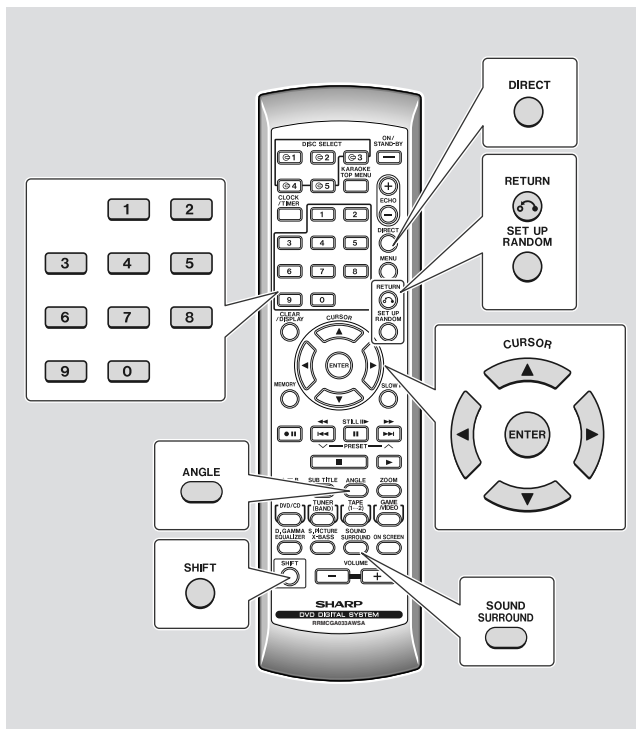

■ Прямой переход на заголовок

Пример: Выбор заголовка 5

- 1 Выберите нажатием кнопки DIRECT.

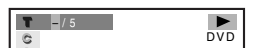

- 2 Выберите номер заголовка, на который хотите перейти, при помощи кнопок 0 - 9.

- Номер заголовка можно также выбрать нажатием кнопки курсора или .

- 3 Нажмите кнопку ENTER.

Воспроизведение переключается на начало выбранного заголовка.

Примечания:

- Номер заголовка, который можно ввести, зависит от числа заголовков, записанных на воспроизводимом компакт-диске.
- Непосредственный переход на заголовок не функционирует на компакт-дисках, на которых заголовки не записаны.

■ Прямой переход на главу

Пример: Выбор главы 10

- 1 Выберите двукратным нажатием кнопки DIRECT.

- 2 Выберите номер главы, на которую хотите перейти, при помощи кнопок 0 - 9.

- Номер главы можно также выбрать нажатием кнопки курсора или .

- 3 Нажмите кнопку ENTER.

Воспроизведение переключается на начало выбранной главы.

Примечание:

Номер главы, который можно ввести, зависит от числа глав, записанных на воспроизводимом компакт-диске.



CD-DV600WR

Использование функционального контроля (продолжение)

Дополнительные функции DVD

■ Прямой переход на время

- 1 Выберите трехкратным нажатием кнопки DIRECT.
- 2 Выберите время, на которое хотите перейти, при помощи кнопок 0 - 9.
 - Время можно также ввести нажатием кнопки курсора или . При этом позиция для ввода времени выбирается кнопкой курсора или .
- 3 Нажмите кнопку ENTER.

Воспроизведения переключается на указанный момент времени.

Примечания:

- Время, которое можно ввести, зависит от времени, записанного на компакт-диске.
- Непосредственный переход на время не функционирует на компакт-дисках, на которых не записано время.

■ Установка языка субтитров

Пример: Выбор “3 SPANISH” (ИСПАНСКИЙ)

- 1 Во время воспроизведения нажмите кнопку SET UP, удерживая в нажатом положении кнопку SHIFT.

Отобразится окно функционального контроля.
- 2 Выберите с помощью кнопки курсора или , а затем нажмите кнопку ENTER.
- 3 При помощи кнопки курсора или выберите нужный язык субтитров.

Вы можете также переключаться между “ON” (ВКЛ.) и “OFF” (ВЫКЛ.) нажатием на кнопку курсора или .
- 4 Нажмите кнопку ENTER для подтверждения установки.

Для выхода из окна функционального контроля нажмите кнопку SET UP, удерживая в нажатом положении кнопку SHIFT, или кнопку RETURN.

Примечания:

- Для выполнения операции, описанной в пункте 3, можно также воспользоваться кнопкой SUB TITLE на пульте дистанционного управления. (Не нужно выполнять операции 1 и 2.)
- Эта функция доступна только для компакт-дисков, на которых записано несколько вариантов субтитров.
- Некоторые компакт-диски DVD имеют маркировку “Forced Display”, которая предупреждает о невозможности убрать субтитры с экрана. При воспроизведении таких компакт-дисков субтитры будут отображаться, даже если выбрано “ OFF”. Это не является признаком неисправности Вашего аппарата.
- Если на компакт-диске не записаны субтитры, отображается индикатор “ xx”.

■ Установка ракурса

При воспроизведении видеодисков DVD, содержащих сцены, снятые с разных ракурсов, Вы можете выбирать ракурс.

- 1 Во время воспроизведения нажмите кнопку SET UP, удерживая в нажатом положении кнопку SHIFT.

Отобразится окно функционального контроля.
- 2 Выберите с помощью кнопки курсора или , а затем нажмите кнопку ENTER.
- 3 При помощи кнопки курсора или выберите нужный ракурс.

Число записанных ракурсов зависит от конкретного компакт-диска.
- 4 Нажмите кнопку ENTER для подтверждения установки.

Для выхода из окна функционального контроля нажмите кнопку SET UP, удерживая в нажатом положении кнопку SHIFT, или кнопку RETURN.

Примечания:

- Для выполнения операции, описанной в пункте 3, можно также воспользоваться кнопкой ANGLE на пульте дистанционного управления. (Не нужно выполнять операции 1 и 2.)
- Эта функция доступна только для компакт-дисков, на которых записаны сцены, снятые с нескольких ракурсов.





■ Установка звука



Существует несколько методов записи звука на видео компакт-диски DVD, в т.ч. многоканальная запись (используется для дублирования фильмов на различных языках), DTS, аудио MPEG и линейная PCM. Ваша система имеет несколько различных режимов воспроизведения звука, из которых можно выбрать режим, подходящий для конкретного компакт-диска.

- 1 Во время воспроизведения нажмите кнопку SET UP, удерживая в нажатом положении кнопку SHIFT.**

Отобразится окно функционального контроля.

- 2 Выберите  с помощью кнопки курсора  или , а затем нажмите кнопку ENTER.**



- 3 При помощи кнопки курсора  или  выберите нужный формат звуковоспроизведения.**



- 4 Нажмите кнопку ENTER для подтверждения установки.**

Для выхода из окна функционального контроля нажмите кнопку SET UP, удерживая в нажатом положении кнопку SHIFT, или кнопку RETURN.

Примечания:

- Эта функция доступна только для компакт-дисков, содержащих несколько форматов звукозаписи.
- Компакт-диски некоторых типов позволяют изменять формат звуковоспроизведения через меню компакт-диска (см. стр. 41).
- Для выполнения операции, описанной в пункте 3, можно также воспользоваться пультом дистанционного управления. Нажмите кнопку SOUND SURROUND, удерживая в нажатом положении кнопку SHIFT. (Пункты 1 и 2 можно пропустить.)

■ Установка виртуального окружающего звучания 3-D

- Прослушивая компакт-диски DVD, записанные в формате Dolby Digital Sound, Вы можете наслаждаться окружающим звучанием 3-D.
- Окружающее звучание 3-D можно получить и через 3 громкоговорителя.

- 1 Во время воспроизведения нажмите кнопку SET UP, удерживая в нажатом положении кнопку SHIFT.**

Отобразится окно функционального контроля.

- 2 Выберите  с помощью кнопки курсора  или , а затем нажмите кнопку ENTER.**



- 3 При помощи кнопки курсора  или  выберите "ON" (ВКЛ.) или "OFF" (ВЫКЛ.).**

- 4 Если выбрано "ON"; можно сменить установку уровня при помощи кнопки  или .**



- 5 Нажмите кнопку ENTER для подтверждения установки.**

Для выхода из окна функционального контроля нажмите кнопку SET UP, удерживая в нажатом положении кнопку SHIFT, или кнопку RETURN.

Примечания:

- Виртуальное окружающее звучание 3-D недоступно, если сжатие (Compression) включено [ON]. (См. стр. 26)
- Виртуальное окружающее звучание 3-D будет доступно при использовании головных телефонов.
- При включении виртуального окружающего звучания 3-D режим эквалайзера переключается на FLAT (ПЛОСКАЯ ХАРАКТЕРИСТИКА).
- Для выполнения операции, описанной в пункте 3, можно также воспользоваться кнопкой SURROUND на пульте дистанционного управления. (Не нужно выполнять операции 1 и 2.)



CD-DV600WR

Использование функционального контроля (продолжение)

Дополнительные функции DVD

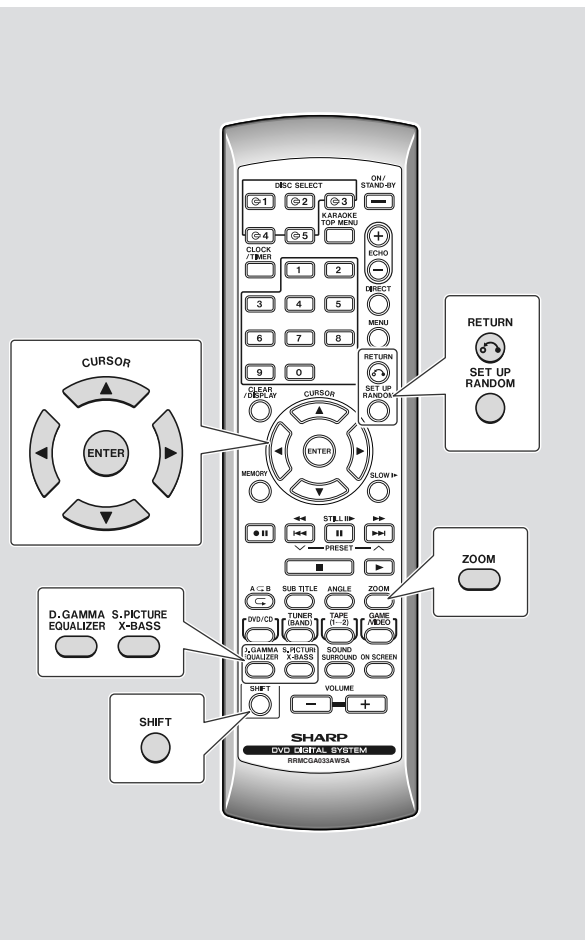

■ Установка цифровой гаммы

Цифровая гамма - это функция цифрового повышения качества изображения, которая увеличивает его яркость за счет осветления темных и тусклых элементов изображения без изменения яркости светлых элементов. Благодаря этому изображение становится более отчетливым.

Изменение установки между "ON" (ВКЛ.) и "OFF" (ВЫКЛ.) и регулировка уровня цифровой гаммы осуществляется в следующем порядке.

1 Во время воспроизведения нажмите кнопку **SET UP**, удерживая в нажатом положении кнопку **SHIFT**.

Отобразится окно функционального контроля.

2 Выберите **ON** с помощью кнопки курсора **▲** или **▼**, а затем нажмите кнопку **ENTER**.



3 При помощи кнопки курсора **▲** или **▼** выберите "ON" (ВКЛ.) или "OFF" (ВЫКЛ.).

4 Если выбрано "ON", можно отрегулировать уровень при помощи кнопки **◀** или **▶**.



5 Нажмите кнопку **ENTER** для подтверждения установки.

Для выхода из окна функционального контроля нажмите кнопку **SET UP**, удерживая в нажатом положении кнопку **SHIFT**, или кнопку **RETURN**.

Примечание:

Для выполнения операции, описанной в пункте 3, можно также воспользоваться пультом дистанционного управления. Нажмите кнопку **D.GAMMA**, удерживая в нажатом положении кнопку **SHIFT**. (Не нужно выполнять операции 1 и 2.)



■ Установка цифрового улучшения изображения

Цифровое улучшение изображения - это функция цифрового повышения качества изображения, которая увеличивает его отчетливость, повышая резкость тонких деталей и контуров изображения, и снижает уровень видеозумов.

Изменение установки между "ON" (ВКЛ.) и "OFF" (ВЫКЛ.) и регулировка уровня цифрового улучшения изображения осуществляется в следующем порядке.

1 Во время воспроизведения нажмите кнопку SET UP, удерживая в нажатом положении кнопку SHIFT.
Отобразится окно функционального контроля.

2 Выберите с помощью кнопки курсора \blacktriangle или \blacktriangledown , а затем нажмите кнопку ENTER.

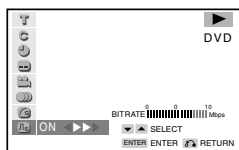

3 При помощи кнопки курсора \blacktriangle или \blacktriangledown выберите "ON" (ВКЛ.) или "OFF" (ВЫКЛ.).

4 Если выбрано "ON", можно отрегулировать уровень при помощи кнопки \blacktriangleleft или \blacktriangleright .

- Для повышения детализации очень сложных изображений устанавливайте уровень $\blacktriangleright\blacktriangleright$.
- Для смягчения контуров изображения устанавливайте уровень \blacktriangleleft .
- Установка уровня $\blacktriangleright\blacktriangleright$ повышает качество изображения при воспроизведении компакт-дисков DVD.

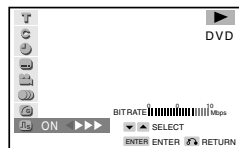

5 Нажмите кнопку ENTER для подтверждения установки.

Для выхода из окна функционального контроля нажмите кнопку SET UP, удерживая в нажатом положении кнопку SHIFT, или кнопку RETURN.

Примечание:

Для выполнения операции, описанной в пункте 3, можно также воспользоваться пультом дистанционного управления. Нажмите кнопку S. PICTURE, удерживая в нажатом положении кнопку SHIFT.

(Не нужно выполнять операции 1 и 2.)

■ Увеличение изображения

Нажмите кнопку ZOOM во время воспроизведения компакт-диска.

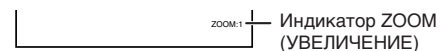

- При каждом нажатии кнопки ZOOM увеличение изменяется следующим образом: ZOOM: 1 (1,2-кратное) → ZOOM: 2 (1,5-кратное) → ZOOM: 3 (2,0-кратное) → Выкл. Вышеуказанные коэффициенты увеличения являются приблизительными.
- При помощи кнопок курсора \blacktriangle , \blacktriangledown , \blacktriangleleft и \blacktriangleright можно смещать увеличенное изображение, чтобы вывести на экран интересующий Вас участок.

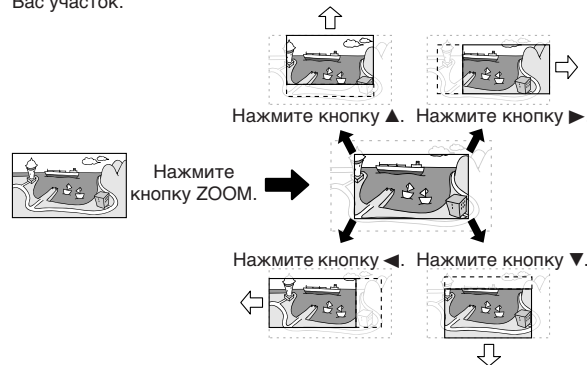

Примечания:

- Увеличение может исказить изображения.
- Если нажать кнопку \blacksquare или SET UP, удерживая в нажатом положении кнопку SHIFT, увеличение отменяется, и изображение возвращается к нормальному размеру.
- Установка увеличения автоматически отменяется при отображении на экране окна компакт-диска DVD, позволяющего выбирать сцены при помощи кнопки курсора \blacktriangle , \blacktriangledown , \blacktriangleleft или \blacktriangleright .
- Субтитры не увеличиваются.
- Изменение цвета индикатора ZOOM с белого на красный сигнализирует о том, что Вы пытаетесь осуществить невозможное смещение изображения. Например, индикатор ZOOM становится красным при нажатии кнопки курсора \blacktriangleleft , если изображение на экране уже смещено до левого края.



CD-DV600WR

Повторное воспроизведение

Дополнительные функции DVD

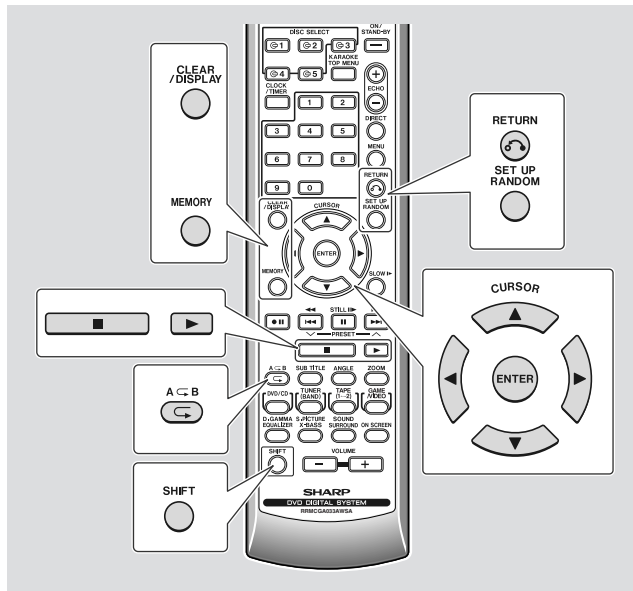

Повтор главы

Пример: Повторное воспроизведение главы, просматриваемой в данный момент

1 Воспроизводите главу, которую хотите повторить.

2 Нажмите кнопку для повторного воспроизведения главы.

Для отмены повторного воспроизведения нажмите указанную кнопку дважды. При этом с дисплея исчезает индикатор "".

Примечание:

Данная функция не может использоваться для некоторых компакт-дисков.

Повтор заголовка

Пример: Повторное воспроизведение заголовка, просматриваемого в данный момент

1 Воспроизводите заголовок, который хотите повторить.

2 Нажмите кнопку для повторного воспроизведения заголовка.

Для отмены повторного воспроизведения нажмите кнопку еще раз. При этом с дисплея исчезает индикатор "".

Примечание:

Данная функция не может использоваться для некоторых компакт-дисков.

Повтор A-B

1 Нажмите кнопку , удерживая в нажатом положении кнопку SHIFT, в момент начала воспроизведения нужной сцены.

- На дисплее отобразится индикатор "".
- Так задается начальная точка (A).

2 Снова нажмите кнопку , удерживая в нажатом положении кнопку SHIFT, в момент окончания воспроизведения нужной сцены.

- Начнется повторное воспроизведение фрагмента A-B от начальной точки (A) до конечной точки (B).
- Для отмены повторного воспроизведения A-B снова нажмите кнопку , удерживая в нажатом положении кнопку SHIFT. При этом с дисплея исчезает индикатор "".

Примечания:

- Функция повтора A-B не может использоваться вместе с функцией нескольких ракурсов (см. стр. 35).
- Данная функция не может использоваться для некоторых компакт-дисков.



Запрограммированное воспроизведение

CD-DV600WR

■ Программирование воспроизведения глав

При помощи этой функции Вы можете задать порядок воспроизведения до 24 избранных глав. (Нельзя запрограммировать заголовки.)

- Пока компакт-диск остановлен, нажмите кнопку MEMORY для отображения окна программирования.**

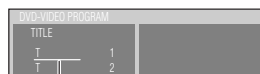

Курсор

- Выберите нужный заголовок с помощью кнопки курсора ▲ или ▼, а затем нажмите кнопку ENTER.**

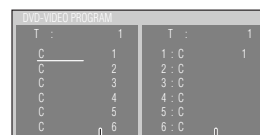

Поле выбора

Поле подтверждения

- Выберите нужную главу с помощью кнопки курсора ▲ или ▼, а затем нажмите кнопку ENTER.**

- Выбранная глава отобразится в поле подтверждения.
- Повторите операции 2 - 3 для каждой главы.
- Для удаления ненужной главы из запрограммированной последовательности выберите ее номер в поле подтверждения при помощи кнопки курсора ►, ▲, или ▼, а затем нажмите кнопку CLEAR. Вернитесь в поле выбора, нажав кнопку ◀.

- Нажмите кнопку ► для пуска воспроизведения.**

Добавление глав в программу:

Выполнив операции 1 - 3, можно добавить в исходную программу новую главу после главы под последним номером.

Удаление программы:

1. В режиме остановки нажмите кнопку MEMORY.
2. Для полного удаления программы нажмите и удерживайте кнопку CLEAR более 3 секунд, находясь в поле подтверждения.

Примечания:

- Для выбора заголовка и главы можно использовать кнопки прямого поиска [1] - [0].
- Программирование невозможно для компакт-дисков без зарегистрированных заголовков или глав.
- Для продолжения попеременного программирования других глав воспользуйтесь кнопками прямого поиска для выбора и нажмите кнопку ENTER.
- Программирование невозможно во время воспроизведения и в режиме паузы.
- Для отключения программы нажмите кнопку MEMORY.
- Для повторного воспроизведения прежней программы нажмите кнопку MEMORY, а затем кнопку PLAY.
- Одновременное программирование глав, расположенных под разными заголовками, невозможно.

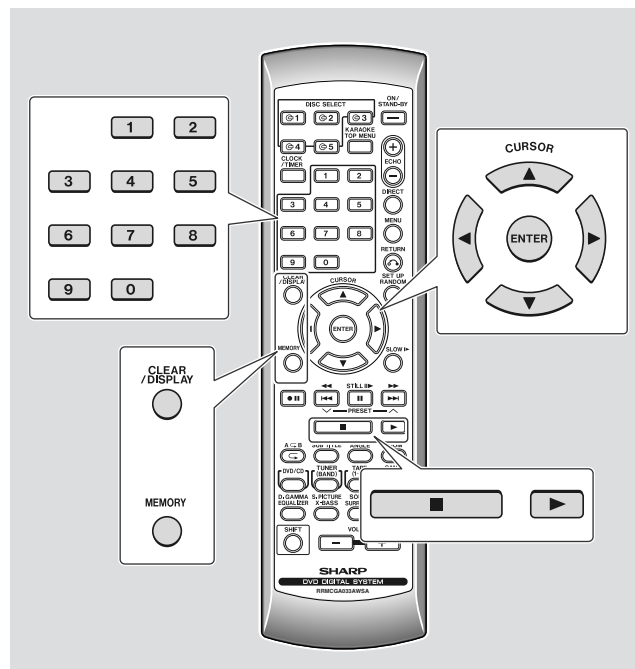

Дополнительные функции DVD



CD-DV600WR

Выбор заголовков из меню

Некоторые компакт-диски DVD имеют меню, которое позволяет выбирать нужный заголовок для воспроизведения.

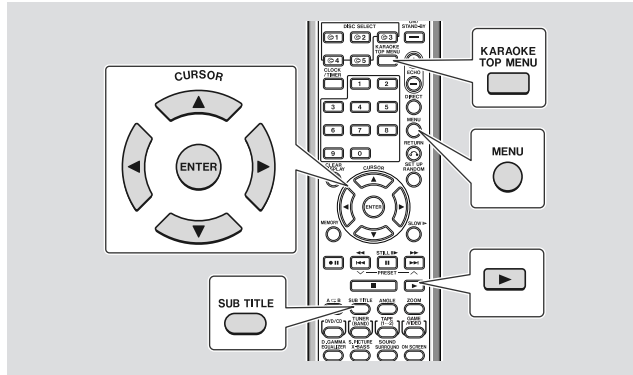

■ Выбор заголовка

Эта функция доступна только для компакт-дисков, которые уже были воспроизведены полностью или частично.

- 1** Пока компакт-диск остановлен, нажмите кнопку **TOP MENU** для отображения меню заголовков.
- 2** Выберите нужный заголовок при помощи кнопки курсора **▲, ▼, ◀** или **▶**.
- 3** Запустите воспроизведение выбранного заголовка нажатием кнопки **▶** или **ENTER**.

Примечания:

- Некоторые компакт-диски DVD снабжены "главным меню" вместо "меню заголовков".
- Если воспроизводимый компакт-диск не имеет меню заголовков, то экран останется пустым, даже при нажатии кнопки **TOP MENU**.
- В описанной процедуре указаны только общие операции. Реальная процедура использования меню заголовков компакт-диска зависит от особенностей конкретного компакт-диска. Подробности указаны на обложке компакт-диска.
- Меню заголовков не отображается при первой загрузке компакт-диска. Оно будет отображаться только после полного или частичного однократного воспроизведения компакт-диска.

Установка параметров при помощи меню компакт-диска

Некоторые компакт-диски DVD снабжены специальным меню, которое позволяет выбирать субтитры, канал звуковоспроизведения, DTS или аудио MPEG. Также имеется возможность включать и выключать меню компакт-диска.

■ Включение субтитров (пример)

Эта функция доступна только для компакт-дисков, которые уже были воспроизведены полностью или частично.

- 1** Пока компакт-диск остановлен, нажмите кнопку **MENU** для отображения меню компакт-диска.
 - 2** Выберите в меню компакт-диска заголовок при помощи кнопки курсора **▲, ▼, ◀** или **▶**.
 - 3** Нажмите кнопку **ENTER** для отображения окна выбора языка субтитров.
 - 4** Выберите язык субтитров при помощи кнопки курсора **▲, ▼, ◀** или **▶**.
 - 5** Нажмите кнопку **ENTER** для подтверждения выбора и отображения субтитров на выбранном языке.
- Повторите вышеуказанные операции для установки других функций (канал звуковоспроизведения, DTS или аудио MPEG и т.д.).

Примечания:

- В описанной процедуре указаны только общие операции. Реальная процедура использования меню компакт-диска зависит от его специфических особенностей. Подробности указаны на обложке компакт-диска.
- Меню компакт-диска не отображается при первой загрузке компакт-диска. Оно будет отображаться только после полного или частичного однократного воспроизведения компакт-диска.
- Для выполнения операций, описанных в пункте 1 - 3, можно также воспользоваться кнопкой **SUB TITLE** на пульте дистанционного управления.



Компакт-диски Видео CD

Аппарат может воспроизводить фильмы, записанные на компакт-дисках. При этом качество звукового сопровождения будет соответствовать качеству воспроизведения мини-дисков MD, а изображение будет иметь такое же качество, как при воспроизведении видеокассет VHS.

Благодаря технологии цифрового сжатия продолжительность непрерывного воспроизведения 12-см компакт-дисков достигает 74 минут. При воспроизведении видео компакт-дисков CD можно выбирать фрагменты для просмотра из экранного меню.

На этикетках и обложках компакт-дисков могут находиться следующие символы.

Символ		
Диаметр	8 см	12 см
Сторона с этикеткой	1 сторона	1 сторона
Формат звукозаписи	Цифровой (макс. 20 мин)	Цифровой (макс. 74 мин)
Формат видеозаписи	MPEG 1	

■ Типы компакт-дисков

Данный аппарат воспроизводит компакт-диски CD, поддерживающие P.B.C. (версия 2.0). (P.B.C. расшифровывается "Управление воспроизведением") В зависимости от компакт-диска возможны два режима воспроизведения (см. ниже).

Тип компакт-диска	Режим
Видео CD без P.B.C. (версия 1.1)	При воспроизведении звука и фильмов можно использовать такие же функции управления, как и для аудио компакт-дисков.
Видео CD с P.B.C. (версия 2.0)	В дополнение к функциям, описанным выше (для компакт-дисков без P.B.C.), компакт-диски CD с P.B.C. имеют меню, которое отображается на экране телевизора. Вы можете играть в интерактивные игры и использовать другое программное обеспечение с функцией информационного поиска (меню воспроизведения). Также могут воспроизводиться фильмы с высоким и нормальным разрешением.

Примечания:

- Компакт-диски Видео CD должны быть записаны в формате PAL или NTSC.
- Не воспроизводятся компакт-диски CDV (12 см) аналоговой системы.
- Не воспроизводятся компакт-диски Фото CD и CD-ROM.

Подготовка к воспроизведению компакт-диска Видео CD

CD-DV600WR

■ Выбор формата выходного видеосигнала

Компакт-диски Видео CD должны быть записаны в формате PAL или NTSC.

Выберите формат выходного сигнала (NTSC или PAL), соответствующий Вашему телевизору или видеоманитовону.

См. стр. 21 (Настройка для воспроизведения компакт-дисков NTSC).

Воспроизведение компакт-дисков Видео CD

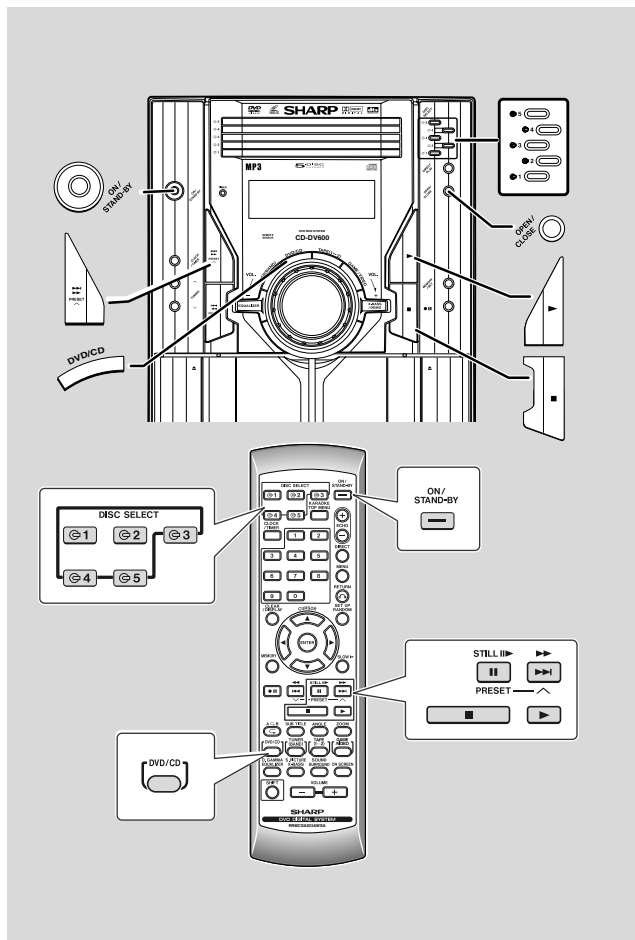

Управление воспроизведением:

С компакт-дисков CD, поддерживающих "Управление воспроизведением", можно воспроизводить стоп-кадры. Эта функция доступна при использовании вместе с программным обеспечением видео компакт-диска (компакт-диски Видео CD с управлением воспроизведением), на которых записан метод воспроизведения. Можно выбирать фрагменты для просмотра с помощью меню, отображающегося на экране телевизора, или просматривать стоп-кадры. Включите телевизор и установите переключатель входов в положение "VCR" (видеомагнитофон).

■ Воспроизведение

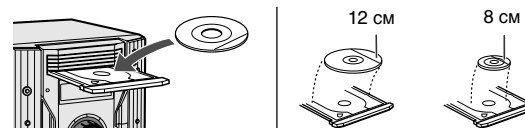

- 1 Нажмите кнопку ON/STAND-BY для включения питания.
- 2 Нажмите кнопку DVD/CD.
- 3 Нажмите кнопку , а затем в течение 5 секунд нажмите кнопку OPEN/CLOSE, чтобы открыть лоток 1 для компакт-диска.

- 4 Поместите компакт-диск на лоток стороной с этикеткой вверх.
 - 8-сантиметровые компакт-диски нужно располагать посередине лотков.



- 5 Нажмите кнопку OPEN/CLOSE, чтобы закрыть лоток 1 компакт-диска.

- 6 Загрузите компакт-диски в лотки 2 - 5, выполнив операции 3 - 5.

- 7 Нажатием кнопки  -  выберите компакт-диск, который хотите прослушать в первую очередь, а затем нажмите кнопку  для пуска воспроизведения.

- Начнется воспроизведение дорожки 1 выбранного компакт-диска. После завершения воспроизведения этого компакт-диска, автоматически начинается воспроизведение следующего компакт-диска.
- После завершения воспроизведения последней дорожки на пятом компакт-диске, проигрыватель CD автоматически останавливается.
- Если в каком-либо лотке (1 - 5) нет компакт-диска, пустой лоток пропускается, и включается воспроизведение компакт-диска из следующего лотка.

**Пауза в воспроизведении:**

Нажмите кнопку **II / STILL III▶** на пульте дистанционного управления. Для продолжения воспроизведения с того же места нажмите кнопку **▶**.

Для остановки воспроизведения:

Нажмите кнопку **■**.

Смена компакт-диска во время воспроизведения другого компакт-диска.

Нажмите кнопку **⊖ 1 - ⊕ 5** компакт-диска, который не воспроизводится в данный момент, в течение 5 секунд нажмите кнопку OPEN/CLOSE и смените компакт-диск.

Извлечение компакт-дисков

В режиме остановки нажмите кнопки **⊖ 1 - ⊕ 5** и в течение 5 секунд нажмите кнопку OPEN/CLOSE.

Примечания:

- Управление воспроизведением компакт-дисками Видео CD позволяет воспроизводить их в соответствии с инструкциями, записанными на компакт-диске. Операции "previous" (предыдущая), "next" (следующая), "return" (возврат) и "select" (выбора) могут действовать по-разному в зависимости от P.B.C. компакт-диска.
- На некоторых компакт-дисках Видео CD с управлением воспроизведением записана автоматическая пауза. При воспроизведении таких компакт-дисков изображение на экране автоматически останавливается в точке, где вставлен сигнал автоматической паузы.
- Если при воспроизведении компакт-дисков Видео CD изображение выглядит не чистым, возможно, компакт-диск поцарапан. Замените его другим компакт-диском Видео CD, находящимся в хорошем состоянии.

Внимание:

- Не помещайте два компакт-диска в один лоток.
- Не пытайтесь воспроизводить компакт-диски специальной формы (в форме сердца или восьмиугольника). Это может привести к неполадкам.
- Не подталкивайте лоток компакт-диска, когда он находится в движении.
- Не поворачивайте лоток компакт-диска рукой. Это может привести к неполадкам.
- В случае прекращения питания, когда лоток для компакт-диска открыт, подождите, пока питание не восстановится.
- Если лоток компакт-диска остановлен под действием внешней силы, то в течение 3 секунд на дисплее будет отображаться "ER-CD20", и аппарат не будет работать. В этом случае нажмите кнопку ON/STANDBY для включения режима ожидания, а затем снова включите питание.
- Если при проигрывании компакт-диска возникают помехи в работе телевизора или радиоприемника, отодвиньте аппарат подальше от телевизора или радиоприемника.
- Если компакт-диск поврежден, загрязнен или вставлен верхней стороной вниз, он будет пропущен или не будет воспроизводиться.

■ Воспроизведение без активирования функции управления воспроизведением (только Видео CD с P.B.C.)

Компакт-диски Видео CD с функцией P.B.C. можно воспроизводить и без активирования функции управления воспроизведением. В этом случае окно меню не отображается, и компакт-диск будет воспроизводиться как обычный Видео CD без функции P.B.C.

1 В режиме остановки отключите P.B.C. нажатием кнопки **▶▶ ▶▶| PRESET ^ (▶▶/▶▶|)**, а затем запустите воспроизведение при помощи кнопки **▶**.

Примечания:

- Функция P.B.C. не отключается в режиме воспроизведения.
- Некоторые компакт-диски Видео CD с функцией P.B.C. не воспроизводятся в режиме отключения P.B.C.
- Режим P.B.C. автоматически включается после остановки воспроизведения.

Воспроизведение компакт-дисков CD

Аппарат может также воспроизводить записываемые (CD-R) и перезаписываемые (CD-RW) компакт-диски, но он не имеет функции записи. Некоторые аудио компакт-диски CD-R и CD-RW могут не воспроизводиться аппаратом из-за состояния компакт-диска или устройства, использованного для его записи.

Воспроизведение компакт-дисков Видео CD/CD

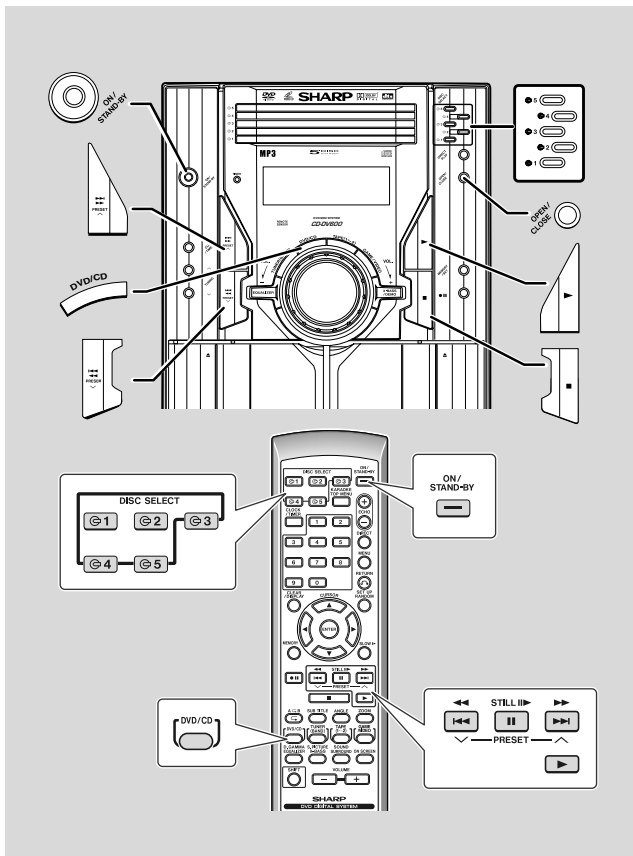

45

■ Воспроизведение компакт-дисков CD

- 1 Нажмите кнопку **ON/STAND-BY** для включения питания.
- 2 Нажмите кнопку **DVD/CD**.
- 3 Нажмите кнопку **⊖**, а затем в течение 5 секунд нажмите кнопку **OPEN/CLOSE**, чтобы открыть лоток 1 для компакт-диска.
- 4 Поместите компакт-диск на лоток 1 стороной с этикеткой вверх.
 - 8-сантиметровые компакт-диски нужно располагать посередине лотков.

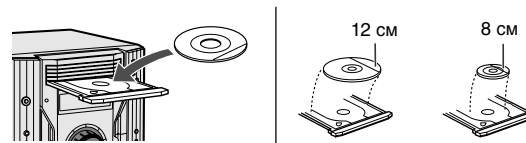

- 5 Нажмите кнопку **OPEN/CLOSE**, чтобы закрыть лоток 1 компакт-диска.

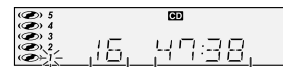

Общее число дорожек на компакт-диске CD с мигающим номером

Суммарное время воспроизведения компакт-диска CD с мигающим номером

Отображается индикатор "CD".

- 6 Выполнив операции 3 - 5, можно аналогичным образом загрузить компакт-диски в лотки 2 - 5.

- 7 Нажмите кнопку **▶** для пуска воспроизведения.

Индикатор воспроизведения компакт-диска

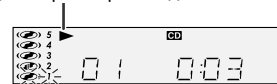



- Воспроизведение начинается с дорожки 1 на компакт-диске 1. После завершения воспроизведения этого компакт-диска, автоматически начинается воспроизведение следующего компакт-диска.
- После завершения воспроизведения последней дорожки на пятом компакт-диске, проигрыватель автоматически останавливается.
- Если в каком-либо лотке (1 - 5) нет компакт-диска, пустой лоток пропускается, и включается воспроизведение компакт-диска из следующего лотка.

Замена компакт-дисков во время воспроизведения другого компакт-диска: Нажмите кнопку 1 - 5 компакт-диска, который не воспроизводится в данный момент, в течение 5 секунд нажмите кнопку OPEN/CLOSE и смените компакт-диск.

Извлечение компакт-дисков:

В режиме остановки нажмите кнопки 1 - 5 и в течение 5 секунд нажмите кнопку OPEN/CLOSE.

Автоматическое включение питания:

Питание аппарата автоматически включается при нажатии любой из следующих кнопок.

- Кнопка DVD/CD (главный блок и пульт дистанционного управления): включается питание аппарата и проигрыватель "CD".
- Кнопка на главном блоке или пульт дистанционного управления: включается питание аппарата и задействуется последний из источников воспроизведения (DVD/CD/TAPE/TUNER/GAME).

■ Пуск воспроизведения с выбранной дорожки

Можно выбрать дорожку, с которой начнется воспроизведение.

1 Находясь в режиме остановки, выберите нужный компакт-диск с помощью кнопок 1 - 5, а затем нажмите кнопку для пуска воспроизведения.

2 Выберите нужную дорожку при помощи кнопки PRESET или PRESET . Ее воспроизведение начнется автоматически.

- Для выполнения этих операций с пульта дистанционного управления нажимайте кнопку или .
- Для выбора нужной дорожки можно также воспользоваться кнопками 0 - 9, а затем нажать кнопку на пульте дистанционного управления.
- Начнется воспроизведение выбранной дорожки. После завершения воспроизведения последней дорожки с компакт-диска, на котором расположена выбранная дорожка, автоматически начнется воспроизведение следующего компакт-диска.

■ Поиск начала дорожки

Для перехода на начало следующей дорожки:

Во время воспроизведения нажмите и удерживайте менее 1,5 секунд кнопку PRESET .

- Для перехода на другую дорожку нажимайте кнопку PRESET повторно, пока не отобразится номер нужной дорожки.

Для повторного воспроизведения текущей дорожки с начала:

Во время воспроизведения нажмите и удерживайте менее 1,5 секунд кнопку PRESET .

- Для перехода на другую дорожку нажимайте кнопку PRESET повторно, пока не отобразится номер нужной дорожки.

Примечания:

- Переход на начало дорожки возможен только в пределах одного компакт-диска.
- Для выполнения этой операции с пульта дистанционного управления нажимайте кнопку или .

■ Поиск нужного фрагмента

Ускоренное воспроизведение вперед:

Во время воспроизведения нажмите и удерживайте более 1,5 секунд кнопку PRESET .

Ускоренное воспроизведение назад:

Во время воспроизведения нажмите и удерживайте более 1,5 секунд кнопку PRESET .

- Имеется три скорости. При каждом нажатии кнопки PRESET или PRESET скорость ускоренного воспроизведения изменяется в следующем порядке:

1 (примерно $\times 2$) \rightarrow 2 (примерно $\times 8$) \rightarrow 3 (примерно $\times 32$)

Примечания:

- При нажатии кнопки возобновляется нормальное воспроизведение.
- Поиск нужного фрагмента возможен только в пределах одного компакт-диска.
- Если в режиме ускоренного воспроизведения вперед будет достигнут конец последней дорожки компакт-диска, запускается воспроизведение следующего компакт-диска. Если в режиме ускоренного воспроизведения назад будет достигнуто начало первой дорожки компакт-диска, снова начнется нормальное воспроизведение.
- Для выполнения этой операции с пульта дистанционного управления нажимайте кнопку или .



CD-DV600WR

Воспроизведение компакт-дисков CD (продолжение)

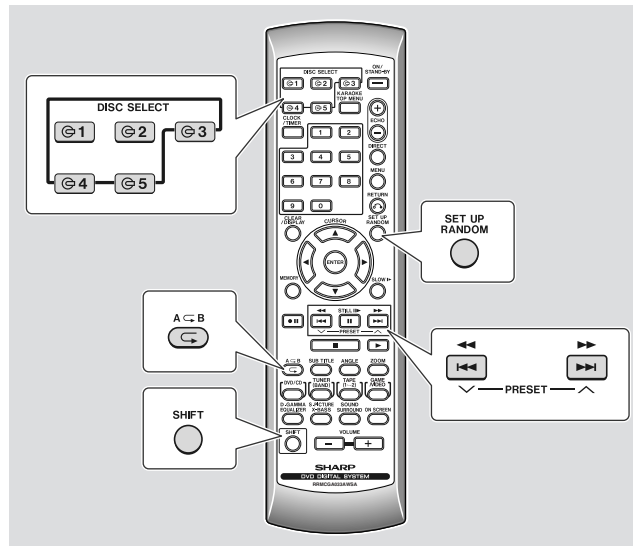

■ Воспроизведение в произвольном порядке

Дорожки компакт-диска(ов) могут автоматически воспроизводиться в произвольном порядке.

Для воспроизведения в произвольном порядке всех дорожек максимум 5 компакт-дисков:

Нажмите кнопку RANDOM на пульте дистанционного управления.

Для воспроизведения в произвольном порядке всех дорожек выбранных компакт-дисков:

1. Нажмите кнопку 1 - 5.
2. В течение 5 секунд нажмите кнопку DIRECT PLAY на главном блоке.
3. Нажмите кнопку RANDOM на пульте дистанционного управления.

Отмена воспроизведения в произвольном порядке:

Нажмите кнопку PLAY еще раз.

Примечания:

- Если нажать кнопку PRESET (▶▶▶▶) во время воспроизведения в произвольном порядке, можно перейти к следующей произвольно выбранной дорожке. Однако нажатие кнопки PRESET (◀◀◀◀) не переводит на предыдущую дорожку. Воспроизведение включится с начала дорожки, которая воспроизводится в данный момент.

- При воспроизведении в произвольном порядке проигрыватель выбирает и воспроизводит дорожки автоматически. (Вы не сможете запрограммировать порядок воспроизведения дорожек.)
- Компакт-диски DVD, MP3 и WMA будут пропущены, и воспроизведение в произвольном порядке прекратится.
- Эта функция недоступна для компакт-дисков WMA, MP3 и DVD.
- Во время воспроизведения в произвольном порядке невозможно повторное воспроизведение.
- Для воспроизведения в произвольном порядке всех компакт-дисков нажмите ALL PLAY вместо кнопки DIRECT PLAY.

Внимание:

Не забудьте нажать кнопку ■ после использования функции повторного воспроизведения или воспроизведения в произвольном порядке. В противном случае воспроизведение компакт-диска(ов) будет продолжаться бесконечно.

■ Повторное воспроизведение

Воспроизведение компакт-дисков может повторяться в соответствии с нижеуказанной последовательностью.

Последовательно нажимайте кнопку ◀ на пульте дистанционного управления.

Повтор всех дисков → Нормальное воспроизведение → Повтор дорожки → Повтор диска

Для отмены повторного воспроизведения:

Последовательно нажимайте кнопку ◀, пока не исчезнет индикатор "◀".

■ Повтор A-B

1 Нажмите кнопку A ◀ B, удерживая в нажатом положении кнопку SHIFT, в момент начала воспроизведения нужного музыкального фрагмента.

- На дисплее отобразится индикатор "A ◀".
- Так задается начальная точка (A).

2 Нажмите кнопку A ◀ B, удерживая в нажатом положении кнопку SHIFT, в момент окончания воспроизведения нужного музыкального фрагмента.

- Начнется повторное воспроизведение фрагмента A-B от начальной точки (A) до конечной точки (B).
- Для отмены повторного воспроизведения A-B снова нажмите кнопку A ◀ B, удерживая в нажатом положении кнопку SHIFT. При этом с дисплея исчезает индикатор "A ◀ B".

Примечания:

- Эта функция недоступна для компакт-дисков WMA и MP3.
- Повторное воспроизведение невозможно во время воспроизведения в произвольном порядке.



■ Запрограммированное воспроизведение

Указав номера компакт-дисков от 1 до 5 и номера дорожек от 1 до 99, Вы можете запрограммировать воспроизведение в установленном порядке до 32 дорожек.

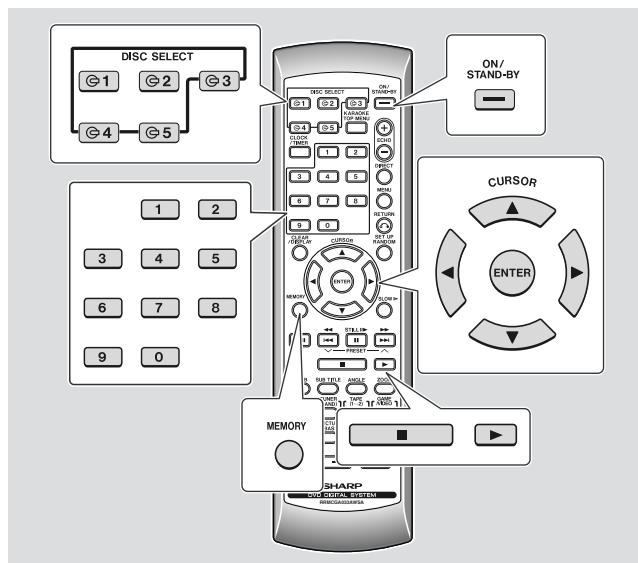

1 В режиме остановки нажмите кнопку MEMORY.

2 Для выбора нужного компакт-диска нажимайте кнопки ① - ⑤.

3 Выберите нужную дорожку с помощью кнопки курсора ▲ или ▼, а затем нажмите кнопку ENTER.

Номер дорожки можно выбрать и нажатием кнопок 0-9.

4 Повторите операции 2 - 3 для каждой дорожки.

Можно запрограммировать до 32 дорожек.

Для удаления ошибочно запрограммированных дорожек перейдите в состояние подтверждения при помощи кнопки курсора ►, а затем нажмите кнопку CLEAR. Для пополнения программы снова войдите в состояние подтверждения дорожки при помощи кнопки курсора ◀. В состоянии подтверждения проверьте дорожки при помощи кнопки ▲ или ▼.

Состояние выбора дорожки



Выбор компакт-диска

Состояние подтверждения дорожки

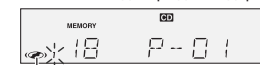

Выбор компакт-диска

5 Нажмите кнопку ► для пуска воспроизведения.

Добавление дорожек в программу:

Программа была предварительно записана в память. Для добавления дорожек выполните операции 1 - 3. Новые дорожки будут сохранены после последней дорожки исходной программы.

Для сброса запрограммированной последовательности:

1. В режиме остановки нажмите кнопку MEMORY.
2. Войдите в состояние подтверждения при помощи кнопки курсора ►.
3. Выберите дорожку, которую нужно стереть, при помощи кнопки курсора ▲ или ▼.
4. Нажмите кнопку CLEAR.

Примечания:

- Если в соответствующем лотке нет компакт-диска или стоит компакт-диск DVD/MP3, он будет пропущен.
- Если открыть отделение для компакт-дисков, запрограммированная последовательность будет автоматически отменена.
- Запрограммированная последовательность не удаляется при нажатии кнопки ON/STAND-BY для входа в режим ожидания.
- Во время запрограммированного воспроизведения невозможно воспроизведение в произвольном порядке.
- После программирования последовательность остается в памяти. Однако, при нажатии кнопки ► после остановки воспроизведения, возобновляется нормальное воспроизведение компакт-диска. Для воспроизведения программы, хранящейся в памяти, нажмите кнопку MEMORY, а затем кнопку ►.
- Для выхода из неоконченной процедуры программирования нажмите кнопку MEMORY.
- Эта функция недоступна для компакт-дисков WMA и MP3.
- Для выбора нужной дорожки также можно использовать кнопки прямого поиска на пульте дистанционного управления.
- Если в состоянии подтверждения удерживать кнопку CLEAR более 2 секунд, все запрограммированные дорожки будут удалены.
- Режим программирования недоступен из режима повтора.



CD-DV600WR

Компакт-диски MP3/WMA

MP3

MP3 представляет собой формат сжатия. Этот акроним расшифровывается следующим образом: MPEG Audio Layer 3. MP3 является типом кодирования звукового сигнала, который подвергается значительному сжатию относительно источника оригинального звукового сигнала, с очень незначительным ухудшением качества звучания.

WMA

Файлы с расширением WMA относятся к формату Advanced System, включающему звуковые файлы, сжатые при помощи кодека Windows Media Audio. Формат WMA разработан компанией Microsoft в качестве формата звуковых файлов для проигрывателя Windows Media.

Примечания:

- Поскольку компакт-диски MP3/WMA имеют другую структуру размещения данных, их считывание занимает больше времени, чем считывание с обычного CD (около 20-90 секунд).
- После инициализации компакт-диска MP3 отображается индикатор "MP3".
- После инициализации компакт-диска WMA отображается индикатор "WMA".
- Данная система поддерживает воспроизведение файлов MPEG 1 Layer 3 и VBR.
- При воспроизведении файлов VBR показания счетчика времени на дисплее FL могут отличаться от действительного времени воспроизведения.
- Для просмотра папок MP3/WMA используйте аппарат вместе с телевизором.

■ Воспроизведение компакт-дисков MP3/WMA

- 1 Выберите нужную папку при помощи кнопки курсора ◀, ▶, ▲ или ▼, а затем нажмите кнопку ENTER.**
- 2 Выберите нужную дорожку при помощи кнопки курсора ◀, ▶, ▲ или ▼.**
- 3 Нажмите кнопку ENTER для пуска воспроизведения.**

Пауза в воспроизведении:

Нажмите кнопку **II / STILL III** на пульте дистанционного управления. Для продолжения воспроизведения с того же места нажмите кнопку ▶.

Примечание:

На дисплее будет отображаться только номер каждой дорожки.

49

■ Прямой поиск дорожек MP3/WMA

С помощью кнопок прямого поиска можно запустить воспроизведение нужной дорожки.

- 1 В режиме остановки выберите нужный компакт-диск с помощью кнопок 1 - 5 и кнопки ▶.**
- 2 Выберите нужную дорожку с помощью кнопок прямого поиска на пульте дистанционного управления.**



Номер выбранной дорожки перед нажатием кнопки ENTER

- С помощью кнопок прямого поиска можно выбрать все дорожки.
- Для выбора номера, который больше или равен 10, нажимайте цифровые кнопки по порядку.

A. Например, для выбора 13

- 1 Нажмите кнопку "1" один раз.
- 2 Нажмите кнопку "3".

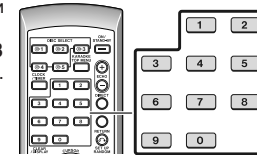

B. Например, для выбора 30

- 1 Нажмите кнопку "3".
- 2 Нажмите кнопку "0".



Номер выбранной дорожки после нажатия кнопки ENTER

3 Нажмите кнопку ENTER для пуска воспроизведения.

Начнется воспроизведение выбранной дорожки. По завершении воспроизведения последней дорожки компакт-диска автоматически запускается воспроизведение следующего компакт-диска.

Для остановки воспроизведения:

Нажмите кнопку ■.

Примечания:

- Для запуска выбранной дорожки во время воспроизведения достаточно нажать кнопку прямого поиска, а затем кнопку ENTER.
- Не может быть выбран номер дорожки, превышающий число дорожек на компакт-диске.
- Прямой поиск невозможен во время воспроизведения в произвольном порядке.
- Дорожка не будет выбрана, если не нажать кнопку ENTER после кнопки прямого выбора.



■ Переход во время воспроизведения

1 Во время воспроизведения нажимайте кнопку **◀◀** для перехода на предыдущую дорожку или кнопку **▶▶** для перехода на следующую дорожку в этой же папке.

■ Поиск посредством ускоренного воспроизведения

1 Во время воспроизведения нажмите и удерживайте более 1,5 секунд кнопку **◀◀** или **▶▶**.

- При повторном нажатии будет переключаться скорость.

1 (×2) → 2 (×8) → 3 (×32)



■ Повторное воспроизведение

1 Нажмите кнопку **↺** во время воспроизведения.

- При повторном нажатии будет переключаться режим повторного воспроизведения.

T ↺ (Повтор дорожки) → ↺ (Повтор папки) → Повтор всех → Отменить повтор



Примечания:

- Если во время повторного воспроизведения передвинуть курсор на другую дорожку, то спустя 10 секунд автоматически начнется воспроизведение выбранной дорожки.
- Иногда система не будет следовать структуре композиции так, как она записана на конкретный компакт-диск MP3/WMA.
- На компакт-дисках MP3 система распознает до 8 уровней папок.
- Данная система распознает максимум 256 дорожек
- Аппарат может воспроизводить компакт-диски с многосеансовыми записями. Если первый сеанс выполнен в формате Аудио CD, то весь компакт-диск будет считаться компакт-диском в формате Аудио CD, и будут воспроизводиться только дорожки в данном формате.
- Считывание оглавления (TOC READ) компакт-дисков MP3/WMA с большим количеством папок занимает больше времени. Продолжительность процесса TOC READ также зависит от структуры папок.
- Аппарат отображает не более 8 символов из имени папки или названия дорожки. Некоторые символы и буквы могут отображаться неправильно.
- При воспроизведении компакт-дисков MP3, записанных на очень высокой скорости, может слышаться шум.
- Компакт-диски, содержащие одновременно файлы MP3 и WMA, будут воспроизводиться неправильно. Аппарат будет воспроизводить только файлы одного формата, в зависимости от параметров записи. Используйте компакт-диски с файлами одинакового формата.
- Истекшее время воспроизведения компакт-дисков WMA в режиме CUE/REVIEW (8-кратн. или 32-кратн.) может отображаться неправильно.



CD-DV600WR

Воспроизведение караоке

Для исполнения караоке с помощью компакт-дисков DVD, Видео CD, CD, MP3, радиоприемника, аудиокассеты или другой внешней аппаратуры необходимо подключить к данному аппарату специальный микрофон (не входит в комплект).

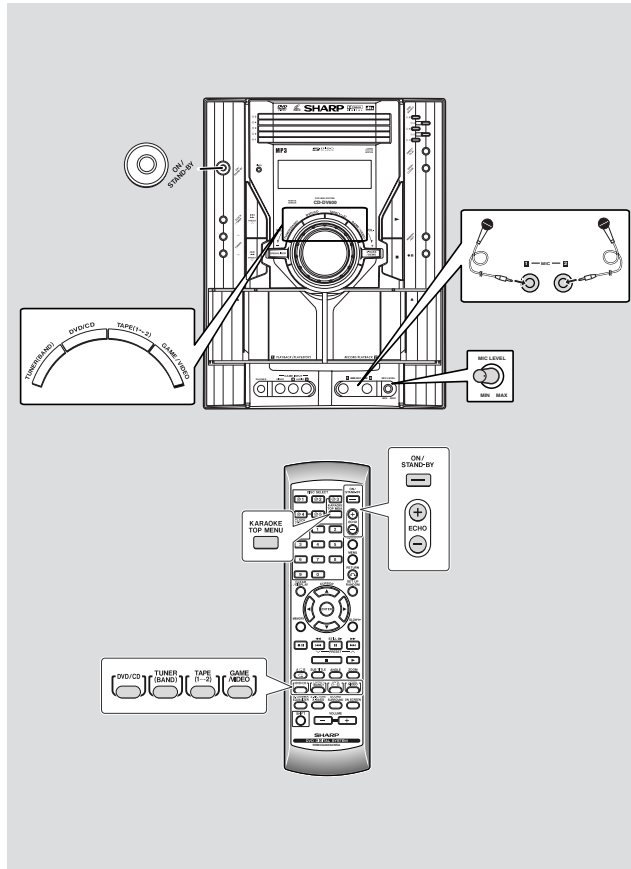

Караоке

51

- 1** Установите регулятор MIC LEVEL на MIN, чтобы защитить громкоговорители от резкого шума большой громкости и чтобы микрофон не “фонил”.
- 2** Подсоедините микрофон(ы) к гнезду MIC 1 или MIC 2, или к обоим гнездам, если хотите спеть дуэтом.
 - Используйте микрофон со штекером диаметром 6,3 мм и полным сопротивлением 600 Ом.
 - Если микрофон снабжен штекером диаметром 3,5 мм, используйте стандартный переходник.
- 3** Нажмите кнопку ON/STAND-BY для включения питания.
- 4** Выберите источник звука при помощи кнопки DVD/CD, TUNER (BAND), TAPE (1–2) или GAME/VIDEO и включите воспроизведение.
- 5** Отрегулируйте громкость источника звука при помощи регулятора VOLUME.
- 6** Уровень сигналов обоих микрофонов регулируется при помощи ручки MIC LEVEL. При ее вращении в сторону MAX уровень сигналов повышается, а при вращении в сторону MIN понижается.
- 7** Нажимайте на кнопку ECHO + или – для усиления или ослабления эха от микрофона.

Примечания:

- При слишком громком пении в микрофон может происходить искажение голоса. Этот эффект зависит от подсоединенной аппаратуры. В этом случае следует уменьшить уровень сигнала микрофона.
- При использовании очень чувствительного микрофона может устанавливаться акустическая обратная связь (эффект подвывания).
- Для пения больше подходят широконаправленные микрофоны.
- Уровень сигналов обоих микрофонов регулируется одновременно. Поэтому рекомендуется использовать микрофоны одинаковой чувствительности.

Если начинается “подвывание”:

- Уменьшите уровень сигнала микрофона.
- Измените направление микрофона.
- Уменьшите громкость на главном блоке.
- Отодвиньте микрофоны от громкоговорителей.
- Разнесите микрофоны подальше друг от друга.

Внимание:

- Если микрофон не используется, выньте его штекер из гнезда MIC.
- Перед подсоединением и отсоединением микрофона устанавливайте регулятор MIC LEVEL на MIN.
- Если используется только один микрофон, отсоедините второй.



■ Смена режима звуковоспроизведения/ установка двуязычного режима

Режим воспроизведения источника звука можно переключать между STEREO (СТЕРЕО), L-CH (Л. КАНАЛ), R-CH (П. КАНАЛ) и V-CANCEL (VOCAL CANCEL - ОТКЛЮЧЕНИЕ ВОКАЛА).

Функция переключения режима воспроизведения звука используется, если по левому и правому каналу передаются независимые сигналы.

На пульте дистанционного управления, удерживая в нажатом положении кнопку **SHIFT**, нажимайте кнопку **KARAOKE/TOP MENU**, пока не будет выбран нужный режим воспроизведения звука.

При каждом нажатии кнопки **KARAOKE/TOP MENU** режимы будут сменяться следующим образом:



STEREO → L-CH → R-CH → V-CANCEL

STEREO	Воспроизводятся звуковые сигналы, поступающие по левому и правому каналу.
L-CH	Воспроизводятся звуковые сигналы, поступающие только по левому каналу.
R-CH	Воспроизводятся звуковые сигналы, поступающие только по правому каналу.
V-CANCEL	Голос солиста приглушен.

Примечания:

- В качестве начального режима воспроизведения устанавливается "STEREO".
- Если выбрать режим, отличный от STEREO, отобразится индикатор "♪".
- Установка остается неизменной при смене компакт-дисков, переключении аппарата в режим ожидания и переключении с воспроизведения компакт-диска на другую функцию.
- При воспроизведении звука с мультимплексированных компакт-дисков, на которых вокал и музыка записаны отдельно, выберите режим воспроизведения звука по собственному желанию.

■ Переключение основного источника стереозвука на караоке

Даже обычные компакт-диски и аудиокассеты, которые не были специально записаны для караоке, могут использоваться для караоке, если приглушить голос солиста.

На пульте дистанционного управления, удерживая в нажатом положении кнопку **SHIFT**, нажимайте кнопку **KARAOKE/TOP MENU**, пока на дисплее не отобразится "V -CANCEL". Отображается индикатор "♪".

Примечания:

- Используйте стереофонические компакт-диски. Эта функция не будет работать с монофоническими источниками звука.
- На некоторых компакт-дисках и аудиокассетах будет по-прежнему слышен оригинальный вокал.

Примечания касательно мультимплексированных компакт-дисков:

На мультимплексированных звуковых компакт-дисках для караоке голос солиста и BGM (музыкальный фон) записаны в одном из двух каналов, а во втором канале записан только BGM.

- Эта функция не будет работать правильно для компакт-дисков, не принадлежащих к данной группе.
- Компакт-диски, на которых вокал записан в левом канале, а музыка в правом канале, могут воспроизводиться неправильно.

■ Запись микшированной фонограммы на аудиокассету

Вы можете создавать микшированные (смешанные) звукозаписи с микрофона и компакт-диска CD, приемника (TUNER), аудиокассеты (TAPE 1) или сигнала с входа GAME/VIDEO.

1. Выполните операции 1 - 3 из раздела "Воспроизведение караоке" на стр. 51.
2. Выберите источник звука при помощи кнопки DVD/CD, TUNER (BAND), TAPE (1 → 2) или GAME/VIDEO.
3. Для микшированной звукозаписи с TAPE 1 нажмите кнопку TAPE (1 → 2) и выберите "TAPE 1".
4. Вставьте аудиокассету в кассетоприемник TAPE 2 стороной А к себе.
5. Выполните операции 5 - 7 из раздела "Воспроизведение караоке" на стр. 51.
6. Нажмите кнопку **●||**.
7. Нажмите кнопку **▶** для пуска записи.

■ Запись на аудиокассету только сигналов с микрофона

1. Выполните операцию 1, описанную выше.
2. Нажимайте кнопку TAPE (1 → 2), пока на дисплее не отобразится индикатор "TAPE 2".
3. Выполните операции 3 - 7, описанные выше.



CD-DV600WR

Прослушивание радиоприемника

Радиоприемник

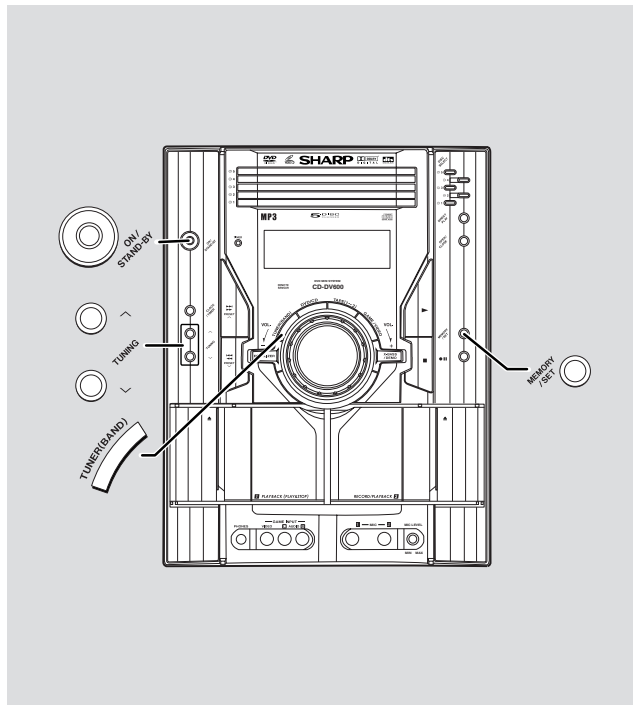

Автоматическое включение питания:

Питание аппарата автоматически включается при нажатии любой из следующих кнопок.

- Кнопка TUNER (BAND) (главный блок и пульт дистанционного управления): Включается питание аппарата и радиоприемник (TUNER).
- Кнопка ► на пульте дистанционного управления или главном блоке: Включается питание аппарата и задействуется последний из источников воспроизведения (DVD/CD/TAPE/TUNER/GAME).

■ Настройка

- 1 Нажмите кнопку ON/STAND-BY для включения питания.
- 2 Нажимайте кнопку TUNER (BAND), пока на дисплее не появится индикатор нужного диапазона (ЧМ или АМ).
- 3 Нажмите кнопку TUNING (✓ или ^) для настройки на нужную радиостанцию.

Ручная настройка:

Нажимайте кнопку TUNING столько раз, сколько необходимо для настройки приемника на нужную радиостанцию.

Автоматическая настройка

Если удерживать кнопку TUNING в нажатом положении более 0,5 секунды, автоматически начнется сканирование, и радиоприемник остановится на первой принимаемой радиостанции.

Примечания:

- В случае радиопомех автоматическая настройка сканированием может остановиться.
- Автоматическая настройка сканированием будет пропускать радиостанции со слабым сигналом.
- Для остановки автоматической настройки нажмите кнопку TUNING еще раз.

Для приема радиопередачи ЧМ-стерео:

Нажмите кнопку TUNER (BAND), чтобы на дисплее отобразился индикатор "ST".

- Индикатор "∞" отображается, если ЧМ-радиовещание ведется в режиме стерео.

Индикатор режима ЧМ-стерео

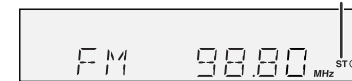

Индикатор приема ЧМ-стерео

- Если ЧМ-радиосигнал слишком слаб, нажмите кнопку TUNER (BAND), чтобы погасить индикатор "ST". Режим приема переключится на монофонический, и звук станет более чистым.



■ Сохранение в памяти радиостанций

В памяти можно сохранить 40 радиостанций AM и ЧМ, чтобы в дальнейшем вызывать их из памяти нажатием на кнопку. (Предварительная настройка)

1 Выполните операции 1 - 3 из раздела “Настройка” на стр. 53.

2 Нажмите кнопку MEMORY/SET (MEMORY) для перехода в режим сохранения предварительной настройки.

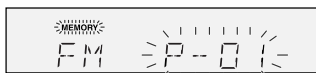

3 В течение 30 секунд нажмите кнопку PRESET (∨ или ∧) для выбора номера канала предварительной настройки.

Сохраняйте радиостанции в памяти по порядку, начиная с канала 1 предварительной настройки.

4 В течение 30 секунд нажмите кнопку MEMORY/SET (MEMORY) для сохранения радиостанции в памяти.

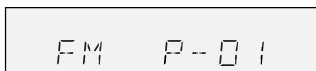

Если индикатор “MEMORY” и номер канала предварительной настройки гаснут до сохранения радиостанции в памяти, повторите операции, начиная с пункта 2.

5 Повторите операции 1 - 4 для настройки других радиостанций или смены настроенной радиостанции.

При сохранении в памяти новой радиостанции ранее сохраненная радиостанция стирается из памяти.

Примечание:

Функция резервного питания защищает сохраненные в памяти радиостанции в течение нескольких часов даже в случае перебоев в питании или отсоединения провода питания переменного тока.

■ Настройка на радиостанцию из памяти

1. Нажмите и удерживайте кнопку PRESET (∨ или ∧) менее 0,5 секунды для выбора нужной радиостанции.

■ Сканирование радиостанций, сохраненных в памяти

Сохраненные в памяти радиостанции можно автоматически просканировать. (Сканирование радиостанций в памяти)

1. Нажмите и удерживайте кнопку PRESET (∨ или ∧) более 0,5 секунды. Радиоприемник попеременно настраивается на каждую запрограммированную радиостанцию на 5 секунд. На дисплее мигает номер канала предварительной настройки принимаемой радиостанции.
2. Нажмите кнопку PRESET (∨ или ∧) еще раз, когда найдете нужную радиостанцию.

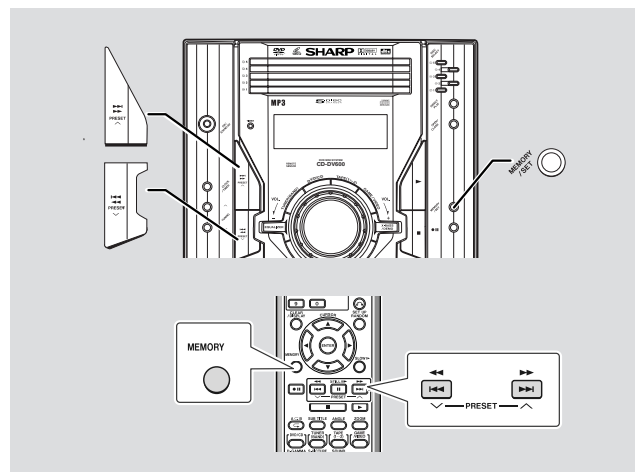

■ Полная очистка памяти с сохраненными радиостанциями

1. Нажмите кнопку ON/STAND-BY для переключения аппарата в режим ожидания.
2. Удерживая в нажатом положении кнопку ●|| и кнопку X-BASS/DEMO, нажимайте кнопку CLOCK/TIMER, пока на дисплее не отобразился индикатор “TUNER CL”





CD-DV600WR

Прослушивание аудиокассет (TAPE 1)

Воспроизведение аудиокассет

Перед воспроизведением:

- Используйте для воспроизведения нормальные или малошумящие аудиокассеты, которые обеспечивают наилучшее качество звука. (Не рекомендуется использовать аудиокассеты с пленкой Metal или CrO₂.)
- Нельзя использовать двухчасовые аудиокассеты C-120 и низкокачественные аудиокассеты. Они могут привести к неполадкам.
- Перед установкой аудиокассеты в кассетоприемник натяните ленту при помощи ручки или карандаша.

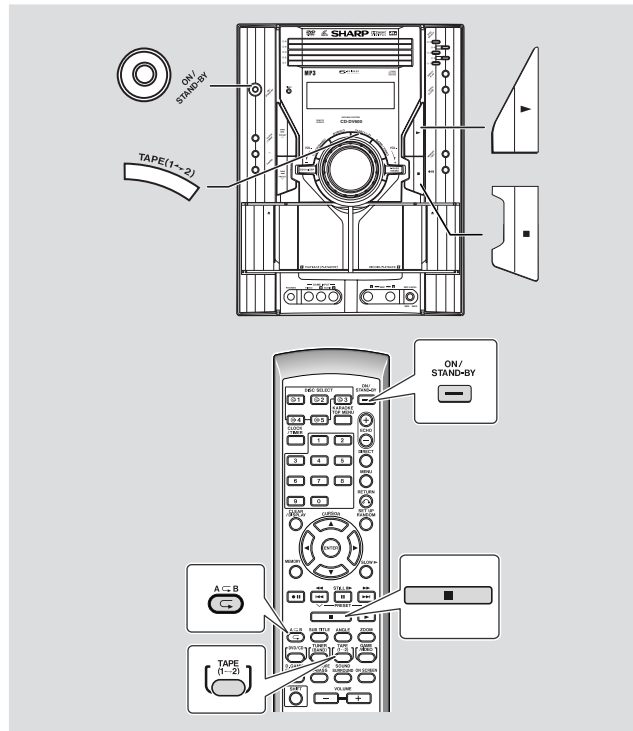

■ Воспроизведение аудиокассет

- 1 Нажмите кнопку ON/STAND-BY для включения питания.
- 2 Выберите TAPE 1 (АУДИОКАССЕТА 1) при помощи кнопки TAPE (1 → 2).
- 3 Откройте крышку кассетоприемника, нажав на нее там, где находится маркировка "▲":



- 4 Вставьте аудиокассету в кассетоприемник TAPE 1 стороной, которая будет воспроизводиться, к себе.



- 5 Нажмите кнопку ► для пуска воспроизведения.

Для остановки воспроизведения:

Нажмите кнопку ■ (■).

Примечание:

Невозможно ускоренное воспроизведение вперед и назад кассеты в кассетоприемнике TAPE 1.

Автоматическое включение питания:

Питание аппарата автоматически включается при нажатии любой из следующих кнопок.

- Кнопка TAPE (1 → 2) (главный блок и пульт дистанционного управления): Включается питание аппарата и кассетная дека (TAPE).
- Кнопка ► (главный блок и пульт дистанционного управления): включается питание аппарата и задействуется последний из источников воспроизведения (DVD/CD/TAPE/TUNER/GAME).

55



Прослушивание аудиокассет (TAPE 2)

CD-DV600WR

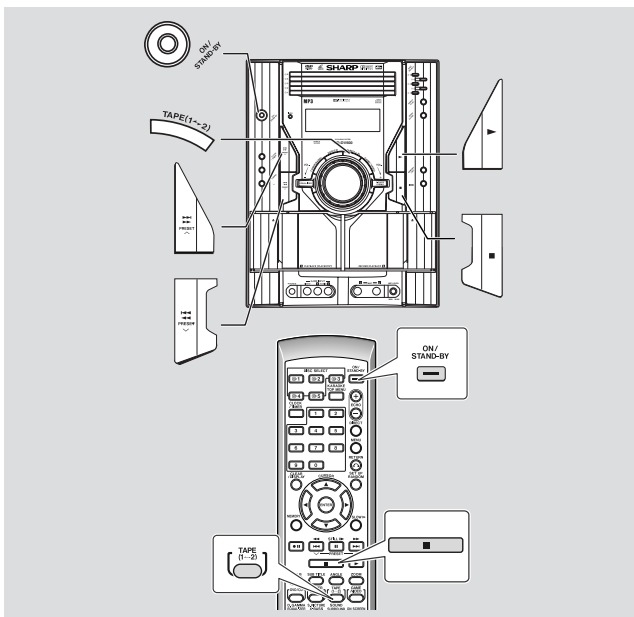

- 1** Нажмите кнопку ON/STAND-BY для включения питания.
- 2** Выберите TAPE 2 (АУДИОКАССЕТА 2) при помощи кнопки TAPE (1 → 2).
- 3** Откройте крышку кассетоприемника, нажав на нее там, где находится маркировка “▲”:

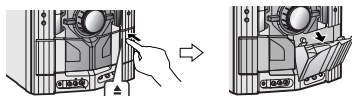

- 4** Вставьте аудиокассету в кассетоприемник TAPE 2 стороной А к себе.

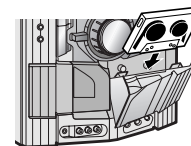

- 5** Нажмите кнопку ► для пуска воспроизведения.

Для остановки воспроизведения:

Нажмите кнопку ■ (■).

Перемотка вперед/назад:

Для перемотки аудиокассеты вперед нажимайте кнопку ►►► PRESET ^ (►► / ►►). Для перемотки назад нажимайте кнопку ∨ PRESET ◀◀◀ (◀◀ / ◀◀).

Внимание:









- Для извлечения аудиокассеты нажмите кнопку ■ (■), а затем откройте кассетоприемник.
- Перед переключением операций с аудиокассетой нажимайте кнопку ■ (■).
- В случае прекращения питания во время прослушивания аудиокассеты магнитная головка остается прижатой к пленке внутри кассеты, поэтому крышка кассетоприемника не будет открываться. В этом случае необходимо дождаться возобновления питания.



CD-DV600WR

Прослушивание аудиокассет (TAPE 2) (продолжение)

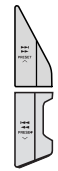
■ Различные функции кассетной деки

Функция	Главный блок	Пульт дистанционного управления	Операция
Воспроизведение стороны А 			Нажимайте в режиме остановки.
Stop (Остановить) 			Нажимайте в режиме воспроизведения, перемотки вперед или назад.
Перемотка вперед/назад 			Нажимайте в режиме воспроизведения или остановки.

Внимание:

- Для извлечения аудиокассеты нажмите кнопку ■, а затем откройте кассетоприемник.
- Перед переключением операций с аудиокассетой нажимайте кнопку ■.
- В случае прекращения питания во время прослушивания аудиокассеты магнитная головка остается прижатой к пленке внутри кассеты, поэтому крышка кассетоприемника не будет открываться. В этом случае необходимо дождаться возобновления питания.

57

Запись на аудиокассету

Перед записью:

- Перед записью важных сборников выполните предварительную тестовую запись и убедитесь, что выбранный материал записался хорошо.
- Фирма SHARP не несет ответственности за повреждение или утрату Вашей звукозаписи вследствие неполадок в работе данного аппарата.
- Регулировка громкости и других параметров звука не влияет на записываемый сигнал (Монитор регулировки звука).
- **Используйте для записи только аудиокассеты с нормальной пленкой. Нельзя использовать аудиокассеты с пленкой типа Metal или CrO₂.**

Заглушка для защиты аудиокассеты от записи:

- Перед записью на аудиокассету убедитесь, что не удалены заглушки для защиты от записи. Аудиокассеты снабжены удаляемыми заглушками, которые служат для защиты от непреднамеренной записи или стирания.
- Для защиты записанного материала удалите заглушку после записи. Для записи на аудиокассету с удаленной заглушкой заклейте липкой лентой углубление, где находилась заглушка.



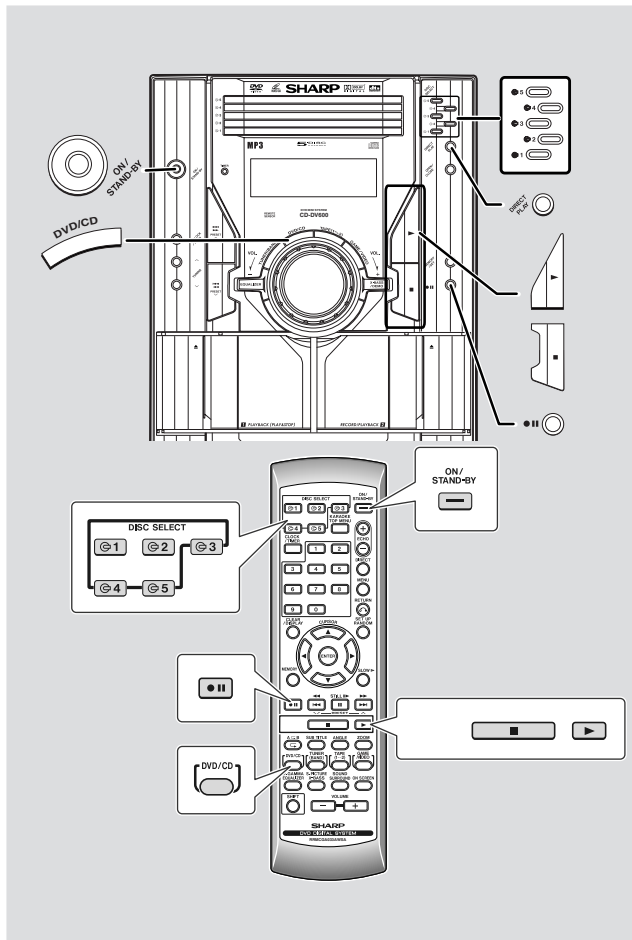

■ Запись с компакт-дисков DVD

- 1 Нажмите кнопку ON/STAND-BY для включения питания.
- 2 Вставьте аудиокассету в кассетоприемник TAPE 2 стороной A к себе.
Прокрутите участок ленты без магнитного слоя, на который нельзя сделать запись.
- 3 Нажмите кнопку DVD/CD и загрузите записываемый компакт-диск.
- 4 Нажмите одну из кнопок 1 - 5 для выбора компакт-диска, с которого будет осуществляться запись.
- 5 Нажмите кнопку ► для пуска воспроизведения компакт-диска DVD.
Если используемый компакт-диск поддерживает функцию автозапуска, его воспроизведение начинается автоматически (даже без нажатия кнопки ►) сразу же после закрытия лотка с компакт-диском.
- 6 Нажмите кнопку ■.
Запись приостанавливается.
- 7 Когда начнется воспроизведение нужного фрагмента компакт-диска DVD, нажмите кнопку ► для пуска записи.

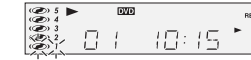

Для остановки записи:

Нажмите кнопку ■.

- При этом останавливается только кассетная дека. Повторное нажатие кнопки ■ останавливает воспроизведение компакт-диска DVD.
- Кассетная дека не останавливается, даже если заканчивается воспроизведение компакт-диска DVD. Для остановки кассетной деки необходимо нажать кнопку ■.



CD-DV600WR

Запись на аудиокассету (продолжение)

Запись на аудиокассету

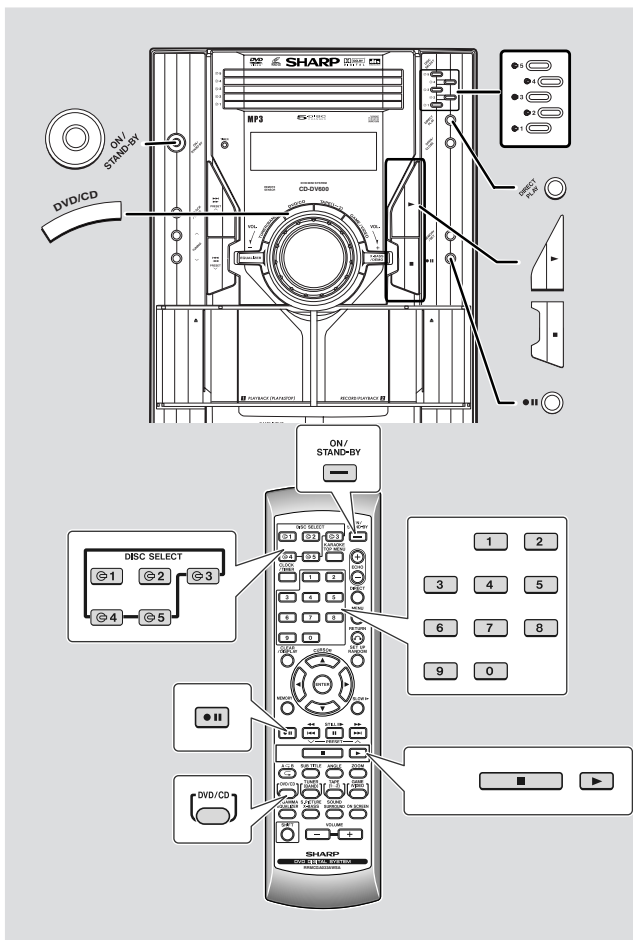

■ Запись с компакт-диска MP3/WMA

Аппарат позволяет выполнять непрерывную запись с 5 компакт-дисков.

- 1** Нажмите кнопку ON/STAND-BY для включения питания.
- 2** Вставьте аудиокассету в кассетоприемник TAPE 2 стороной A к себе.
Прокрутите участок ленты без магнитного слоя, на который нельзя сделать запись.
- 3** Нажмите кнопку DVD/CD и загрузите нужный компакт-диск.
- 4** Нажмите одну из кнопок 1 - 5 для выбора компакт-диска, с которого будет осуществляться запись, а затем запустите воспроизведение кнопкой PLAY.
- 5** Нажмите кнопку .
Запись приостанавливается.
- 6** Выберите нужный номер дорожки при помощи цифровых кнопок (0 - 9) на пульте дистанционного управления.
- 7** Нажмите кнопку для пуска записи.

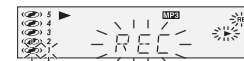

Для остановки записи:

Дважды нажмите кнопку .

Проигрыватель компакт-дисков и кассетная дека останавливаются.



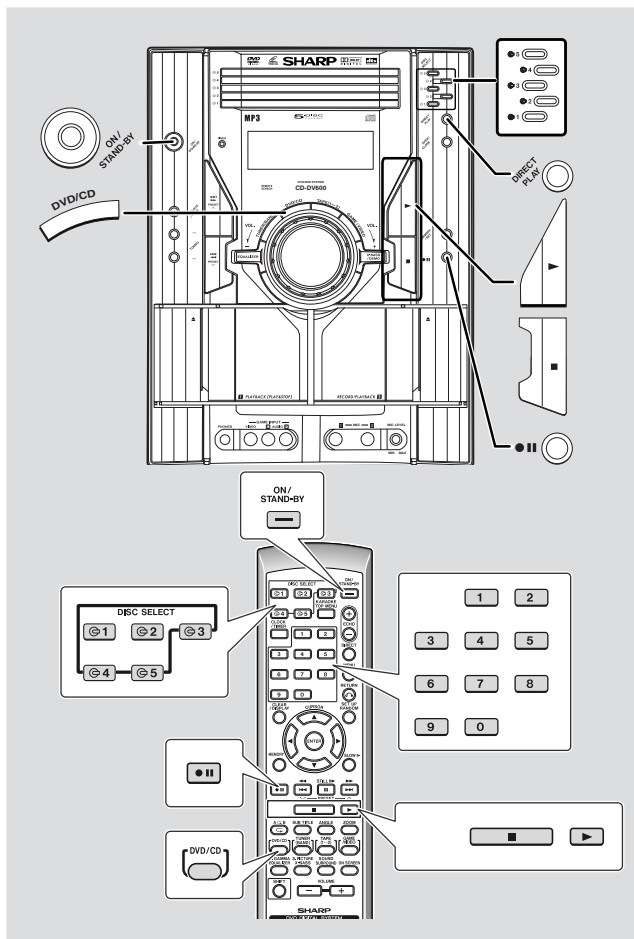

■ Запись с компакт-дисков CD

Для перезаписи понравившегося компакт-диска CD на аудиокассету воспользуйтесь кнопкой DIRECT PLAY.

- 1** Нажмите кнопку ON/STAND-BY для включения питания.
- 2** Нажмите кнопку DVD/CD.
- 3** Вставьте аудиокассету в кассетоприемник TAPE 2 стороной A к себе.
Прокрутите участок ленты без магнитного слоя, на который нельзя сделать запись.
- 4** Нажмите кнопку **⏸**.
Запись приостанавливается.
- 5** Для выбора нужного компакт-диска нажимайте кнопки **⊖ 1 - ⊖ 5**.
- 6** В течение 5 секунд нажмите кнопку DIRECT PLAY для пуска записи.

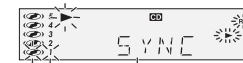
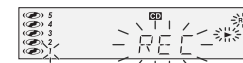

Исчезает после кратковременного отображения

- Запись начинается со стороны A.
- Запись начинается с выбранного компакт-диска. Проигрыватель компакт-дисков и кассетная дека автоматически останавливаются, когда заканчивается воспроизведение последней дорожки или доходит до конца лента в аудиокассете.
- Воспроизведение компакт-диска начинается примерно через 7 секунд после включения записи на аудиокассету.

Для остановки записи:

Нажмите кнопку **■**.
Проигрыватель компакт-дисков и кассетная дека останавливаются.

Запись на аудиокассету (продолжение)

Непрерывная запись с нескольких компакт-дисков:

1. Выполните операции 1 - 6 из раздела "Запись с компакт-дисков" на стр. 60.
2. В течение 5 секунд нажмите кнопку ► для пуска записи.

Для программирования записи:

1. Запрограммируйте номера компакт-дисков и дорожек. (См. стр. 48.)
2. Нажмите кнопку ●II.
3. Нажмите кнопку ► для пуска записи.

Для остановки записи:

Нажмите кнопку ■.
Проигрыватель компакт-дисков и кассетная дека останавливаются.

■ Запись с радиоприемника

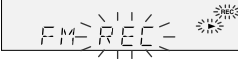
- 1 **Настройтесь на нужную радиостанцию.**
(См. стр. 53.)
- 2 **Вставьте аудиокассету в кассетоприемник TAPE 2 стороной А к себе.**
Прокрутите участок ленты без магнитного слоя, на который нельзя сделать запись.
- 3 **Нажмите кнопку ●II.**
Запись приостанавливается. 
- 4 **Нажмите кнопку ► для пуска записи.**

Пауза в записи:

Нажмите кнопку ●II.

Для возобновления записи нужно нажать ту же кнопку записи, которая нажималась при выполнении пункта 4. При нажатии других кнопок запись не возобновится.

Для остановки записи:

Нажмите кнопку ■.

Примечание:

Если при записи радиостанции AM слышится свист, передвиньте рамочную AM-антенну.



■ Перезапись с аудиокассеты на аудиокассету

Вы можете переписывать аудиокассеты с TAPE 1 на TAPE 2.

1 Нажмите кнопку ON/STAND-BY для включения питания.

2 Вставьте записанную аудиокассету в кассетоприемник TAPE 1. Вставьте чистую аудиокассету в кассетоприемник TAPE 2.

Рекомендуется, чтобы оригинальная и записываемая аудиокассеты были рассчитаны на одинаковое время.

3 Нажимайте кнопку TAPE (1 → 2), пока на дисплее не отобразится индикатор "TAPE 1":

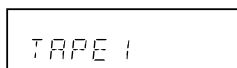

4 Нажмите кнопку **II**.

Запись приостанавливается.



5 Нажмите кнопку **▶** для пуска перезаписи.

Для остановки перезаписи:

Нажмите кнопку **■** (■).

Аудиокассеты TAPE 1 и TAPE 2 остановятся одновременно.

■ Стирание записей с аудиокассет

1. Вставьте стираемую аудиокассету в кассетоприемник TAPE 2 стороной, с которой будут стираться записи, к себе.
2. Нажимайте кнопку TAPE (1 → 2), пока на дисплее не отобразится индикатор "TAPE 2".
3. Нажмите кнопку **III**.
4. Нажмите кнопку **▶** для пуска стирания.

Примечание:

Убедитесь, что не установлена аудиокассета TAPE 1.



CD-DV600WR

Использование таймера и режима сна

Воспроизведение по таймеру:

В установленное время аппарат включится и начнет воспроизведение звука с выбранного источника (компакт-диска DVD, CD, радиоприемника, аудиокассеты).

Запись по таймеру:

В установленное время аппарат включится и начнет запись с радиоприемника.

Аппарат имеет таймеры 2 типов: ONCE TIMER (ОДНОКРАТНЫЙ ТАЙМЕР) и DAILY TIMER (ЕЖЕДНЕВНЫЙ ТАЙМЕР).

Однократный таймер: Однократный таймер воспроизведения и однократный таймер записи срабатывают один раз в установленное время.

Например, с помощью этого таймера можно записать радиопрограмму, которая будет транслироваться, когда Вы будете находиться в отъезде.

Ежедневный таймер: Ежедневный таймер воспроизведения и ежедневный таймер записи срабатывают в установленное время каждый день.

Этот таймер может использоваться, например, в качестве ежедневного утреннего будильника.

Комбинированное использование однократного и ежедневного таймеров:

Например, можно использовать однократный таймер для записи радиопрограммы, а ежедневный таймер в качестве будильника.

1. Установите ежедневный таймер (страницы 63 - 65).
2. Установите однократный таймер (страницы 63 - 65).



Примечание:

Если периоды времени, установленные для ежедневного и однократного таймеров перекрываются, один из таймеров будет иметь приоритет. Между установленными периодами срабатывания таймеров необходим интервал не менее 1 минуты.

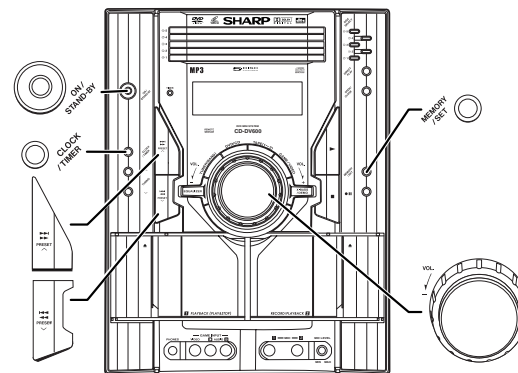

■ Воспроизведение или запись по таймеру

Перед установкой таймера:

1. Проверьте правильность времени на часах (см. стр. 16). Если часы не установлены, таймер не будет работать.
2. Воспроизведение по таймеру:
Вставьте аудиокассету или компакт-диски, которые будут воспроизводиться.
Запись по таймеру:
Вставьте аудиокассету для записи в кассетоприемник.



- 1 **Нажмите кнопку ON/STAND-BY для включения питания.**
- 2 **Нажмите кнопку CLOCK/TIMER.**
- 3 **В течение 10 секунд выберите "ONCE" (ОДНОКРАТНО) или "DAILY" (ЕЖЕДНЕВНО) нажатиями кнопки \ll \ll или \gg \gg, а затем нажмите кнопку MEMORY/SET.**

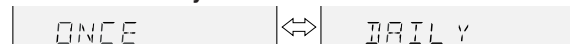

Если индикатор "ONCE" или "DAILY" не отображается, установите точное время.

Продолжение на следующей странице



- 4** В течение 10 секунд выберите “ONCE SET” (ОДНОКРАТНАЯ УСТАНОВКА) или “DAILY SET” (ЕЖЕДНЕВНАЯ УСТАНОВКА) нажатиями кнопки **◀◀** или **▶▶**, а затем нажмите кнопку MEMORY/SET.



- 5** Выберите “PLAY” (ВОСПРОИЗВЕДЕНИЕ) или “REC” (ЗАПИСЬ) при помощи кнопки **◀◀◀** или **▶▶▶**, а затем нажмите кнопку MEMORY/SET.



На иллюстрациях показана установка ежедневного таймера.

- 6** Нажмите кнопку **◀◀◀** или **▶▶▶** для установки времени в часах, а затем нажмите кнопку MEMORY/SET.

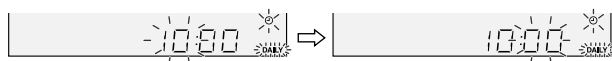

На иллюстрациях показана установка ежедневного таймера для воспроизведения.

- 7** Нажмите кнопку **◀◀◀** или **▶▶▶** для установки времени в минутах, а затем нажмите кнопку MEMORY/SET.

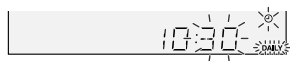

- 8** Установите конечное время, как описано выше в пунктах 6 и 7.

- 9** Выберите вход при помощи кнопки **◀◀◀** или **▶▶▶**, а затем нажмите кнопку MEMORY/SET.

Выбор источника воспроизведения по таймеру: DVD/CD, TUNER, TAPE 1 или TAPE 2.

Выбор источника записи по таймеру: TUNER.

- Если выбран радиоприемник, выберите радиостанцию при помощи кнопки **◀◀◀** или **▶▶▶**, а затем нажмите кнопку MEMORY/SET.
- Если радиостанции не запрограммированы, отображается сообщение “NO P.SET”, и установка таймера прерывается.

- 10** Отрегулируйте громкость при помощи регулятора VOLUME, а затем нажмите кнопку MEMORY/SET.

Не устанавливайте слишком большую громкость.

- 11** Нажмите кнопку ON/STAND-BY для переключения аппарата в режим ожидания.

На дисплее высветится индикатор “TIMER”, сигнализирующий, что аппарат готов для воспроизведения или записи по таймеру.

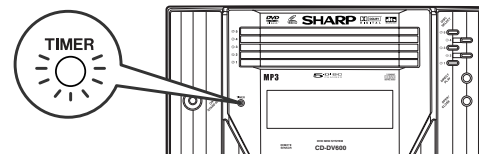

Продолжение на следующей странице

Использование таймера и режима сна (продолжение)

12 Когда наступит установленное время, начнется воспроизведение или запись.

Если установлен таймер воспроизведения, уровень громкости будет постепенно повышаться, пока не достигнет значения, установленного перед входом системы в режим ожидания таймера.

13 Когда наступит конечное время таймера, система автоматически перейдет в режим ожидания.

Однократный таймер:

Таймер выключается.

Ежедневный таймер:

Таймер будет ежедневно срабатывать в установленное время. Это будет продолжаться до тех пор, пока ежедневный таймер не будет выключен. Отключите ежедневный таймер, если он не нужен.

Примечание:

При воспроизведении или записи по таймеру с использованием другого аппарата, подсоединенного к гнезду GAME INPUT, выберите "GAME" при выполнении пункта 9. Данный аппарат будет включаться и переходить в режим ожидания автоматически, однако другой (подсоединенный) аппарат не будет включаться или выключаться.

Проверка установки таймера в режиме ожидания:

1. Нажмите кнопку CLOCK/TIMER.
2. В течение 10 секунд выберите "ONCE" или "DAILY" нажатиями кнопки **◀◀** или **▶▶**, а затем нажмите кнопку MEMORY/SET.
3. В течение 10 секунд выберите "ONCE CAL" или "DAILY CAL" нажатиями кнопки **◀◀** или **▶▶**, а затем нажмите кнопку MEMORY/SET. Аппарат по порядку отображает установки, а затем возвращается в режим ожидания.

Отмена установки таймера в режиме ожидания:

1. Нажмите кнопку CLOCK/TIMER.
2. В течение 10 секунд выберите "ONCE" или "DAILY" нажатиями кнопки **◀◀** или **▶▶**, а затем нажмите кнопку MEMORY/SET.
3. В течение 10 секунд выберите "ONCE OFF" или "DAILY OFF" нажатиями кнопки **◀◀** или **▶▶** а затем нажмите кнопку MEMORY/SET. Таймер выключится (но установка сохранится).

Повторное использование сохраненной установки таймера:

После ввода установки таймера она сохраняется в памяти. Для повторного использования сохраненной установки таймера нужно выполнить следующие операции:

1. Включите питание и нажмите кнопку CLOCK/TIMER.
2. В течение 10 секунд выберите "ONCE" или "DAILY" нажатиями кнопки **◀◀** или **▶▶**, а затем нажмите кнопку MEMORY/SET.
3. В течение 10 секунд выберите "ONCE ON" или "DAILY ON" нажатиями кнопки **◀◀** или **▶▶**, а затем нажмите кнопку MEMORY/SET.
4. Нажмите кнопку ON/STAND-BY для переключения питания аппарата в режим ожидания.

Примечание:

Установка таймера возможна и с пульта дистанционного управления.



■ Использование режима сна

Радиоприемник, проигрыватель компакт-дисков и кассетная дека могут выключаться автоматически.

1 Включите воспроизведение звука с нужного источника.

2 Нажмите кнопку CLOCK/TIMER.

3 В течение 10 секунд выберите "SLEEP" нажатиями кнопки ◀◀◀◀ или ▶▶▶▶, а затем нажмите кнопку MEMORY/SET.

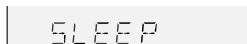

4 Нажмите кнопку ◀◀◀◀ или ▶▶▶▶ для установки времени.

(Максимум: 3 часа, минимум: 1 минута)

- 3 часа - 5 минут 5-минутный интервал
- 5 минут - 1 минута 1-минутный интервал

5 Затем нажмите кнопку MEMORY/SET.

Отображается индикатор "SLEEP".



6 По истечении установленного времени аппарат автоматически войдет в режим ожидания.

Уровень громкости начнет уменьшаться за 1 минуту до завершения "засыпания".

Для проверки времени до включения режима сна:

1. При отображении индикатора "SLEEP" нажмите кнопку CLOCK/TIMER.
 2. В течение 10 секунд выберите "SLEEP X : XX" нажатиями кнопки ◀◀◀◀ или ▶▶▶▶.
- "X : XX" - это время, оставшееся до включения режима.
- Время, оставшееся до включения режима сна, отображается около 10 секунд.
 - Время до включения режима сна можно изменить нажатием кнопки MEMORY/SET при отображении этого времени (операции 4 - 5).

Для отмены включения режима сна:

Нажмите кнопку ON/STAND-BY, пока отображается индикатор "SLEEP". Для отмены включения режима сна без перевода системы в режим ожидания действуйте следующим образом.

1. При отображении индикатора "SLEEP" нажмите кнопку CLOCK/TIMER.
2. В течение 10 секунд выберите "SLEEP OFF" нажатиями кнопки ◀◀◀◀ или ▶▶▶▶, а затем нажмите кнопку MEMORY/SET.

■ Совместное использование функции таймера и режима сна

Режим сна и воспроизведение по таймеру:

Вы можете, например, заснуть, слушая радиоприемник, и проснуться на следующее утро под музыку с компакт-диска.

Режим сна и запись по таймеру:

Вы можете, например, заснуть, слушая проигрыватель компакт-дисков, и аппарат запишет радиопрограмму, пока Вы будете спать.

1. Установите время до включения режима сна (см. пункты 1 - 5).
2. После установки таймера сна, установите нужное время включения воспроизведения или записи (пункты 2 - 10 на страницах 63 - 64).

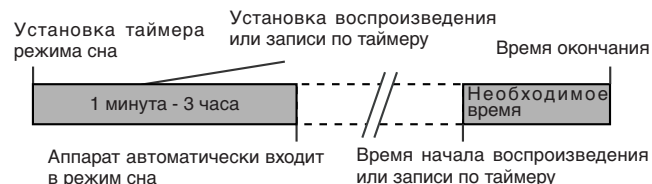

Внимание:

При использовании кассетной деки убедитесь, что ленты хватит на выполнение обеих операций. Если Вы хотите заснуть и проснуться, слушая запись с аудиокассеты, но продолжительность ее воспроизведения меньше времени до включения режима сна, воспроизведение по таймеру будет невозможным.



CD-DV600WR

Расширение системы

Соединительный кабель не входит в комплект. Купите кабель, показанный на рисунке ниже.

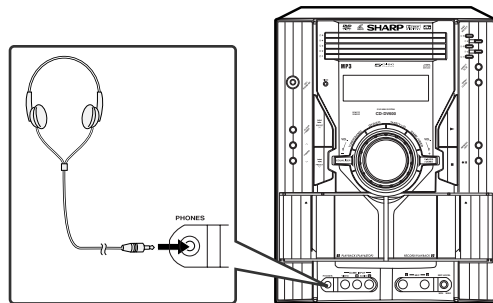
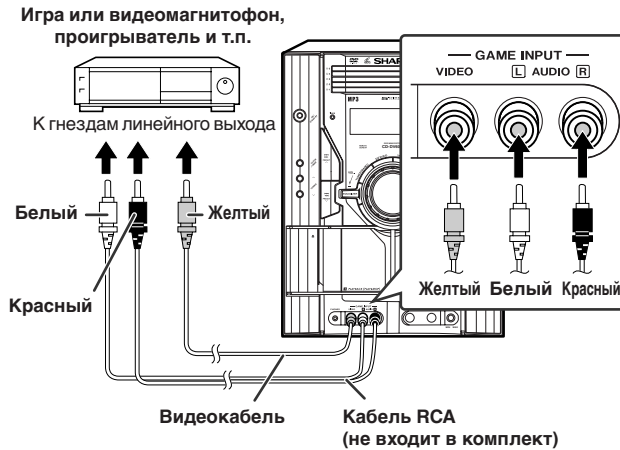

Дополнительные функции

67

■ Прослушивание звука игр, видеомагнитофона, проигрывателя DVD и т.п.

1. Подсоединяйте видеоигровую приставку, видеомагнитофон, проигрыватель DVD и т.п. к гнездам GAME INPUT (VIDEO, AUDIO L и R) на передней панели.
2. Подсоединяйте телевизор к гнездам VIDEO OUT на тыльной панели.
Переключите телевизионный вход на дополнительный источник.
3. Нажмите кнопку ON/STAND-BY для включения питания.
4. Нажмите кнопку GAME/VIDEO.
5. Включите воспроизведение на подсоединенном устройстве. Теперь Вы можете наслаждаться звуком, воспроизводимым громкоговорителями аппарата, и изображением на экране телевизора.

Примечание:

Во избежание помех располагайте аппарат как можно дальше от телевизора.

Автоматическое включение питания:

Питание аппарата автоматически включается при нажатии любой из следующих кнопок.

- Кнопка GAME/VIDEO (главный блок и пульт дистанционного управления): Включается питание аппарата и функция игр (GAME).
- Кнопка ► (главный блок и пульт дистанционного управления): Включается питание аппарата и задействуется последний из источников воспроизведения (DVD/CD/TAPE/TUNER/GAME).

■ Запись на аудиокассету с игровой приставки, видеомагнитофона и т.д.

1. Вставьте аудиокассету в кассетоприемник TAPE 2.
2. Нажмите кнопку GAME/VIDEO.
3. Нажмите кнопку ●II.
4. Нажмите кнопку ►.
5. Включите воспроизведение на игровой приставке, видеомагнитофоне и т.п.

■ Головные телефоны

- Уменьшайте уровень громкости перед подсоединением или отсоединением головных телефонов.
- Не забудьте, что Ваши головные телефоны должны иметь штекер диаметром 3,5 мм и полное сопротивление от 16 Ом до 50 Ом. Рекомендуемое полное сопротивление составляет 32 Ом.
- При подсоединении головных телефонов громкоговорители отключаются автоматически. Отрегулируйте громкость при помощи регулятора VOLUME.



■ Кабели для подсоединения внешней аппаратуры

Для подсоединения внешней аппаратуры необходимо купить специальные кабели.

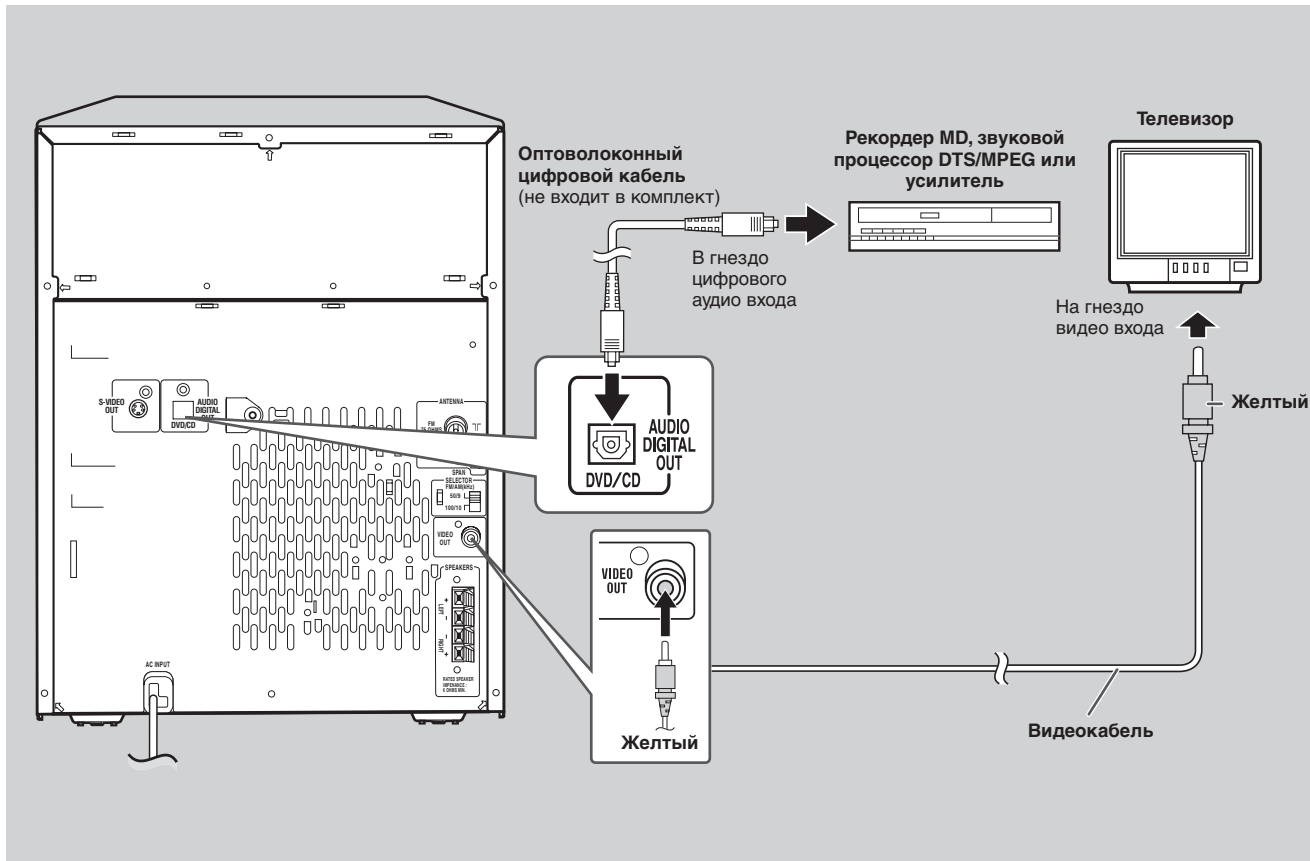



CD-DV600WR

Схема поиска неисправностей

Многие потенциальные неполадки могут быть устранены самостоятельно без обращения к специалисту по техобслуживанию. При возникновении неполадок в работе данного аппарата, проверьте следующее, перед тем как обратиться к уполномоченному дилеру фирмы SHARP или в сервисный центр.

Общие неполадки

Признак	Возможная причина
<ul style="list-style-type: none"> Часы показывают неточное время. 	<ul style="list-style-type: none"> Не было ли перебоев электропитания? Переустановите часы. (См. стр. 16.)
<ul style="list-style-type: none"> Аппарат не реагирует на нажатие кнопок. 	<ul style="list-style-type: none"> Переключите аппарат в режим ожидания, а затем снова включите его. Если неполадки продолжаются, сбросьте установки аппарата. (См. стр. 70.)
<ul style="list-style-type: none"> Не слышен звук. 	<ul style="list-style-type: none"> Не установлен ли уровень громкости на "0"? Не подсоединены ли головные телефоны? Не отсоединены ли провода громкоговорителей? Не установлен ли режим караоке на "L-CH", "R-CH" или "V-CANCEL"?
<ul style="list-style-type: none"> Нарушен баланс между левым и правым каналами. 	<ul style="list-style-type: none"> Не перепутаны ли каналы при подключении громкоговорителей? Если подсоединена внешняя аппаратура, то правильно ли подсоединены левый и правый каналы?
<ul style="list-style-type: none"> Фон или шум высокого уровня. 	<ul style="list-style-type: none"> Правильно ли вставлен провод громкоговорителя? Не проходит ли провод громкоговорителя рядом с другой электронной аппаратурой? В чистом ли состоянии находятся штекеры и клеммы? Не установлена ли слишком малая громкость?
<ul style="list-style-type: none"> Мигает индикатор таймера. 	<ul style="list-style-type: none"> Нет ли короткого замыкания проводов громкоговорителя? Не использовался ли аппарат много часов на высокой громкости?

Радиоприемник

Признак	Возможная причина
<ul style="list-style-type: none"> Радиоприемник постоянно воспроизводит посторонние шумы или радиопомехи. 	<ul style="list-style-type: none"> Не расположен ли аппарат рядом с телевизором или компьютером? Правильно ли расположена ЧМ-антенна или рамочная АМ-антенна? Отодвиньте провод питания переменного тока от антенны, если они расположен рядом.

Проигрыватель компакт-дисков DVD/CD

Признак	Возможная причина
<ul style="list-style-type: none"> Изображения с компакт-диска видео DVD не отображаются на экране подсоединенного устройства. 	<ul style="list-style-type: none"> Проверьте, переключен ли подсоединенный телевизор на канал VIDEO или AV. Проверьте, правильно ли подсоединены видеокабели.
<ul style="list-style-type: none"> Не включается воспроизведение. Воспроизведение останавливается на середине или не выполняется надлежащим образом. 	<ul style="list-style-type: none"> Не установлен ли компакт-диск верхней стороной вниз? Соответствует ли компакт-диск стандартам? Не деформирован ли и не поцарапан ли компакт-диск?
<ul style="list-style-type: none"> При воспроизведении прерывается звук или проигрыватель останавливается на середине дорожки. 	<ul style="list-style-type: none"> Не расположен ли аппарат рядом с источником повышенной вибрации? Не загрязнен ли компакт-диск? Не сконденсировалась ли влага внутри аппарата?

Кассетная дека

Признак	Возможная причина
<ul style="list-style-type: none"> Не работает запись. 	<ul style="list-style-type: none"> Не удалена ли заглушка для защиты от записи?
<ul style="list-style-type: none"> Низкое качество записи дорожек. Неполное стирание записей. 	<ul style="list-style-type: none"> Используемая магнитная лента нормального типа? (Нельзя использовать для записи аудиокассеты с магнитной лентой типа Metal или CrO₂.)
<ul style="list-style-type: none"> Прерывистый звук. Не слышны высокие частоты. Пульсация звука. 	<ul style="list-style-type: none"> Не образовала ли магнитная лента петлю? Не растянулась ли магнитная лента? Не загрязнились ли ведущие валы, прижимные ролики или магнитные головки?
<ul style="list-style-type: none"> Не вынимается аудиокассета. 	<ul style="list-style-type: none"> В случае прекращения питания во время прослушивания аудиокассеты магнитная головка остается прижатой к пленке внутри кассеты. Не прикладывайте усилие, чтобы открыть кассетоприемник. Дождитесь возобновления питания.



■ Пульт дистанционного управления

Признак	Возможная причина
<ul style="list-style-type: none"> ● Не функционирует пульт дистанционного управления. 	<ul style="list-style-type: none"> ● Подключен ли провод питания к сети переменного тока? ● Соблюдена ли полярность при установке батареек? ● Не разрядились ли батарейки? ● Правильно ли выбрано расстояние и угол? ● Не падает ли интенсивный свет на датчик дистанционного управления?

■ Компакт-диски Видео CD

Признак	Возможная причина
<ul style="list-style-type: none"> ● При воспроизведении не отображается изображение. 	<ul style="list-style-type: none"> ● Не вынута ли вилка телевизора из сетевой розетки? ● Правильно ли подключен аппарат? ● Не установлен ли переключатель телевизора в положение, отличное от "VCR"? ● Выбран ли режим видео CD при воспроизведении?
<ul style="list-style-type: none"> ● Изображение имеет низкое качество или искажено. 	<ul style="list-style-type: none"> ● Не загрязнен ли компакт-диск?

■ Карaoke

Признак	Возможная причина
<ul style="list-style-type: none"> ● При воспроизведении мультимедийных компакт-дисков не слышны вокальные партии. 	<ul style="list-style-type: none"> ● Не установлен ли режим карaoke "L-CH"; "R-CH" или "V-CANCEL"?

■ В случае неполадок

Сильное внешнее воздействие на аппарат (механический удар, слишком сильное статическое электричество, слишком высокое напряжение из-за грозы и т.п.) или неправильная эксплуатация может привести к неполадкам.

В случае возникновения этих неполадок, выполните следующее:

1. Переключите аппарат в режим ожидания, а затем снова включите питание.
2. Если в результате предыдущего действия нормальное функционирование аппарата не восстанавливается, выньте вилку провода питания переменного тока из сетевой розетки, а затем вставьте ее обратно и включите питание.



Примечание:

Если ни одно из вышеописанных действий не приводит к восстановлению нормального функционирования аппарата, очистите всю память путем сброса данных.

■ Перед транспортировкой аппарата

Извлеките из аппарата все компакт-диски. Проверьте, чтобы в лотках не осталось компакт-дисков. Затем переведите аппарат в режим ожидания. Транспортировка с компакт-дисками внутри может привести к повреждению аппарата.

■ Полная очистка памяти (сброс)

1. Нажмите кнопку ON/STAND-BY для переключения аппарата в режим ожидания.
2. Удерживая в нажатом положении кнопку  и кнопку X-BASS/DEMO, нажимайте кнопку  PRESET , пока на дисплее не отобразился индикатор "CLEAR AL".

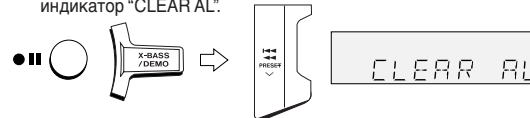

Внимание:

Выполнение этой операции приводит к стиранию всех данных, сохраненных в памяти, включая установку часов, установки таймеров, предварительные настройки радиоприемника и программу воспроизведения компакт-дисков.

■ Конденсация

Резкие перепады температуры, хранение или эксплуатация аппарата при высокой влажности воздуха может привести к конденсации внутри корпуса (на чувствительном элементе проигрывателя компакт-дисков, магнитных головках и т.д.) или на передатчике пульта дистанционного управления.

Из-за конденсации возможны неполадки в работе аппарата. В этом случае следует оставить аппарат включенным без компакт-диска (и аудиокассеты) внутри до тех пор, пока не станет возможным нормальное воспроизведение (около 1 часа). Перед использованием аппарата вытрите конденсат с передатчика мягкой тканью.



CD-DV600WR

Схема поиска неисправностей (продолжение)

■ Индикаторы ошибок и предупреждения

Описанные ниже индикаторы ошибок и предупреждения отображаются на дисплее в случае возникновения неполадок при воспроизведении компакт-дисков, сбоев в управлении и т.д.

Дисплей	Значение
 WRONG DISC TYPE	● Этот компакт-диск несовместим с данным аппаратом.
 REGION CODE ERROR	● Компакт-диск DVD имеет номер региона, отличный от 5 и ALL.
 NOT ALLOWED	● Вы пытаетесь выполнить некорректную операцию.
 ACCESS DENIED	● Данный компакт-диск не поддерживает функции, описанные в настоящем руководстве по эксплуатации.

Уход и техническое обслуживание

■ Протирка элементов лентопротяжного тракта

- Загрязнения на магнитных головках, прижимных роликах или ведущих валах могут привести к снижению качества звука и запутыванию магнитной ленты. Протирайте эти элементы тампоном из хлопковой ваты, увлажненной имеющейся в продаже жидкостью для протирки магнитных головок/прижимных роликов или изопропиловым спиртом.
- При протирке магнитных головок, прижимных роликов и т.п. отключайте аппарат от сети, поскольку его внутренние элементы могут находиться под высоким напряжением.

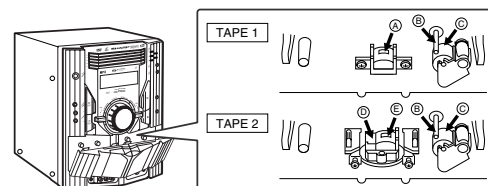

- Ⓐ Воспроизводящая магнитная головка
- Ⓑ Ведущий вал
- Ⓒ Стирающая магнитная головка
- Ⓓ Записывающая/воспроизводящая магнитная головка

- После продолжительного использования магнитные головки и ведущие валы могут намагничиваться. Это приводит к снижению качества звука. Размагничивайте эти элементы после каждых 30 часов воспроизведения/записи при помощи имеющихся в продаже размагничивающих устройств (кассет). Перед использованием размагничивающего устройства внимательно прочитайте инструкцию по его применению.

■ Очистка линзы чувствительного элемента проигрывателя компакт-дисков

Для поддержания хорошего рабочего состояния проигрывателя компакт-дисков он нуждается в регулярном уходе (в очистке линзы чувствительного элемента лазера). В продаже имеются специальные средства для очистки линзы чувствительного элемента. Проконсультируйтесь касательно их ассортимента с местным продавцом компакт-дисков.

■ Очистка корпуса

Регулярно протирайте корпус мягкой тканью и разбавленным мыльным раствором, а затем сухой тканью.

Внимание:

- Нельзя использовать химические очистители (бензин, разбавитель для краски и т.п.). Они могут повредить отделку корпуса.
- Не применяйте масло внутри аппарата. Это может привести к неполадкам.



Технические характеристики

CD-DV600WR

Руководствуясь принципом непрерывного совершенствования выпускаемой продукции, фирма SHARP оставляет за собой право на изменение конструкции и технических характеристик без предварительного уведомления. Указанные в технических характеристиках цифровые значения являются номинальными величинами для выпускаемых изделий. Для каждого конкретного изделия могут наблюдаться некоторые отклонения от указанных значений.

Главный блок

Общие технические характеристики

Источник питания	220-240 В пер. тока, 50/60 Гц
Потребляемая мощность	105 Вт
Размеры	Ширина: 260 мм Высота: 330 мм Глубина: 326 мм
Масса	8,7 кг

Усилитель

Выходная мощность	MPO: 200 Вт (100 Вт + 100 Вт) (10 % T.H.D.) RMS: 100 Вт (50 Вт + 50 Вт) (10 % T.H.D.) RMS: 76 Вт (38 Вт + 38 Вт) (0,9 % T.H.D.)
Выходные клеммы	Громкоговорители: 6 Ом Головные телефоны: 16 - 50 Ом (рекомендуется: 32 Ом) Цифровой аудио выход: оптический
Входные клеммы	Игры/дополнительный источник (аудио вход): 500 мВ/47 кОм Микрофон 1/2: 1 мВ/600 Ом Игры/видео: 1 В пиков.

Кассетная дека

Частотная характеристика	50 - 14000 Гц (нормальная лента)
Отношение сигнал/шум	50 дБ (запись/воспроизведение)
Коэффициент детонации	0,3 % (WRMS)

Проигрыватель компакт-дисков DVD/VCD/CD

Система сигнала	NTSC/PAL
Поддерживаемые типы компакт-дисков	DVD (код зоны 5 или ALL), аудио CD, CD-R, CD-RW, VCD, MP3, WMA
Видео выход	Выходное гнездо: Коаксиальное гнездо × 1 шт. Уровень вых. сигнала: 1 В пиков. (75 Ом)
Выход S-video	Уровень вых. сигнала Y: 1 В пиков. (75 Ом) Уровень вых. сигнала C: 0,628 В пиков. (75 Ом) Выходное гнездо: Разъем S-Video × 1 шт.
Видеосигнал	Разрешающая способность по горизонтали: 500 строк Отношение С/Ш: 60 дБ
Аудио сигналы	Частотная характеристика: Линейная PCM DVD: 4 Гц - 22 кГц (частота дискретизации 48 кГц/ 4 Гц - 44 кГц (частота дискретизации 96 кГц) CD: 4 Гц - 20 кГц Отношение С/Ш: 96 дБ 1 кГц (CD) Динамический диапазон: 96 дБ (Линейная PCM DVD) 96 дБ (CD) Суммарный коэффициент гармоник: максимум 0,006 %

Радиоприемник

Диапазон частот	ЧМ (FM): 88 - 108 МГц АМ: 531 - 1602 кГц
-----------------	---

Технические характеристики (продолжение)

■ Громкоговоритель

Тип	2-полосная акустическая система 5 см высокочастотный динамик 16 см низкочастотный динамик
Максимальная входная мощность	100 Вт
Номинальная входная мощность	50 Вт
Полное сопротивление	6 Ом
Размеры	Ширина: 220 мм Высота: 330 мм Глубина: 232 мм
Масса	3,3 кг/каждый

Авторское право

Защита от копирования

Данный аппарат поддерживает защиту от копирования Macrovision. Если компакт-диск DVD содержит код защиты от копирования, то при копировании содержимого этого компакт-диска с помощью видеомагнитофона полученная видеозапись не будет воспроизводиться нормально.

Патентная формула аппарата, патенты США № 4,631,603, 4,577,216, 4,819,098 и 4,907,093, лицензирована только для ограниченного просмотра.

В данном изделии используется технология защиты авторских прав, защищенная формулой изобретения некоторых патентов США, а также правами на интеллектуальную собственность, принадлежащими компании Macrovision Corporation и другим правообладателям. Использование данной технологии защиты авторских прав должно быть санкционировано компанией Macrovision Corporation и разрешено только для просмотра в домашних и других ограниченных условиях, если иное не санкционировано компанией Macrovision Corporation. Инженерный анализ и разборка запрещены.



Глоссарий

CD-DV600WR

Глава

Раздел под заголовком.

Дорожка

Отдельная композиция на компакт-диске CD.

Заголовок

Если на компакт-диске DVD записано несколько фильмов, каждый фильм имеет "заголовок".

Звук с линейной PCM

Система записи звуковых сигналов на компакт-дисках аудио CD.

Код зоны

Цифровой код, обозначающий географический регион, с которым совместим компакт-диск DVD.

Меню заголовка

Это меню, которое отображается на некоторых компакт-дисках DVD, служит для выбора глав и установки субтитров. Меню заголовков также называют "главным меню".

Панорамное сканирование

4:3 | PS

Для воспроизведения широкоэкрannого изображения (16:9) на экране обычного телевизора 4:3 изображение обрезается по бокам.

Панорамный формат

4:3 | LB

Для воспроизведения широкоэкрannого изображения (16:9) на экране обычного телевизора 4:3 сверху и снизу изображения вставляются черные полосы.

Ракурс

На некоторых компакт-дисках DVD записаны сцены, снятые с разных ракурсов. При воспроизведении таких компакт-дисков можно выбирать ракурс.

Увеличение

Позволяет увеличивать и давать крупным планом отдельные фрагменты изображения.

Уровень родительского контроля

Установка уровня позволяет ограничивать типы сцен, которые воспроизводятся аппаратом.

Эта установка помогает уберечь детей от просмотра материалов, предназначенных для взрослой аудитории.

ЦИФРОВАЯ ГАММА

Коррекция градации темных участков изображения для их осветления.

ЦИФРОВОЕ УЛУЧШЕНИЕ ИЗОБРАЖЕНИЯ

Повышение четкости изображения тонких деталей и контуров объектов.

Чувствительный элемент

Лазерное устройство считывания данных с компакт-диска при его воспроизведении.

DTS

Цифровая система домашнего театра компании Digital Theater Systems, Inc. Для обеспечения точного позиционирования звукового поля и реалистичности звука используется шесть каналов звуковоспроизведения.



Для заметок





Для заметок





МЕ10

ИНФОРМАЦИЯ О СЕРТИФИКАЦИИ ПРОДУКЦИИ

Сертифицировано органом по сертификации бытовой электротехники "ТЕСТБЭТ"
(Регистрационный номер в Госреестре - РОСС RU. 0001.11МЕ10)

ПРОДУКЦИЯ
МИНИСИСТЕМА С DVD ПРОИГРЫВАТЕЛЕМ
марки "SHARP"
модель: CD-DV600WR

СООТВЕТСТВУЕТ ТРЕБОВАНИЯМ НОРМАТИВНЫХ ДОКУМЕНТОВ
ГОСТ Р МЭК 60065-2002, ГОСТ 5651-89, ГОСТ 22505-97, ГОСТ Р 51515-99,
ГОСТ Р 51317.3.2-99, ГОСТ Р 51317.3.3-99

SHARP

SHARP CORPORATION

TINSA126AWZZ
04L R YT①