

# SHARP®

## ЦВЕТНОЙ ТЕЛЕВИЗОР

### 21K-FD1SF 21K-FD1SS

#### РУКОВОДСТВО ПО ЭКСПЛУАТАЦИИ

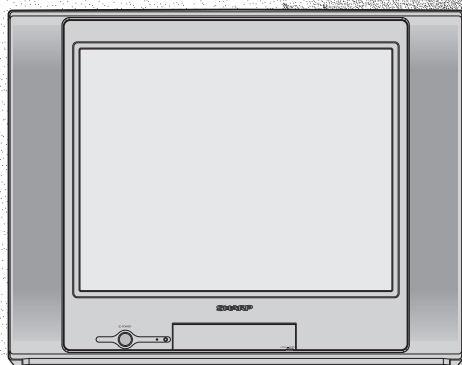

Прежде чем приступать к эксплуатации цветного телевизора, внимательно ознакомьтесь с настоящей инструкцией.

РУССКИЙ (Verso)  
FRANÇAIS

## Содержание

### R1 [ МЕРЫ ПРЕДОСТОРОЖНОСТИ ]

### R2 [ ПЕРЕД НАЧАЛОМ ЭКСПЛУАТАЦИИ ТЕЛЕВИЗОРА ]

- Подключение антенны
- Подключение антенны через видеомагнитофон

### R3 [ ВОСПРОИЗВЕДЕНИЕ DVD ]

- Подсоединение проигрывателя цифрового видео диска (DVD)
- Просмотр воспроизведения цифрового видео диска (DVD)

### R4 [ ДОПОЛНИТЕЛЬНОЕ ОБОРУДОВАНИЕ ]

### R5 [ НАИМЕНОВАНИЕ КОМПОНЕНТОВ ]

- Телевизор
- Пользование наушниками
- Пульт дистанционного управления
- Установка батареек
- Справка по индикации на экране

### R6 [ ОСНОВНЫЕ ОПЕРАЦИИ ]

- Включение питания
- Выбор языка сообщений на экране
- Выбор канала
- Регулировка громкости

### R7 [ НАСТРОЙКА КАНАЛОВ ]

- Автонастройка каналов
- Ручная настройка каналов

### R8 [ УСТАНОВКИ И НАСТРОЙКИ ]

- Установка каналов
- Настройка Изображения или Звук

### R9 [ УСТАНОВКА ТАЙМЕРА ]

- Таймер отключения
- Таймер включения
- Экранный таймер напоминания

### R10 [ ФУНКЦИИ ]

- Голубой экран
- Защита от детей

### R11 [ ПОЛЕЗНЫЕ ФУНКЦИИ ]

- Отображение номера канала/таймера
- Отключение звука
- Возвращение к каналу
- Выбор режима ТВ/Видео
- Объемный звук

### R12 [ ПОДКЛЮЧЕНИЯ ]

- Подключение к видеоаппаратуре

### R13 [ ВОЗМОЖНЫЕ НЕИСПРАВНОСТИ И СПОСОБЫ ИХ УСТРАНЕНИЯ ]

### R14 [ ТЕХНИЧЕСКИЕ ХАРАКТЕРИСТИКИ ]

## R1

## МЕРЫ ПРЕДОСТОРОЖНОСТИ

### Повреждение

Если телевизор начал издавать необычный шум, из него появился дым или возник необычный запах, незамедлительно выключите питание и отсоедините сетевой шнур от электрической розетки. Затем обратитесь к продавцу Вашего телевизора для технического обслуживания.



### Неустойчивые поверхности и удары

Не ставьте телевизор на неустойчивые тележки, стойки, полки или столы. Падение телевизора может нанести тяжелые травмы ребенку или взрослым, а также стать причиной серьезных повреждений самого телевизора. Компания Sharp рекомендует закрепить телевизор на устойчивой поверхности или на стене для предотвращения падения телевизора из-за удара или толчка.



### Влага

В целях предупреждения поражения электрическим током не пользуйтесь телевизором в местах с высоким уровнем влажности.



### Попадание жидкости вовнутрь

Не ставьте цветочные вазы или другие сосуды с жидкостью на телевизор, поскольку пролитая на телевизор жидкость может стать причиной поражения электрическим током или неполадок в работе телевизора.



### Расположение телевизора

Устанавливайте телевизор только на ровную подставку, стол или тележку, размеры которых больше, чем размеры телевизора. Если телевизор будет установлен на подставку, стол или тележку с неровной поверхностью или меньшего размера, это может привести к деформированию корпуса телевизора. Не кладите ничего между телевизором и подставкой, столом или тележкой.



### Вентиляция

Не устанавливайте телевизор в закрытых местах, таких как книжные полки или встроенные шкафы. Оставьте достаточное пространство за телевизором для надлежащей вентиляции.



### Обслуживание

Во избежание поражения электрическим током не снимайте заднюю панель телевизора. Внутри телевизора-высокое напряжение.



### Защита шнура питания

Во избежание поражения электрическим током берегите шнур питания переменного тока от повреждений, не изгибайте и не скручивайте его, не ставьте на него тяжелые предметы, не помещайте шнур питания переменного тока под телевизор. В случае повреждения шнура питания переменного тока немедленно отсоедините его от розетки и обратитесь к Вашему дилеру для проведения ремонта.

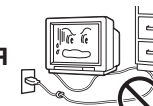

### Вода

В целях предотвращения возгорания или поражения электрическим током не устанавливайте телевизор вблизи ванны, плавательного бассейна или других мест, где телевизор может подвергнуться воздействию влаги.



### Попадание предметов вовнутрь

Не вставляйте и не роняйте какие-либо металлические или легковоспламеняющиеся предметы в вентиляционные отверстия телевизора, поскольку это может вызвать возгорание, поражение электрическим током или выход из строя электросистемы телевизора.



### Неровная поверхность и приложение чрезмерных усилий

Перемещать телевизор на подставке следует с особой осторожностью. Внезапная остановка, приложение чрезмерных усилий, неровная поверхность могут стать причиной опрокидывания подставки с телевизором.



### Предотвращение возгорания

Во избежание возгорания не ставьте на телевизор или вблизи него свечи или другие источники открытого огня.



TINS-C045WJZZ  
05P10-MSP

## R2 ПЕРЕД НАЧАЛОМ ЭКСПЛУАТАЦИИ ТЕЛЕВИЗОРА

### Подключение антенны

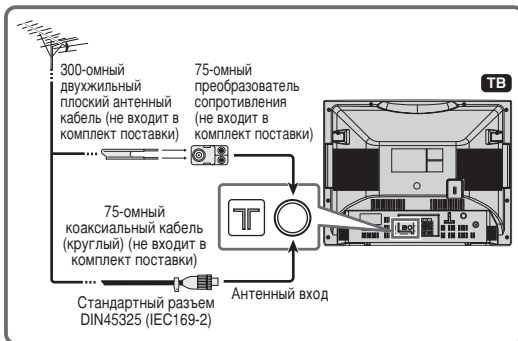

Если в наружной антенне используется 75-омный коаксиальный кабель со стандартным разъемом DIN45325 (IEC169-2), вставьте штексель в гнездо антенны на задней панели телевизора.

### Подключение антенны через видеоманитон

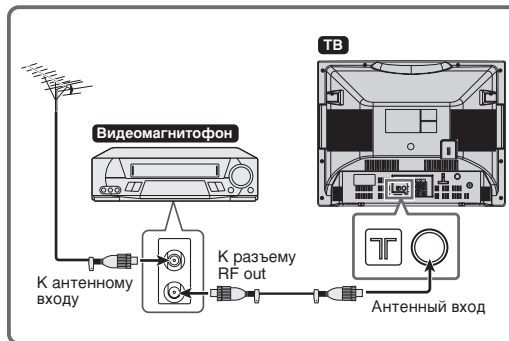

Если в наружной антенне используется 300-омный двухжильный плоский антенный кабель, подключите его к преобразователю сопротивления 300/75 Ом, и вставьте штекер в гнездо антенны на задней панели телевизора.

## R3 ВОСПРОИЗВЕДЕНИЕ DVD

### Подсоединение проигрывателя цифрового видео диска (DVD)

Терминалы входа DVD (Цифровой Видео Диск) (COMPONENT-IN) (КОМПОНЕНТНЫЙ ВХОД) на задней панели Телевизора могут быть использованы для ввода высококачественного изображения, полученного от проигрывателя Цифрового Видео Диска (DVD).

Терминалы входа DVD

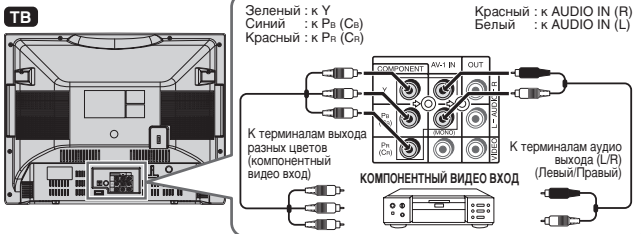

### Подсоединение видео терминалов

Терминалы входа DVD	Проигрыватель Цифрового Видео Диска (DVD)
Y	Y или Y/Y
P <sub>B</sub> (C <sub>b</sub> )	P <sub>B</sub> (C <sub>b</sub> ) или B-Y/P <sub>b</sub>
P <sub>R</sub> (C <sub>R</sub> )	P <sub>R</sub> (C <sub>R</sub> ) или R-Y/P <sub>r</sub>

### Просмотр воспроизведения цифрового видео диска (DVD)

- Нажмите **TV/VIDEO** чтобы выбрать экран вывода изображения Цифрового Видео Диска (DVD) "COMPONENT".
- Включите проигрыватель Цифрового Видео Диска (DVD) и начните воспроизведение.

• Когда Вы подсоединяете Телевизор к проигрывателю Цифрового Видео Диска (DVD) через терминалы Компонентного входа, видео и аудио сигналы из проигрывателя Цифрового Видео Диска (DVD) не выводятся через терминалы Аудио/Видео выхода на Телевизоре.

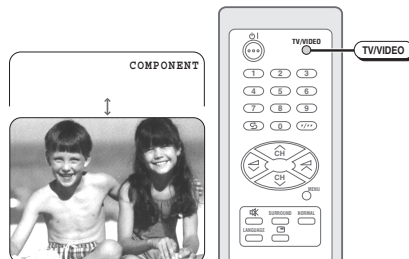

#### Примечание

• При подключении к разъему RF выберите нулевой канал телевизора, чтобы выполнить первичные настройки видеоманитона.

## R4 ДОПОЛНИТЕЛЬНОЕ ОБОРУДОВАНИЕ

В комплект поставки телевизора входит следующее дополнительное оборудование.

Пульт дистанционного управления



Батареи типа AA

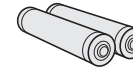

Руководство по эксплуатации



## R5 НАИМЕНОВАНИЕ КОМПОНЕНТОВ

### Телевизор

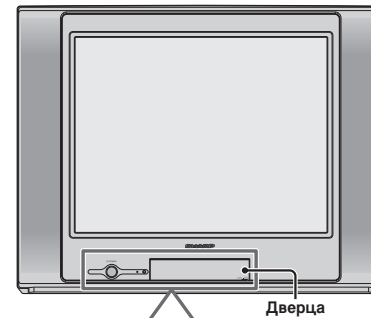

#### Чтобы открыть дверцу

Потяните дверцу на себя и вверх за выступ, расположенный под надписью "PULL-OPEN" (Открывать здесь).



#### Чтобы закрыть дверцу

Удерживая за выступ, опустите и закройте дверцу.

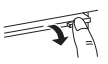

#### Внимание!

• Открывая или закрывая дверцу, не зажмите пальцы между дверцей и передней панелью. Это может стать причиной травмы.



### Низ

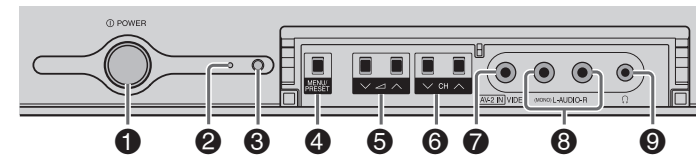

- POWER** Выключатель **POWER** (ПИТАНИЕ)  
Включает и выключает основное питание.
- Индикатор POWER** (ПИТАНИЕ)  
Питание с помощью пульта дистанционного управления включается только когда индикатор неярко светится.
- Окно инфракрасного сенсора**  
Принимает инфракрасный сигнал с пульта дистанционного управления.
- MENU/PRESET** Кнопка MENU/PRESET (МЕНЮ/ПРЕДУСТАНОВКИ)  
Служит для настройки каналов. Используется для настройки МЕНЮ.
- Кнопка увеличения/уменьшения громкости**  
Регулировка громкости. Выполнение настроек в меню ПРЕДУСТАНОВКИ.
- CH** Кнопка переключения каналов вверх/вниз  
Служит для выбора каналов. Настройка или задание каналов.
- Разъем видеовхода (AV-2 IN)**  
Для подключение видеокамеры, игровых приставок и т.д.
- Разъемы аудиовходов (AV-2 IN)**  
Для подключение видеокамеры, игровых приставок и т.д.
- Гнездо наушников**  
Используется для прослушивания звука через наушники.

### Пользование наушниками

Для прослушивания звука с помощью наушников вставьте штекер наушников в соответствующее гнездо.

• Звук динамиков отключается.

[ За дверцей ]

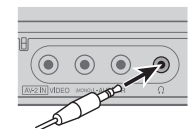

#### Примечание

• Во избежание повреждения слуха надевать наушники рекомендуется после их подключения к разъему и включения питания.

Пульт дистанционного управления

Окно инфракрасного излучателя  
Направьте это окно на окно инфракрасного сенсора на телевизоре.

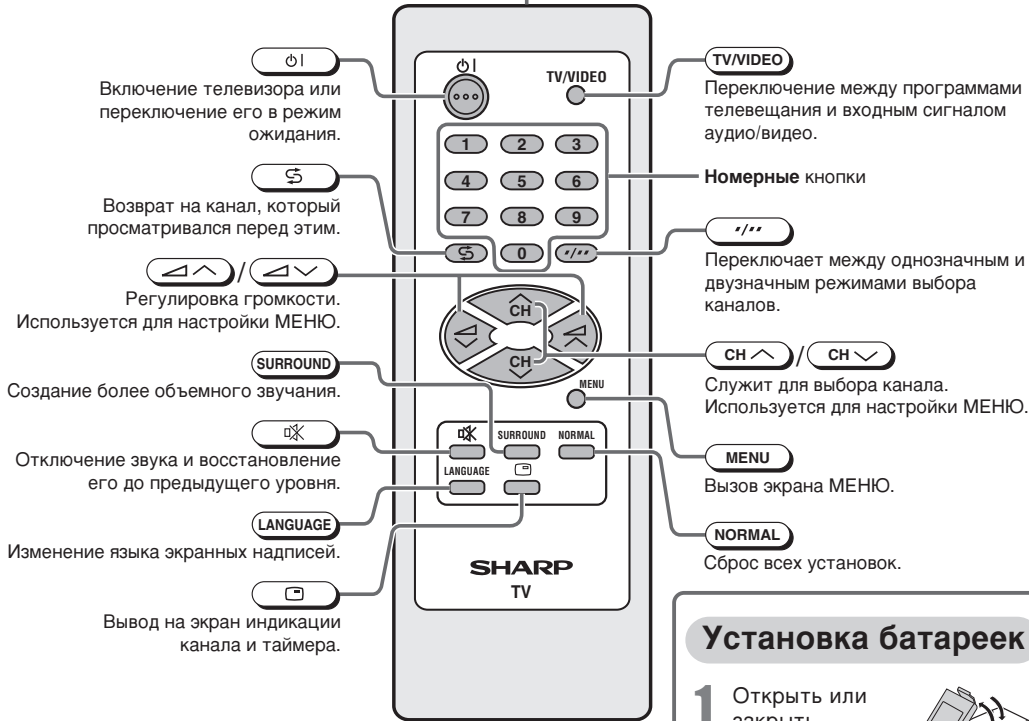

Справка по индикации на экране

Индикация на экране	Пульт дистанционного управления	Телевизор	Действие
↕	CH ▲ / CH ▼	📺 CH ▲	Используется для выбора элементов меню.
↔	🔊	📺 ▲ ▼	Используется для настройки или выбора подсвеченного элемента меню.
↻	MENU	📺 MENU/PRESET	Используется для возврата к предыдущему экрану или для выхода из экрана Меню.

Примечание

- Экран: Экранная индикация
- Процедуры работы с экранными меню, описанные в руководстве, приведены в данной таблице.

Установка батареек

- 1 Открыть или закрыть крышку отсека батареек.
- 2 Вставьте две батареи типа AA. При установке батареек необходимо соблюдать полярность контактов ⊕/⊖.

Включение питания

- Если индикатор питания не горит, нажмите **POWER**.
- При тусклом свечении индикатора питания нажмите кнопку **Φ I** на пульте дистанционного управления. Индикатор питания загорается ярко, и появляется изображение.

[ Телевизор (Низ) ]

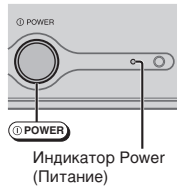

Выбор языка сообщений на экране

- Пульт дистанционного управления
- Чтобы выбрать нужный язык, нажмите **LANGUAGE**.
- При нажатии **LANGUAGE** язык меняется следующим образом.

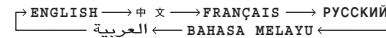

Телевизор

- Для вывода на экран режима выбора языка нажмите и удерживайте более двух секунд кнопку **MENU/PRESET**.
  - Чтобы выбрать нужный язык, нажмите **CH ▲** / **CH ▼**.
  - При нажатии **MENU/PRESET** экран меняется следующим образом.
- Языка → АВТО → РУЧНАЯ → Нормальный экран
- Нажмите и удерживайте кнопку **MENU/PRESET**, пока на экране не появится обычное изображение.

[ За дверцей ]

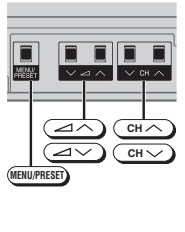

Выбор канала

- 1 Использование кнопок **CH ▲** / **CH ▼**
  - При нажатии **CH ▲** каналы переключаются следующим образом. 1 → 2 → ... → 98 → 99 → AV1 (или COMPONENT) → AV2 → 0 → 1 → 2 ...
  - При нажатии **CH ▼** каналы переключаются следующим образом. 1 → 0 → AV2 → AV1 (или COMPONENT) → 99 → 98 → ... → 2 → 1 → 0 ...
- 2 С помощью номерных кнопок (на пульте дистанционного управления)
  - Для выбора канала от 0 до 9 (например, 5) нажмите **5**. Если на экране появилось "5-", нажмите для выбора режима однозначного ввода, а затем вновь нажмите **5**.
  - Чтобы выбрать двузначный канал (например, 15) нажмите **\*\*5** для переключения в режим двузначного ввода. Нажмите **1**, затем нажмите **5**.

Регулировка громкости

- 1 Настройте громкость с помощью **▲ / ▼**.
  - Полоса индикации уровня громкости исчезнет примерно через три секунды после завершения настройки.

Примечание

- При тусклом свечении индикатора питания для включения питания можно нажать на телевизоре одну из кнопок **CH ▲** / **CH ▼**.
- Пропущенные при настройке каналы не могут быть выбраны с помощью кнопок **CH ▲** / **CH ▼**.
- Входные каналы AV1 (или COMPONENT), AV2 не могут быть выбраны с помощью кнопок **CH ▲** / **CH ▼** на пульте дистанционного управления. Для выбора этих каналов пользуйтесь кнопкой **TV/VIDEO**.

## Автонастройка каналов

Автоматическая настройка и ввод в память телеканалов.

1 Нажмите и удерживайте кнопку **MENU/PRESET** более двух секунд.

2 Нажмите **MENU/PRESET** еще раз для вывода на экран режима АВТО.

- При нажатии **MENU/PRESET** экран меняется следующим образом.

Языка → АВТО → РУЧНАЯ → Нормальный экран

3 Нажмите **CH ↑** / **CH ↓** на телевизоре.

- Для всех телестанций в Вашем регионе, которые может принимать телевизор, автоматически задаются каналы с 1 по 99.
- После завершения автоматической установки каналов на экран выводится программа, установленная на канале №1.

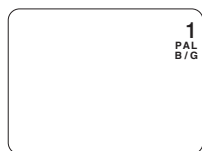
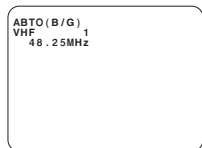

## Ручная настройка каналов

Позволяет вручную настроить канал на нужную телестанцию.

1 Нажмите и удерживайте кнопку **MENU/PRESET** более двух секунд.

2 Дважды нажмите кнопку **MENU/PRESET** для вывода на экран режима РУЧНАЯ.

- При нажатии **MENU/PRESET** экран меняется следующим образом.

Языка → АВТО → РУЧНАЯ → Нормальный экран

3 Чтобы выбрать позицию канала, нажмите **CH ↑** / **CH ↓** или номерные кнопки.

4 Для выбора канала, который требуется установить на текущую позицию, нажмите **CH ↑** / **CH ↓** на телевизоре.

- Начинается поиск, и при обнаружении телесигнала поиск прекращается.

5 Для задания позиций других каналов повторите описанные выше шаги 3 и 4.

6 Чтобы вызвать обычный экран, нажмите кнопку **MENU/PRESET** еще раз.

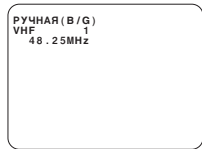

## Примечание

- Если слышен шум или отсутствует звук, это означает, что может быть неправильно настроена ЗВУКОВАЯ СИСТЕМА. В этом случае настройте ЗВУКОВУЮ СИСТЕМУ кнопкой **MENU** на пульте дистанционного управления.
- Функция АВТОМАТИЧЕСКОЙ ПРЕДУСТАНОВКИ сохраняет в памяти телевизора все принимаемые каналы, в том числе каналы со слабым сигналом и плохим качеством изображения. Чтобы занести в память только каналы с хорошим качеством приема в данном регионе, выполните РУЧНУЮ ПРЕДУСТАНОВКУ.

## Установка каналов

Позволяет выполнять настройку отдельных каналов.

1 Чтобы вызвать экран МЕНЮ, нажмите **MENU**.

2 Чтобы выбрать "УСТАН.КАНАЛОВ", нажмите **CH ↑** / **CH ↓**.

3 Для вывода на экран меню "УСТАН.КАНАЛОВ" нажмите **CH ↑** / **CH ↓**.

4 Чтобы выбрать нужную установку, нажмите **CH ↑** / **CH ↓**.

5 С каждым нажатием **CH ↑** / **CH ↓** установки для отдельных элементов изменяются следующим образом.

## • ПОЗИЦИЯ

Позиция канала перемещается вверх или вниз.

## • ЦВЕТ.ТВ

→ АВТО ↔ PAL ↔ SECAM ↔ N443 ↔ N358

## • ЗВУК

→ B/G ↔ I ↔ D/K ↔ M

## • ПРОПУСК

ВКЛ ↔ ВЫКЛ

Для каналов с отметкой "■" слева задана функция ПРОПУСК. Чтобы отключить ПРОПУСК, нажмите номерные кнопки для выбора нужного канала, затем выберите для опции "ПРОПУСК" значение "ВЫКЛ".

## • ТОЧНАЯ

Частота меняется, позволяя выполнить точную настройку.

## • BOOSTER

Эта функция позволяет улучшить качество изображения в регионах с неуверенным приёмом сигнала.

ВКЛ ⊕ → ВКЛ ⊕ → ВЫКЛ

- Если при выборе режима ВКЛ ⊕ качество изображения не улучшилось, то нужно выбрать режим ВКЛ ⊕.

- При уверенном приёме сигнала выбранного канала в использовании данной функции нет необходимости, и если её не отключить, то качество изображения может ухудшиться. В таком случае нужно нажать "ВЫКЛ".

6 Нажмите и удерживайте кнопку **MENU**, пока на экране не появится обычное изображение.

- Если в позиции канала выбран источник AV1 или AV2, меню УСТАН.КАНАЛОВ изменяется как показано справа, а режим цветности изменяется следующим образом:

→ АВТО ↔ PAL ↔ SECAM ↔ N443 ↔ N358

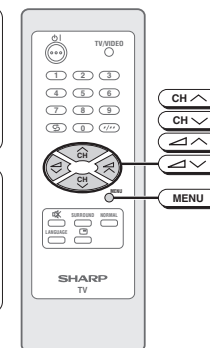
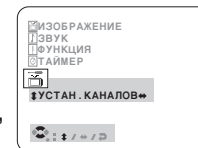

## Примечание

- Переключение системы ЦВЕТНОСТИ:

Для обычного приема телепрограмм выберите значение "АВТО". В режиме АВТО автоматически распознается система принимаемого сигнала и соответственно устанавливается система приема телевизора. Если изображение нестабильно, переключение на соответствующую систему может улучшить качество изображения.

- При использовании режима ТОЧНАЯ цвет номера канала меняется с зеленого на желтый.

## Настройка Изображения или Звук

- 1 Чтобы вызвать экран МЕНЮ, нажмите **MENU**.
- 2 Чтобы выбрать "ИЗОБРАЖЕНИЕ" или "ЗВУК", нажмите **CH** / **CH**.
- 3 Для вывода на экран меню ИЗОБРАЖЕНИЕ или ЗВУК нажмите **CH** / **CH**.
- 4 Чтобы выбрать элементы настройки, нажмите **CH** / **CH**.
- 5 Настройте кнопками **CH** / **CH**.
  - Подождите примерно три секунды для возврата в меню ИЗОБРАЖЕНИЕ/ЗВУК.
- 6 Повторите описанные выше шаги 4 и 5, чтобы настроить остальные элементы.
- 7 Нажмите и удерживайте кнопку **MENU**, пока на экране не появится обычное изображение.

В следующей таблице перечислены параметры настройки в меню ИЗОБРАЖЕНИЕ/ЗВУК и то, как они изменяются при нажатии кнопок **CH** / **CH**.

## Таблица меню ИЗОБРАЖЕНИЕ

Выбранный элемент	Нажмите <b>CH</b>	Нажмите <b>CH</b>
РЕЖИМ АВ	← ЧЕТКО → МЯГКО → СТАНД. →	
КОНТРАСТНОСТЬ	Чтобы уменьшить контрастность	Для увеличения контрастности
ЦВЕТ	Для уменьшения насыщенности цвета	Для увеличения насыщенности цвета
ЯРКОСТЬ	Для уменьшения яркости	Для увеличения яркости
ЦВЕТОВОЙ ТОН*	Для сдвига оттенка в сторону красного	Для сдвига оттенка в сторону зеленого
РЕЗКОСТЬ	Для уменьшения резкости	Для усиления резкости
ANR	ВКЛ <b>⓪</b> ← ВКЛ <b>⓪</b> → ВЫКЛ (См. примечание ниже)	
ТЕМПЕР. БЕЛОГО	Для усиления красноватого оттенка фона	Для усиления голубоватого оттенка фона

\*: ЦВЕТОВОЙ ТОН может быть выбран и настроен только при приеме сигнала в системе NTSC.

• Автоматическое подавление шумов (ANR)

Во время проигрывания видеокассет плохого качества или при трансляции передач с относительно слабыми сигналами изображение может сопровождаться шумом. Для уменьшения шума в подобных случаях установите в меню ИЗОБРАЖЕНИЕ функцию ANR на "ВКЛ **⓪**" или "ВКЛ **⓪**". Однако, если изображение хорошее и не сопровождается шумом, отключение этой функции позволит достичь лучшего качества изображения. Если выбран режим ВКЛ **⓪**, а изображение по-прежнему сопровождается шумом, переключитесь на режим ВКЛ **⓪**.

• ТЕМПЕР. БЕЛОГО может быть настроена только в меню ИЗОБРАЖЕНИЕ.

• Настройки КОНТРАСТНОСТИ, ЦВЕТНОСТИ, ЯРКОСТИ, НАСЫЩЕННОСТИ, РЕЗКОСТИ и ТЕМПЕРАТУРЫ БЕЛОГО устанавливаются независимо для конкретных режимов аудио/видео.

## Таблица меню ЗВУК

Выбранный элемент	Нажмите <b>CH</b>	Нажмите <b>CH</b>
РЕЖИМ АВ	← ЧЕТКО → МЯГКО → СТАНД. →	
ОКРУЖ. ЗВУК	ВКЛ <b>⓪</b> ← ВКЛ <b>⓪</b> → ВЫКЛ	
ВЫСОК. ЧАСТОТЫ	Чтобы уменьшить высокие частоты	Чтобы усилить высокие частоты
НИЗК. ЧАСТОТЫ	Чтобы уменьшить низкие частоты	Чтобы усилить низкие частоты
БАЛАНС	Чтобы сдвинуть баланс влево	Чтобы сдвинуть баланс вправо

• Настройки ОБЪЕМНОЕ ЗВУЧАНИЕ, ВЫСОКИХ и НИЗКИХ ЧАСТОТ, а также БАЛАНСА устанавливаются независимо для конкретных режимов аудио/видео.

## Примечание

• Нажатие кнопки **NORMAL** при выбранном пункте меню ИЗОБРАЖЕНИЕ/ЗВУК к исходному (установленному на заводе) значению возвращается только выбранный режим.

• Нажатие **NORMAL** при отображении на экране окна ИЗОБРАЖЕНИЕ/ЗВУК приведёт к сбросу всех индивидуальных настроек режима аудио/видео и возврату к стандартным (заводским) настройкам.

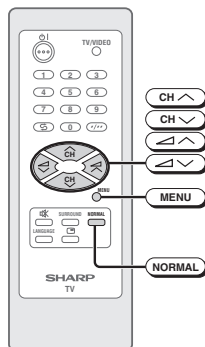

[ Экран меню ИЗОБРАЖЕНИЕ ]

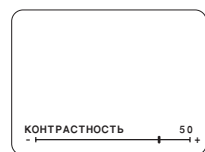
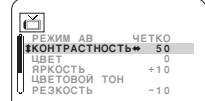

[ Экран меню ЗВУК ]

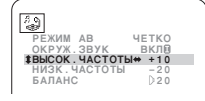

## Таймер отключения

Автоматическое выключение питания по истечении установленного периода времени.

- 1 Чтобы вызвать экран МЕНЮ, нажмите **MENU**.
- 2 Чтобы выбрать "ТАЙМЕР", нажмите **CH** / **CH**.
- 3 Чтобы вызвать меню ТАЙМЕР, нажмите **CH** / **CH**.
- 4 Чтобы выбрать "ВЫКЛ **⓪**", нажмите **CH** / **CH**.
- 5 Чтобы установить время выключения телевизора, нажмите **CH** / **CH**.
  - Максимальное значение, которое может быть установлено - 12 часов и 50 минут. Таймер начинает отсчет после завершения настройки.
- 6 Нажмите и удерживайте кнопку **MENU**, пока на экране не появится обычное изображение.

• За пять минут до истечения заданного отрезка времени на экране появится индикация оставшегося времени.

• Мигающая индикация оставшегося времени появляется на экране в течение последних нескольких секунд. Когда заданный отрезок времени истечет, телевизор перейдет в режим ожидания.

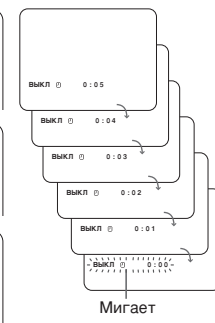
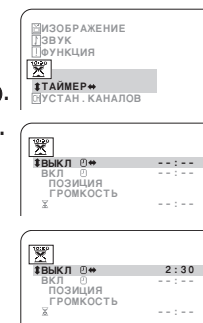

## Таймер включения

Автоматическое включение питания по истечении установленного периода времени.

- 1 Повторите шаги 1 - 3 процедуры настройки ТАЙМЕРА ВЫКЛЮЧЕНИЯ.
- 2 Чтобы выбрать "ВКЛ **⓪**", нажмите **CH** / **CH**.
- 3 Чтобы установить время включения телевизора, нажмите **CH** / **CH**.
  - Максимальное значение, которое может быть установлено - 12 часов и 50 минут. Таймер начинает отсчет после завершения настройки.
- 4 Чтобы выбрать "ПОЗИЦИЯ", нажмите **CH** / **CH**.
- 5 Чтобы установить канал, нажмите **CH** / **CH**.
- 6 Чтобы выбрать и настроить ГРОМКОСТЬ, повторите шаги 4 - 5, описанные выше.
- 7 Нажмите и удерживайте кнопку **MENU**, пока на экране не появится обычное изображение.
- 8 Нажмите **⓪**, чтобы переключить телевизор в режим ожидания.

• Индикатор питания начнет мигать, указывая на то, что установлен Таймер включения.

• По прошествии установленного отрезка времени включается питание, и на экране появляется изображение.

• Уровень громкости динамиков в режиме ТАЙМЕРА ВКЛЮЧЕНИЯ постепенно увеличится с нуля до заданного уровня.

## Примечание

• Таймер отключения отменяется при выключении питания или переключении в режим ожидания с помощью кнопки **⓪** на пульте дистанционного управления, кнопки **⓪POWER** на телевизоре, или если подача питания была прервана иным образом.

• Таймер включения отменяется, когда питание отключается кнопкой **⓪POWER**.

• Если телевизор был включен Таймером включения, через два часа происходит автоматическое выключение телевизора, если не будут нажаты никакие кнопки на телевизоре или на пульте дистанционного управления.

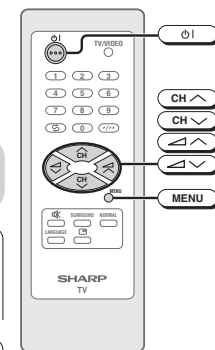

[ Телевизор (Низ) ]

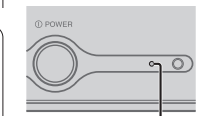

Индикатор Power (Питание) (Мигает)

## Экранный таймер напоминания

Уведомляет об истечении заданного периода времени, отображая таймер обратного отсчета на экране. Это удобно при приготовлении пищи во время просмотра телепрограмм.

- 1 Повторите шаги 1 - 3 процедуры настройки **ТАЙМЕРА ВЫКЛЮЧЕНИЯ**.
- 2 Чтобы выбрать “X”, нажмите **CH ↑** / **CH ↓**.
- 3 Чтобы установить время, нажмите **CH ↑** / **CH ↓**.
  - Максимальное значение, которое может быть установлено - 12 часов и 50 минут.
  - Пример справа демонстрирует случай, когда Напоминание активируется через один час и 50 минут.
- 4 Нажмите и удерживайте кнопку **MENU**, пока на экране не появится обычное изображение.
  - За пять минут до истечения заданного периода времени (в примере - через один час и 45 минут), а также каждую последующую минуту на экран на несколько секунд будет выводиться индикация оставшегося времени.
  - Когда заданный отрезок времени истечет, “X 0:00” начнет мигать красным цветом.

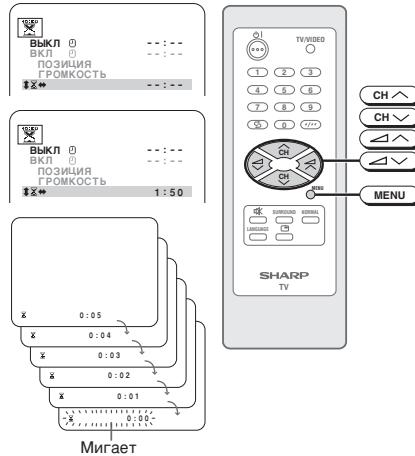

## Голубой экран

Автоматическое окрашивание экрана в голубой цвет при отсутствии сигнала телевидения.

- 1 Чтобы вызвать экран **МЕНЮ**, нажмите **MENU**.
- 2 Чтобы выбрать “ФУНКЦИЯ”, нажмите **CH ↑** / **CH ↓**.
- 3 Чтобы вызвать меню **ФУНКЦИЯ**, нажмите **CH ↑** / **CH ↓**.
- 4 Чтобы выбрать “ГОЛУБОЙ ФОН”, нажмите **CH ↑** / **CH ↓**.
- 5 Чтобы выбрать “ВКЛ” или “ВЫКЛ”, нажмите **CH ↑** / **CH ↓**.
- 6 Нажмите и удерживайте кнопку **MENU**, пока на экране не появится обычное изображение.

Когда для функции ГОЛУБОЙ ФОН выбрано значение “ВКЛ”.



## Примечание

- Это Напоминание работает и в режиме ожидания. За пять минут до истечения заданного периода времени происходит автоматическое включение питания. Телевизор автоматически возвращается в режим ожидания примерно через 1 минуту, если на телевизоре или на пульте дистанционного управления не будут нажаты никакие кнопки.
- Напоминание отменяется, если была нажата кнопка **POWER** на телевизоре, или если питание было отключено иным образом.
- Плохой прием в результате слабого сигнала или наличия слишком сильных помех может активизировать функцию ГОЛУБОЙ ФОН независимо от наличия сигнала телевидения. Чтобы продолжить просмотр телепрограмм в этих условиях, выберите для функции “ГОЛУБОЙ ФОН” значение “ВЫКЛ”.
- Если установлен Таймер отключения, его установки превагируют над установками функции ГОЛУБОЙ ФОН.

## Защита от детей

Запрет на просмотр детьми телевизора.

Установка режима **ЗАЩИТА ОТ ДЕТЕЙ** (первоначальная настройка)

- 1 Чтобы вызвать экран **МЕНЮ**, нажмите **MENU**.
- 2 Чтобы выбрать “ФУНКЦИЯ”, нажмите **CH ↑** / **CH ↓**.
- 3 Чтобы вызвать меню **ФУНКЦИЯ**, нажмите **CH ↑** / **CH ↓**.
- 4 Чтобы выбрать “ЗАЩИТА ОТ ДЕТЕЙ”, нажмите **CH ↑** / **CH ↓**.
- 5 Чтобы вызвать меню **ЗАЩИТА ОТ ДЕТЕЙ**, нажмите **CH ↑** / **CH ↓**.
- 6 Для выбора нужной настройки нажмите **CH ↑** / **CH ↓**.

## • 0П ТЕЛЕВИЗОР

Нажмите **CH ↑** / **CH ↓**, чтобы выбрать для опции “0П ТЕЛЕВИЗОР” значение “ВКЛ” или “ВЫКЛ”.

- ВКЛ: При выборе “0П ТЕЛЕВИЗОР” включается полная блокировка просмотра.
- ВЫКЛ: Функция “0П ТЕЛЕВИЗОР” отключится.

## • ПАРОЛЬ

Введите 4-значный ПАРОЛЬ с помощью **Номерные** кнопки (0~9) на пульте ДУ. (Например: 0000).

- Нажмите **NORMAL**, чтобы сбросить введенный код на “0000”.

- 7 Нажимайте кнопку **MENU**, пока на экране не появится **обычное изображение**.

- Режим **ЗАЩИТА ОТ ДЕТЕЙ** активируется после выключения и последующего включения телевизора.

Выключение или изменение настройки режима **ЗАЩИТА ОТ ДЕТЕЙ**

- 1 Когда на экран будет выведена надпись “**ЗАЩИТА ОТ ДЕТЕЙ ВКЛ.**”.

- 2 Введите 4-значный ПАРОЛЬ с помощью **Номерные** кнопки (0~9) на пульте ДУ. (Например: 0000).

- Нажмите **...**, чтобы сбросить введенное число.
- Если допущена ошибка при вводе ПАРОЛЯ, на экране появится надпись “**НЕПРАВИЛЬНЫЙ ПАРОЛЬ**”. В этом случае введите ПАРОЛЬ еще раз.

## Примечание

- Если вы забыли ПАРОЛЬ, введите код “2398” и введите ПАРОЛЬ заново.

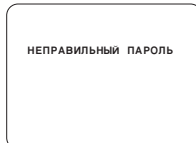
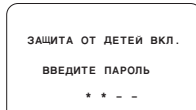
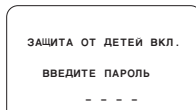
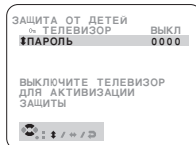
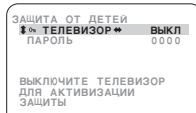
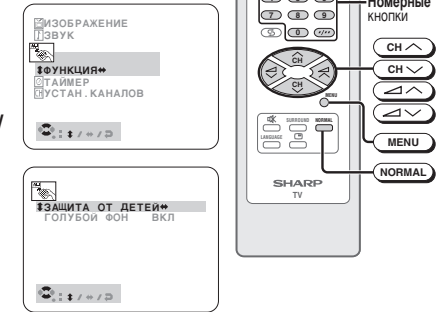

# R11 ПОЛЕЗНЫЕ ФУНКЦИИ

## Отображение номера канала/таймера

Вывод на экран текущих показаний номера канала, таймера и других установок.

### 1 Нажмите

- На экране отобразятся показания оставшегося времени Таймера отключения, Таймера включения и Напоминания.
- Если функции таймера не установлены, на экран выводится номер канала, информация о системе цветности и звука.
- Нажмите кнопку еще раз для удаления с экрана текущих установок.

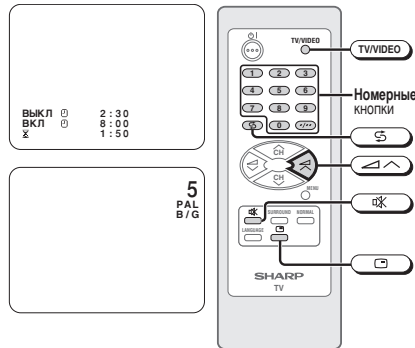

### 2 Повторно нажмите кнопку , и на экран будет выведен номер канала, система цветности и звука.

## Отключение звука

Отключение звука.

### 1 Нажмите

- На экране появится "MUTE", и звук будет выключен.

### 2 Повторно нажмите кнопку , и громкость звука вернется к прежнему уровню.

- Функцию отключения звука можно в любой момент деактивировать, нажав кнопку .

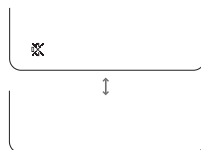

## Возвращение к каналу

Переключение на канал, который Вы просматривали непосредственно перед текущим каналом.

### Нажмите

- На экран будет выведен канал, который Вы просматривали перед текущим каналом.

#### Пример:

Если после переключения с канала 5 на канал 7 Вы нажмете , произойдет переключение обратно на канал 5. Для возвращения на канал 7 еще раз нажмете .

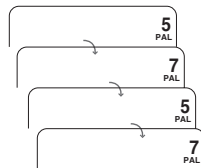

## Выбор режима ТВ/Видео

Переключает между телевидением и входным сигналом аудио/видео.

- При каждом нажатии кнопки входной сигнал переключается между AV1 (или COMPONENT), AV2 и программой телевидения.

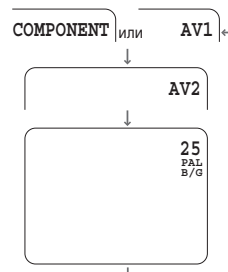

# R11 ПОЛЕЗНЫЕ ФУНКЦИИ (Продолжение)

## Объемный звук

Создает эффект объемного звучания из динамиков телевизора.

### При каждом нажатии происходит переключение режима между ВКЛ, ВКЛ и ВЫКЛ.

ВЫКЛ : Выводится обычный звук.

ВКЛ : При выборе этого режима во время приема стереосигнала выводится объемный звук и полностью используются возможности динамиков.

ВКЛ : При выборе этого режима во время приема монофонического сигнала выводится монофонический звук, сходный со стереофоническим звучанием.

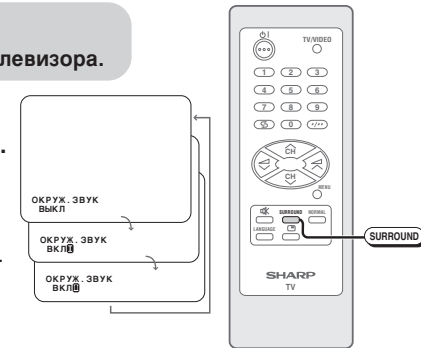

# R12 ПОДКЛЮЧЕНИЯ

## Подключение к видеоаппаратуре

Вы можете просматривать изображение с проигрывателя видеодисков, видеомагнитофона или другой видеоаппаратуры, подключив ее к телевизору через входные разъемы аудио/видео.

### Пример использования разъемов на передней панели

Желтый : К гнезду VIDEO  
Белый : К гнезду AUDIO (L)  
Красный : К гнезду AUDIO (R)

#### Видеомагнитофон



#### Видеоигровая приставка



#### Видеокамера

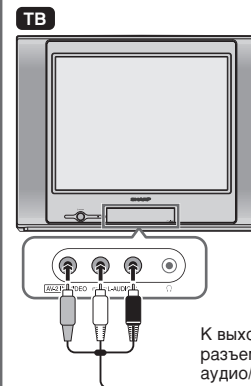

К выходным  
разъемам  
аудио/видео

### Пример использования разъемов на задней панели

Для режима  
воспроизведения  
Проигрыватель DVD



К выходным  
разъемам  
аудио/видео

К выходным  
разъемам  
аудио/видео

#### Видеомагнитофон



Желтый : К гнезду VIDEO  
Белый : К гнезду  
AUDIO (L)  
Красный : К гнезду  
AUDIO (R)

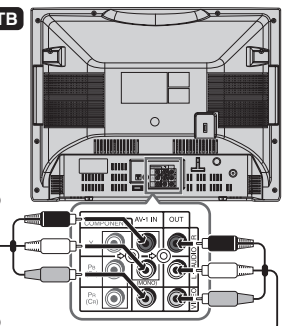

К входным  
разъемам  
аудио/видео

Для записи и редактирования  
Видеомагнитофон



#### Примечание

- Для воспроизведения монофонического звука подключите внешний источник к левому входному разъему на передней или задней панели ТВ (МОНО). Одинаковый сигнал будет выводиться через оба динамика.
- Аудио/видеокабели, необходимые для подключения телевизора к видеоаппаратуре, могут отличаться от тех, которые показаны на рисунке выше. За подробной информацией о подключении обращайтесь к инструкции по эксплуатации Вашей видеоаппаратуры.
- Описанные выше подключения для записи и редактирования предназначены только для личного использования, а не для незаконного копирования аудиовизуальных материалов, защищенных законами об авторских правах.

Наличие следующих проблем не всегда означает неисправность аппаратуры. Поэтому воспользуйтесь приведенным ниже руководством по выявлению неполадок до того, как обращаться в сервисный центр.

Если после выполнения действий, предписанных руководством, ни одно из предлагаемых решений не помогло, выключите телевизор из сети и обратитесь в сервисный центр.

Краткий контрольный перечень для поиска и устранения неисправности	Проблемы												
	Не работает пульт ДУ.	Помехи в виде полос на экране.	Изображение искажается.	Изображение прокручивается по вертикали.	Нет цвета.	Плохое качество приема на некоторых каналах.	Слабый сигнал.	Продольные полосы или пятна на изображении.	Изображение двоится.	Изображение расплывается.	Звук хороший, изображение плохое.	Изображение хорошее, качество звука плохое.	Изображение или звук отсутствует.
Возможные причины/Способы устранения													
Попробуйте переключить на другой канал - возможно, неполадки на передающей станции.			●	●	●	●	●	●	●	●	●	●	●
Телевизор не подсоединен. Отсутствует питание в сети.	●												●
Переключатель <b>Ⓚ POWER (ПИТАНИЕ)</b> не установлен в положение ВКЛ.	●												●
Антенна не подключена к гнезду на задней панели телевизора.					●	●	●		●		●		●
Если используется наружная антенна, проверьте, нет ли обрыва провода.		●	●	●	●	●	●	●	●	●	●		●
Проверьте, нет ли местного источника помех.		●	●			●		●	●		●	●	
Выключите питание с помощью переключателя <b>Ⓚ POWER (ПИТАНИЕ)</b> , затем через минуту вновь включите его.	●												●
Настройте регулятор ЦВЕТА.					●		●				●		
Проверьте батареи в пульте дистанционного управления.	●												
Попробуйте исправить с помощью точной настройки.			●	●		●				●	●		
Установка контрастности в режиме изображения могла полностью сместиться в сторону минуса. Для коррекции нажмите кнопку <b>NORMAL</b> на пульте дистанционного управления.											●		●
Увеличьте громкость.												●	●

Данное устройство снабжено микропроцессором. На качество его работы могут оказывать негативное влияние внешние электрические шумы или помехи. Если это произойдет, отключите телевизор от сети и включите вновь через несколько минут.

МОДЕЛЬ	21K-FD1SF	21K-FD1SS
Система приема	Мировая мультисистемная (21 систем)	
Телевещание/ Воспроизведение видеозаписи	PAL-I PAL-B/G PAL-D/K	SECAM-B/G SECAM D/K, K1 NTSC-M (Стандарт)
Воспроизведение видеозаписи	NTSC 4,43/5,5 МГц/60 Гц NTSC 4,43/6,0 МГц/60 Гц NTSC 4,43/6,5 МГц/60 Гц NTSC 4,43/5,5 МГц/50 Гц NTSC 4,43/6,0 МГц/50 Гц NTSC 4,43/6,5 МГц/50 Гц	NTSC 3,58/5,5 МГц NTSC 3,58/6,0 МГц NTSC 3,58/6,5 МГц SECAM-I (6,0 МГц)
Воспроизведение видеозаписи (через разъемы Video-in)	SECAM-L (SECAM-Франция)	
Воспроизведение лазерных дисков (с использованием разъемов RF-in)	PAL 5,5 МГц/60 Гц PAL 6,0 МГц/60 Гц PAL 6,5 МГц/60 Гц NTSC 3,58/4,5 МГц/50 Гц	
Принимаемые каналы		
PAL-B/G	MB	Каналы E2–E12
SECAM-B/G	DMB	Каналы E21–E69
PAL-D/K	MB	Каналы C1–C12, R1–R12
SECAM-D/K, K1	DMB	Каналы C13–C57, R21–R69
PAL-I		Каналы В–J
	DMB	Каналы 21–69 (Гонконг)
NTSC	MB	Каналы 2–13 (США), 1–12 (Япония)
	DMB	Каналы 14–69 (США), 13–62 (Япония)
Кабельное телевидение	Каналы S1–S20, S21–S41 (Гипер)	
Принимаемая частота	48,25 МГц – 863,25 МГц	
Настройка канала	100-канальный электронный тюнер с полностью автоматической системой настройки	
Кинескоп	21-дюймовый плоский кинескоп	
Разъемы	Аудио/видео вход × 2 (передняя панель × 1, задняя панель × 1), аудио/видео выход × 1 (задняя панель), гнездо для наушников × 1 (передняя панель), Вход DVD (Цифровой Видео Диск) (COMPONENT-IN) (КОМПОНЕНТНЫЙ ВХОД) × 1 (задняя панель)	
Выходная мощность звука	7,5 Вт (RMS) × 2, всего 15 Вт (RMS)	
Источник питания	110 – 240 В переменного тока, 50/60 Гц	
Потребляемая мощность	112 Вт	
Размеры	605 (Ш) × 468 (В) × 487,5 (Г) мм	
Вес	22,5 кг (приблизительно)	

#### Примечание

- Конструкция и технические характеристики могут быть изменены без предупреждения.
- Система приема: Данные системы приема, использующие все доступные в настоящий момент технологии, включают в себя также технологии, применяемые в планируемом вещании, аппаратуре и программном обеспечении для воспроизведения видеопленок и лазерных дисков.

**SHARP**<sup>®</sup>  
КОРПОРАЦИЯ ШАРП